



FABRICANT FRANÇAIS
DE MOBILIER DE BUREAU



eol-group.net



 **COLLECTION 2021 / 2022** • Mobilier disponible sur stock • Livraison & installation rapides
AGIR ÉCO-RESPONSABLE

NOTRE SAVOIR-FAIRE FRANÇAIS, GAGE DE QUALITÉ

Depuis plus de 30 ans, EOL conçoit et fabrique du **meuble de bureau 100 % français**. Fortes d'un savoir-faire dans les métiers du bois, du métal et du textile, nos équipes, formées en continu, conçoivent et fabriquent l'ensemble de nos produits dans **nos usines de Normandie et de Bourgogne**.

Sur plus de 20000 m², nos équipements techniques spécialisés dans le travail du bois, du métal et du textile nous procurent **autonomie** et **indépendance** avec toute la **flexibilité de production** pour un service de qualité. Nos investissements réguliers garantissent une **qualité de production et de finition de nos gammes inspirées du design français**.



MADE IN FRANCE



NOTRE PHILOSOPHIE

FONDÉE SUR 3 PILERS



1. LE BIEN-ÊTRE DES UTILISATEURS

Fort de leur expérience, nos experts conçoivent du mobilier fonctionnel et ergonomique. Grâce à des solutions d'aménagement innovantes, nous avons pour ambition d'adapter l'environnement de travail aux besoins des utilisateurs pour faciliter leur quotidien et favoriser leur bien-être.



2. LA RECHERCHE DE QUALITÉ

Le groupe EOL s'est engagé dans une démarche de certification exigeante et responsable pour vous assurer des produits et des services de qualité. Ainsi, plus de 80 % de nos gammes fabriquées dans nos usines sont certifiées NF-Office Excellence Certifié. Ce référentiel est l'assurance d'une excellence technique et d'une véritable démarche de progrès sur le respect de l'humain.



3. L'INNOVATION AU CŒUR DE NOTRE AVENIR

Afin de vous proposer des solutions innovantes et adaptées, nous suivons de près les nouvelles tendances et adaptons continuellement notre offre de produits et de services.

DES ÉQUIPES PROJET POUR VOUS ACCOMPAGNER

Composées d'architectes en France et en Europe, nos équipes de créatifs mettent à votre disposition toute leur expertise. Capables de répondre à tous types d'aménagement de bureau, ils vous proposent **des solutions étudiées et personnalisées** selon vos projets. Nos spécialistes vous conseillent pour créer des espaces de **travail fonctionnels, ergonomiques, tout en respectant l'identité et les valeurs de chaque client**. Pour répondre à votre entière satisfaction, nos équipes projets vous accompagnent tout au long de votre projet d'aménagement de bureau, **de sa conception à son installation**.

Suivi de projet de A à Z :

01 | Écoute
des besoins

02 | Étude
de votre projet

03 | Plan
et devis

04 | Du mobilier
sur-mesure

05 | Livraison,
montage et installation



ENGAGEMENT ÉCO-RESPONSABLE

Conscient de l'impact de ses activités sur l'environnement, EOL a engagé, depuis plusieurs années, sa transition vers **le développement durable**. Nous nous engageons à assurer aux générations futures un développement durable, qui soit économiquement efficace et écologiquement soutenable. Ce souci du **respect de la nature**, et de tout ce qu'elle nous offre, **est au cœur de notre réflexion de développement et fabrication**.



30 ACTIONS ÉCO-RESPONSABLES

Aujourd'hui, **30 actions** sont déjà en cours pour développer notre démarche éco-responsable. Ces actions sont de différentes natures. Des fabrications moins gourmandes en énergie et en matières, le refus d'utilisation du chrome dans nos procédés de fabrication, des achats effectués à 97% en Europe, une politique de non-discrimination et d'égalité hommes femmes, un nombre de certifications et de conformités ergonomiques et environnementales parmi les meilleures sont quelques exemples.

Nous savons que le travail n'est pas terminé et **de nombreux projets s'ouvrent encore** pour rendre notre modèle de développement toujours plus éco-responsable.



Notre principal site de production est certifié ISO 14001

+80% de nos gammes sont certifiées OEC

100% des déchets bois du site de production d'Euro sont recyclés



Produire pour la gestion durable de la forêt



90% de nos transporteurs ont et ont adhéré à la charte «Objectif CO2»



Euro limite l'impact de ses produits sur l'environnement tout au long du cycle de vie du produit



PRODUIRE AVEC DES MATÉRIAUX RECYCLÉS

Parce que chaque geste compte, EOL a fait du tri et de la valorisation de ses déchets une priorité. Ainsi EOL déploie une politique d'upcycling* qui conduit à produire avec des matériaux recyclés provenant de chutes de production et produits déclassés.

La structure de
ZELIE et **TWINS**

est issue à

100%

d'une démolition
d'**upcycling**.*



Les panneaux écrans
acoustiques **SOLANGE**
sont fabriqués à partir de **fibres**

100%

recyclées

et de mousse de fibres
polyester issues du **recyclage**
de **bouteilles plastiques**.



* L'upcycling consiste à utiliser des matériaux destinés à être jetés pour les réintroduire dans la chaîne de production.

TRANSPORT ET QUALITE DE L'AIR : UNE SEULE ET MÊME MISSION



97%

des achats de marchandises EOL
sont effectués en Europe
dont **73%** en France



Made in France & Europe

Puisque que nous ciblons les circuits courts, EOL favorise des matériaux de qualité européenne et française à l'image de nos collections.

Des partenaires éco-responsables

Grâce à un plan méthodologique cohérent, fiable et reconnu au niveau national, EOL s'engage dans un plan d'actions concrètes et personnalisées en vue de diminuer sa consommation de carburant et, par voie de conséquence, ses émissions de CO² (principal gaz à effet de serre)



90%

des transporteurs EOL
adhèrent à la charte
Objectifs CO²



Le taux de remplissage
de nos camions est

> 90%

Un réseau logistique optimisé

Nous faisons de grands efforts pour massifier nos flux et optimiser nos transports. L'objectif est de réduire les kilomètres parcourus à vide de nos camions de retour de livraison et donc d'en limiter les coûts et réduire notre empreinte carbone.

INDEX

A à Z

A	Accessoires à suspendre..... 127	H	HARLY..... 264	ROBIN Bureaux..... 82
	Accessoires de bureau..... 336		HOMERE..... 68	ROBIN Réunion..... 210
	Accessoires de réunion..... 342		Horloges..... 336	ROMY..... 288
	ALTER..... 276	I		ROSALIE Chaises..... 312
	ANTHRA +..... 290		IDOL..... 110	ROSALIE Poutres..... 43
	ARIAL Bureaux..... 102		INVENTIV'..... 286	
	ARIAL Réunion..... 206	J	ISABEL..... 284	S
	ARIV..... 178			SCOTT..... 310
	ARMAND..... 168	K		SEVEN..... 260
	Armoires démontables..... 183		JAMES..... 146	Sièges 24H PRO..... 274
	Armoires portes battantes..... 183	L		Sièges dessinateurs..... 279
	ATTITUD..... 263		KARA..... 50	Sièges multiusages..... 279
	AXEL Bureaux..... 70			Sièges polyuréthane..... 278
	AXEL Réunion..... 214	M		SINGLE..... 293
B			LINE..... 300	SOFIA..... 296
	Bancs..... 189		LUCIEN..... 138	SOLANGE..... 128
	BIP..... 22		Luminaire de bureau..... 324	SPOON..... 304
	Boîtiers prises..... 348		Luminaire décoratif..... 328	SOSI Poutres..... 44
C			LUTZ..... 78	Supports clavier..... 330
	Caissons éco et rehausses..... 163	N		Supports écrans..... 322
	Caissons métal..... 156		MANHATTAN..... 261	
	CAMILLE..... 164		MEETING+..... 316	T
	CHEST..... 27		MELINA..... 160	Tableaux..... 342
	Chevalets..... 342		Meubles à clapets..... 185	Tables outdoor..... 253
	CLARA..... 248		MIA..... 275	Tables à dégagement..... 234
	Classeurs DS..... 184		MODULO..... 220	Tables abattantes..... 236
	Classeurs tiroirs..... 185		MOKA..... 62	Tables basses..... 28
	COACH..... 262 - 266	O		Tables informatiques..... 330
	CONNECT..... 90		NAVERT..... 174	Tables pliantes..... 239
	Corbeilles de tri sélectif..... 338			Tables individuelles..... 239
	Corbeilles en métal..... 337	P		Tables polyvalentes..... 230
	Crédences..... 184		Obturbateurs..... 346	Tapis de sol..... 337
E			Trappes..... 346	TARA..... 298
	ELIOTT..... 268		OPUS..... 270	TIC..... 305
	ELOISE..... 242		OSCAR..... 272	Tiroir..... 336
	ELTON..... 265 - 292			TOM..... 277
	E-MEETING..... 216		Panneaux écrans Altuglas®..... 124	TWINS..... 126
	EMI Chaises..... 306		Portemanteaux..... 340	
	EMI Table..... 232		Porte revues..... 343	V
	EVASION Chaises..... 294		PRAY..... 279	Végétaux déco en pot..... 322
	EVASION Tables..... 250		PROTECT Ecran d'accueil..... 194	Végétaux déco en bac..... 323
	EVASION Poutres..... 42		PROTECT Rehausse..... 194	Vestiaires industriels..... 190
F			PROTECT GLASS..... 196	Vestiaires spécifiques..... 189
	FORSTYL..... 118		PROTECT Open..... 198	Vide poches..... 336
G			PROTECT Panneaux écrans..... 195	Vitrines..... 343
	GALWAY..... 26		PROTECT Wash..... 198	Voiles de fond..... 350
	GELATI..... 302		PROTECT Wash+..... 199	
	GEO..... 317		PUEBLO..... 127	Z
	Gestion des câbles..... 348	Q		ZELIE..... 16
	GLOBE XXL..... 274		QUADRO Poutres..... 45	
	GRETA..... 36	R		
	GUEST..... 30		Rayonnages tubulaire..... 186	
	GUSTAVE..... 152		Rayonnages polyvalents..... 188	
			Repose pieds..... 336	
			RIO..... 58	

COMPRENDRE NOS PICTOGRAMMES



Fabriqué en France



Mobilier favorisant une bonne santé



Fabriqué en Europe



Livraison rapide



Information importante



Siège à monter soi-même



Majoration de 5% sur le PPHT indiqué



Siège pré-monté (assise et dossier montés, lift, piétement et roulettes à monter) - Hors accoudoirs



Renvoi vers les pages « Connectique »



Possibilité d'empiler des chaises sur chariot



Autres nuanciers tissus Cat. A, B, C, D disponibles sur délai. L'ensemble des coloris est présenté en page 356.



Possibilité d'empiler des chaises 4 pieds



Majoration sur le PPHT indiqué selon les catégories de tissus.



Possibilité d'empiler des chaises pieds traîneau



Majoration de XX € sur le PPHT indiqué des sièges pour le choix d'un piétement chromé



Possibilité d'empiler des chaises pieds luge



La numérotation indique le nuancier auquel vous référer pour votre choix de finitions. Les finitions grisées sont en stock.



Mobilier conforme aux personnes à mobilité réduite (PMR)



Surface anti-bactérienne garantie pour tous les plateaux en mélamine excepté en décors R3 Chêne Brunswick et M9 Chêne café.



100 % matière recyclée



Cultiver le respect des forêts

SOMMAIRE GÉNÉRAL

ESPACE LOUNGE & ACCUEIL 12

- Assises modulables 16
- Chauffeuses et canapés 22
- Tables basses 28
- Banques d'accueil 30
- Poutres 42

ESPACE DE TRAVAIL 46

BUREAUX DE DIRECTION 50

BUREAUX COLLABORATIFS 66

- Home office 68
- Bureaux assis/debout 70
- Bureaux fixes 82

SÉPARATIONS 122

- Panneaux écrans 124
- Panneaux écrans et cloisons 128

RANGEMENTS 144

- Rangements de proximité 146
- Meubles à cases 164
- Caissons 156
- Armoires 168
- Autres rangements 183
- Rayonnages 186
- Vestiaires 189

PROTECTION SANITAIRE 192

- Ecrans de séparations 194
- Accessoires 196

ESPACE RÉUNION & COLLECTIVITÉ 200

- Bien choisir sa table de réunion et restauration 202

ESPACE DE RÉUNION 204

- Tables de réunion 206

ESPACE COLLECTIVITÉ 228

- Tables multiusages 230
- Tables de restauration et projets 240

ASSISES 254

SIÈGES 256

- Bien choisir son siège 258
- Sièges direction 260
- Sièges ergonomiques 266
- Sièges opératifs 275
- Sièges techniques 277

CHAISES 280

- Bien choisir sa chaise 282
- Chaises visiteurs 284
- Chaises restauration 296
- Chaises multifusages 306

ACCESSOIRES & CONNECTIQUE 318

ACCESSOIRES 320

- Végétaux décoratifs 322
- Luminaires de bureau 324
- Luminaires décoratifs 328
- Supports multimedia 330
- Supports écrans 332
- Accessoires de bureau 336
- Portemanteaux 340
- Accessoires de réunion 342
- Signalétique & affichage 343

CONNECTIQUE 344

- Obturateurs & trappes 346
- Boîtiers - prises & gestion des câbles 348
- Voiles de fond 350

NUANCIER 352

LOUNGE & ACCUEIL

ZELIE, LA RÉPONSE À CES NOUVEAUX ESPACES

Pour répondre à cette nouvelle façon de travailler et recevoir, retrouvez les assises lounge ZELIE. Dessinée par notre studio Design, ZELIE est à l'image d'un espace dynamique d'accueil et de rencontres. Ses formes géométriques, sa large palette de finitions, ses bornes de recharge et ses roues offrent praticité et modularité pour s'adapter à ces nouveaux modes de travail.

Assises modulables

ZELIE	16
-------------	----

Chaufeuses et canapés

BIP	22
GALWAY	26
CHEST	27

Tables basses	28
---------------------	----

Banques d'accueil

GUEST	30
GRETA 	36

Poutres

EVASION	42
ROSALIE	43
SOSI	44
QUADRO	45

ZELIE

ZELIE reflète l'image d'un espace d'accueil ou de détente dynamique. Ses formes géométriques, sa large palette de finitions, ses bornes de recharge et ses roues permettent des configurations personnalisées pour rendre l'espace unique.





Dynamique & modulaire

Assise 1, 2 ou 3 places
avec ou sans dossier

Plateau en métal
avec ou sans
électrification

Table écriteire
en métal

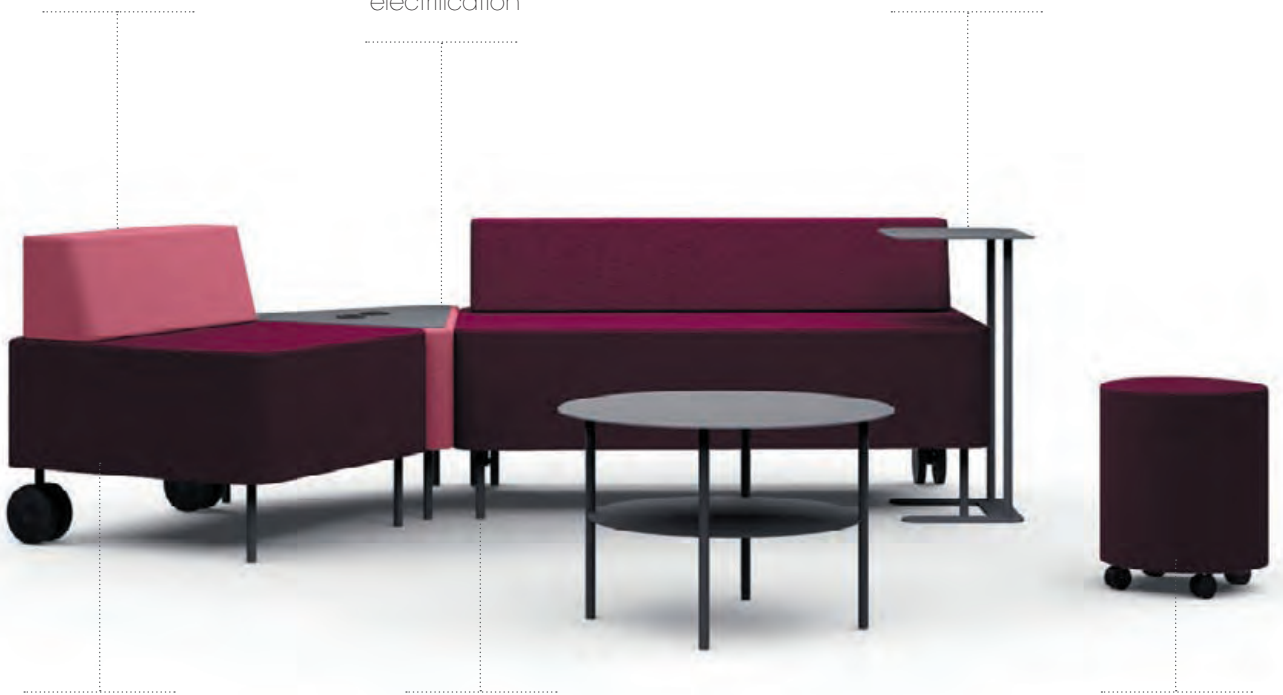

Assise mobile ou fixe

Pieds métal
ø 20 mm

Pouf fixe ou mobile

3 OPTIONS



2 points
d'électrification
sur plateau



2 pieds sur roue
à l'arrière



Système de liaison
rétractable
entre 2 modules

Exemples de configurations

POSE LIBRE

Assise avec dossier 1 place – 2 pieds fixes + 2 roues
 + Assise avec dossier 3 places – 4 pieds fixes
 + Tablette écriteire
 + Table ronde
 Tissu Blazer jaune or (HX) et vert impérial (J9)
 Piétements et tables : gris anthracite (SC)



FORME S

Assise avec dossier 2 places – 4 pieds fixes
 + Module d'angle 60° avec plateau électrifiable
 et kit électrification
 + Assise avec dossier 1 place – 4 pieds fixes
 + Module d'angle 60° avec plateau électrifiable
 et kit électrification
 + Assise avec dossier 2 places – 4 pieds fixes
 + Tablette écriteire
 Tissu Blazer jaune or (HX), gris moyen chiné (H6)
 et vert impérial (J9)
 Piétements et tables : gris anthracite (SC)

ILÔT CENTRAL

2 assises avec dossier 3 places – 4 pieds fixes
 + 2 modules d'angle 60° avec plateau électrifiable
 et kit électrification
 + 4 modules d'angle 60°
 Tissu Blazer jaune or (HX), gris moyen chiné (H6)
 et vert impérial (J9)
 Piétements et plateaux : gris anthracite (SC)



Brainstorming



Accueil



- Cloison SOLANGE, page 128
- Armoire ARMAND, page 145

SYNOPTIQUE

Assises sans dossier

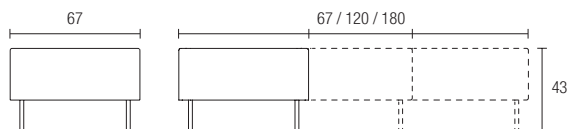

Assises avec dossier

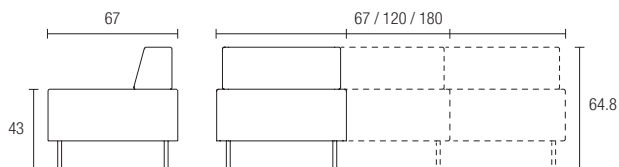

Modules d'angle 60°

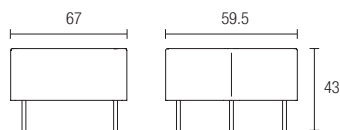

Poufs

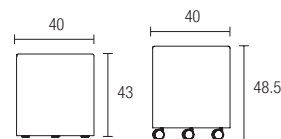

Tables

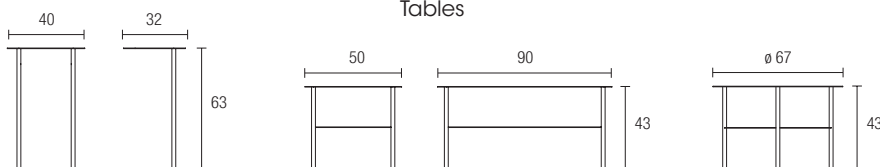

COMMENT COMMANDER ?

Pour commander, ajoutez à la référence produit :

- 1 . le code couleur de l'ASSISE : + tis. 1
- 2 . le code couleur du DOSSIER : + tis. 2
- 3 . le code couleur des PIEDS : + fin.

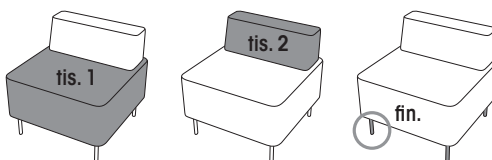

PRÉCISION SUR LES FINITIONS : pour les assises et module d'angle avec plateau, la couleur du plateau est assortie à celle des pieds. Pour les modèles avec roues, la couleur du carter de la roue est liée à celle des pieds ; carter blanc si pieds blancs, carter noir si pieds gris anthracite.

TISSU					TISSU						MÉTAL	
Assise et dossier (+ tis.)					Combinaisons bicolores* (+ tis.)						Pieds et tables (+ fin.)	
Cat. A	Cat. B	Cat. C	Cat. D									
KA	Bondai	Xtreme CS	Ginkgo	Blazer	H6 J8	H9 J9	JG I3	JG H9	HQ I3	I3 J9	ZO	SC
Gris orange					Gris moyen Gris foncé	Bleu pâle Vert impérial	Rose marsala Bordeaux	Rose marsala Bleu pâle	Bleu céleste Bordeaux	Bordeaux Vert impérial	Blanc	Gris anthracite

*Associations réversibles assises/dossiers. Autres bicolores, nous consulter.

TARIF

Produits / Coloris : **En stock** Sur délai 4 semaines pour les coloris unicolores et associations bicolores présentés p. 20 / 6 semaines pour les autres coloris bicolores.



Pour une livraison rapide :
Faire le choix d'un produit ET d'un coloris en stock

			Bondai (Cat. A)	Xtreme CS (Cat. B)	Ginkgo (Cat. C)	Blazer (Cat. D)
ASSISES SANS DOSSIER		Réf. + tis. + fin.	Prix HT			
	1 place L. 67 cm					
	4 pieds fixes	6 097 030				
	2 pieds fixes + 2 roues	6 097 033				
	1 place avec plateau L. 67 cm					
	4 pieds fixes	6 097 031				
	2 pieds fixes + 2 roues	6 097 034				
	1 place avec plateau électrifiable L. 67 cm. Kit électrification à commander séparément (voir options).					
	4 pieds fixes	6 097 032				
	2 pieds fixes + 2 roues	6 097 035				
	2 places L. 120 cm					
4 pieds fixes	6 097 036					
2 pieds fixes + 2 roues	6 097 037					
3 places L. 180 cm						
4 pieds fixes	6 097 038					
2 pieds fixes + 2 roues	6 097 039					
ASSISES AVEC DOSSIER		Réf. + tis. 1 + tis. 2 + fin.	Prix HT			
	1 place L. 67 cm					
	4 pieds fixes	6 097 040				
	2 pieds fixes + 2 roues	6 097 041				
	2 places L. 120 cm					
	4 pieds fixes	6 097 042				
	2 pieds fixes + 2 roues	6 097 043				
	3 places L. 180 cm					
	4 pieds fixes	6 097 044				
	2 pieds fixes + 2 roues	6 097 045				
MODULES D'ANGLE 60°		Réf. + tis. + fin.	Prix HT			
	Module L. 67 cm					
	3 pieds fixes	6 097 047				
	Module L.67 cm avec plateau					
3 pieds fixes	6 097 048					
Module L. 67 cm avec plateau électrifiable. Kit électrification à commander séparément (voir options).						
3 pieds fixes	6 097 049					
POUFS RONDS		Réf. + tis.	Prix HT			
	Ø 40 cm					
	Sur vérins	6 097 015				
	Sur roulettes (dont 2 avec frein)	6 097 046				
TABLES		Réf. + fin.	Prix HT			
	Ronde Ø 67cm	6 097 001				
	Rectangulaire L.90 cm	6 097 002				
	Ecritoire	6 097 024				
OPTIONS						
	Kit électrification pour plateaux électrifiables : 1 prise PC + 1 prise 2 ports USB chargeur 5 V. + 1 sortie de câble L. 3 m	6 097 056				
	Kit de liaison rétractable. Relie 2 modules entre eux. Coulisse sous le siège quand il n'est pas utilisé.	6 097 011				

BIP

Fixes, pivotantes ou à roulettes, les chauffeuses BIP se déclinent en différents piétements et coloris pour s'adapter à vos espaces d'accueil, de détente et de réunion. Les lignes modernes, douces et arrondies de BIP se conjuguent avec une assise enveloppante pour créer une chauffeuse unique, généreuse et confortable.



- Banque GUEST, page 30
- Tables basses GUEST, page 28
- Lampadaire, page 329



Généreuse & confortable

Surpiqûre contrastée
pour un style unique

Plus de 30 coloris
de tissus au choix



4 piétements au choix
Nouveau piétement sur roulettes

Lignes arrondies
et enveloppantes

Assise fixe, sur roulettes,
pivotante ou réglable en hauteur
selon les modèles

ZOOMS



Pied bois
avec pièce métal
chromée



Roulettes
sol souple ou dur



Accoudoirs arrondi
avec surpiqûre
contrastée

SYNOPTIQUE

4 pieds bois⁽¹⁾

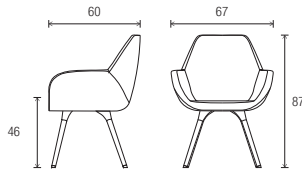

Piètement araignée⁽¹⁾

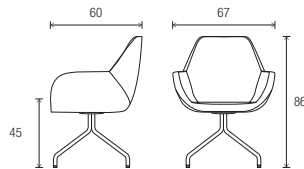

Piètement central
4 branches⁽¹⁾

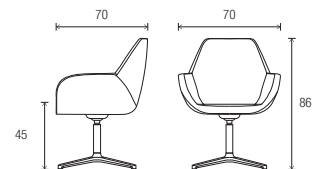

Piètement sur roulettes⁽¹⁾

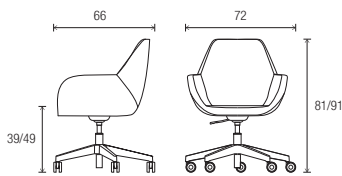

Pouf carré

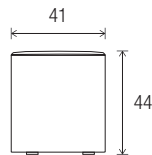
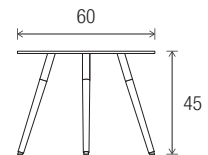

Table basse ronde



(1) Largeur d'assise : 43 cm, profondeur d'assise : 46 cm.

Nuancier spécifique à la gamme BIP

TISSU EVO (+ tis.) Cat. A								SIMILICUIR SOFTLINE (+ tis.) Cat. A							
TP Jaune orangé	TG Aubergine	TH Gris souris	TQ Vert prairie	TM Rouge carmin	TF Bleu berry	TN Bleu	TS Noir	T2* Noir	S6 Blanc	S5 Sable	S9 Beige	S2 Vert prairie	T5 Rouge vermillon	T3 Prune	S4 Gris anthracite

TISSU XTREME (+ tis.) Cat. B							TISSU SYNERGY (+ tis.) Cat. C								
CR Gris clair	DM Rouge vermillon	DU Prune	QX Bleu turquoise	QZ Bleu navy	QY Gris foncé	DO* Noir	Q1 Beige clair chinois	Q2 Marron chinois	Q3 Gris smoke chinois	Q4 Gris chinois anthracite	Q5 Vert gazon	Q6 Corail chinois	Q7 Saumon chinois	Q8 Bleu corail chinois	Q9 Bleu ciel

CUIR (+ tis.) Cat. E	
Y1 Taupe	YB* Noir

* Surpiqûres blanches pour les coloris noirs (TS, T2, DO, YB). Surpiqûres noires pour tous les autres coloris.

TARIF

Produits / Coloris : **En stock** **Sur délai 6 semaines**



Pour une livraison rapide :
Faire le choix d'un produit **ET** d'un coloris en stock

CHAUFFEUSES	Réf.	EVO + SOFTLINE	XTREME	SYNERGY	CUIR
		(Cat. A)	(Cat. B)	(Cat. C)	(Cat. E)
		Prix HT			

4 pied bois hêtre naturel avec 4 pièces métal chromées - structure fixe



Pieds bois

6 446 005 + tis. + MB

Piètement araignée tube chromé - structure fixe



Pieds chromés

6 446 003 + tis. + SQ

Piètement central 4 branches en aluminium poli - structure pivotante



Pieds aluminium poli

6 446 010 + tis. + ZF

Piètement 5 branches chromées sur roulettes ABS noires - structure pivotante et réglage en hauteur. Mécanisme basculant



Roulettes sols durs

6 440 016 + tis. + SQ

Roulettes sols souples

6 440 017 + tis. + SQ

POUF CARRÉ

Pattins ABS - système d'accrochage intégré



Pouf carré

6 447 001 + tis.

TABLE BASSE RONDE

4 pieds bois hêtre naturel avec 4 pièces métal chromées - plateau vert sablé



Pieds bois

6 446 007 + GM + MB

GALWAY

Structure interne en bois multiplis

Mousse non feu

4 pieds carrés gris aluminium



Produits / Coloris : **En stock** **Sur délai 6 semaines**



Pour une livraison rapide :

Faire le choix d'un produit ET d'un coloris en stock

	Réf.	Simili cuir Inca (Cat. A)	Tissu Non Feu Mirage (Cat. B)	Cuir (Cat. E)
FAUTEUIL 1 PLACE L.71 CM 				
		Prix HT		
	6 453 006 + tis. + SQ			
CANAPÉ 2 PLACES L.128 CM 				
	6 453 007 + tis. + SQ			
CANAPÉ 3 PLACES L. 174 CM 				
	6 453 008 + tis. + SQ			

Nuancier spécifique à la gamme GALWAY

SIMILICUIR INCA (+ tis.) Cat. A									TISSU NON FEU MIRAGE (+ tis.) Cat. B						CUIR (+ tis.) Cat. E	
CNR	CBL	CSA	CBE	CVT	CRG	CPN	CGA	MGC	MRO	MBO	MTU	MBL	MGI	MNO	Y1	YB
Noir	Blanc	Sable	Beige	Vert	Rouge vermillon	Prune	Gris anthracite	Gris clair	Rouge vermillon	Prune	Bleu turquoise	Bleu navy	Gris foncé	Noir	Taupe	Noir

CHEST

Structure interne
en bois multiplis

Mousse
polyuréthane

Equipé
de 5 patinss



Produits / Coloris : **En stock** **Sur délai 5 semaines**



Pour une livraison rapide :
Faire le choix d'un produit **ET** d'un coloris en stock

	Réf.	Bondaï (Cat. A)	Simili cuir (Cat. B)
FAUTEUIL 1 PLACE L. 70 CM 	6 409 003 + tis.		
CANAPÉ 2 PLACES L. 125 CM 	6 409 004 +tis.		

Nuancier spécifique à la gamme CHEST

TISSU BONDAÏ (+ tis.)					SIMILICUIR (+ tis.)
Cat. A					Cat. B
KZ	KE	K2	KD	KA	YA
Rouge	Noir	Bleu marine	Gris nuage	Gris orage	Noir

BIP



Plateau verre sablé
Piétement bois hêtre naturel
avec 4 pièces métal chromées

EVASION



Plateau mélaminé blanc ép. 25 mm
Piétement bois hêtre naturel et métal blanc

GUEST



Plateau et piétement mélaminé ép. 38 mm
Piétement panneaux

SUSHI

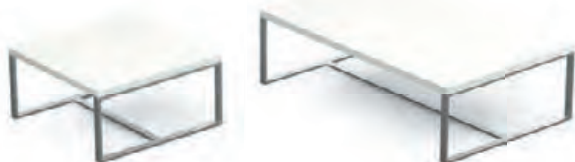

Plateau mélaminé ép. 25 mm
Piétement métal gris aluminium

STAR



Plateau mélaminé ép. 25 mm
Piétement chromé

ZELIE



Plateau et piétement métal

PURE



Plateau mélaminé blanc ép. 19 mm.
Piétement métal blanc



Sauf BIP



GARANTIE
5 ANS



Sauf BIP, ZELIE



Sauf BIP, ZELIE

TARIF











Produits / Coloris :

En stock

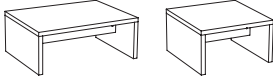
Sur délai 6 semaines

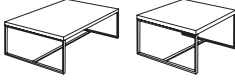
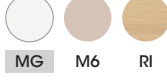
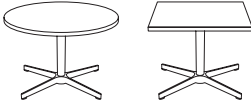
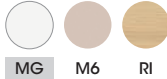

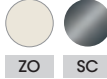
Pour une livraison rapide :
Faire le choix d'un produit ET d'un coloris en stock

			Réf..	Prix HT
BIP				
	 GMMB	Table ronde - H. 45 cm Ø 60 cm	6 446 007 GM MB	
EVASION				
	 MGZO	Table ronde - H. 48 cm Ø 60 cm	6 634 040 MG ZO	
GUEST				
	 MG RL	Table rectangulaire - H. 40 x L. 110 x P. 70 cm Table carrée - H. 40 x L. 70 x P. 70 cm	6 720 030 + décor 6 720 029 + décor	
SUSHI				
	 MG M6 RI	Table rectangulaire - H. 32 x L. 110 x P. 70 cm Table carrée - H. 32 x L. 60 x P. 60 cm	6 513 004 + décor + SB 6 513 003 + décor + SB	
STAR				
	 MG M6 RI	Table ronde - H. 45 cm Ø 75 cm Table carrée - H. 45 x L. 60 x P. 60 cm	6 300 001 + décor + SQ 6 300 002 + décor + SQ	
ZELIE				
	 ZO SC	Table rectangulaire - H. 43 x L. 90 x P. 50 cm Table ronde - H. 43 cm Ø 67 cm Table écritoire - H. 63 x L. 32 x P. 40 cm	6 097 002 + fin. 6 097 001 + fin. 6 097 024 + fin.	
PURE				
	 MGSO	Table elliptique - H. 43 x L. 76 x P. 59 cm	6 482 001 + MG SO	

GUEST

GUEST est une banque d'accueil ultra personnalisable grâce à ses différents modules, son large choix de finitions et ses options. Vous pouvez ainsi créer un espace d'accueil unique qui reflète l'identité de votre entreprise.



- Chauffeuses BIP, page 22
- Fauteuil SCOTT, page 310
- Lampadaire, page 329



Modulaire et personnalisable

Sur-tablette neutre
ou avec inscription
welcome ou bienvenue

Plateaux mélamine ép. 38 mm
Habillage mélamine ép. 19 mm
ou habillage métal



Structure
mélamine blanche
et piétement blanc

Piètements longs en extrémité
ou courts en position intermédiaire
facilitant la circulation
(avec vérins de réglage)

ELECTRIFICATION



Plateaux équipés
de 2 obturateurs
(sauf modules PMR)

PLATEAU ÉCHANCRÉ new



Plateaux L.120
et 160 cm avec
échancre
pour intégration d'un
écran jusqu'à
22 pouces

2 OPTIONS



Rétro éclairage
LED
(blanc ou couleur)

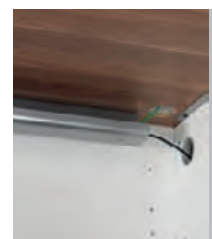

Goulotte métal pour
passage
de câbles



Modules d'angle 90°
droit extrémité droite
+ PMR L. 125 cm
extrémité gauche

- Meubles à cases CAMILLE, page 164
- Assises ZELIE, page 16

Modules d'angle 90°
droit extrémité droite
+ PMR intermédiaire L. 100 cm
+ angle 90° gauche
extrémité gauche



Modules d'angle 90° droit extrémité droite
 + intermédiaire L. 160 cm + angle 90° gauche intermédiaire
 + PMR L. 100 cm intermédiaire + angle 90° gauche intermédiaire
 + intermédiaire L. 160 cm + angle 90° gauche extrémité gauche



SYNOPTIQUE

Modules hauts droits

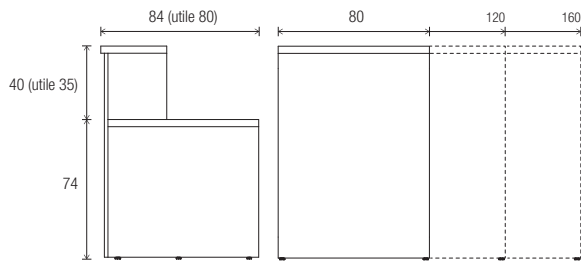

Modules hauts d'angle

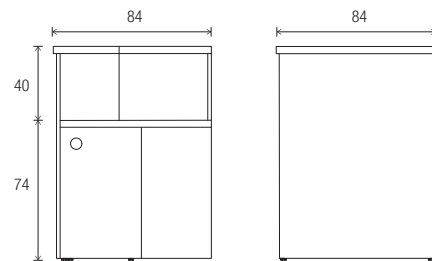

Module bas PMR***

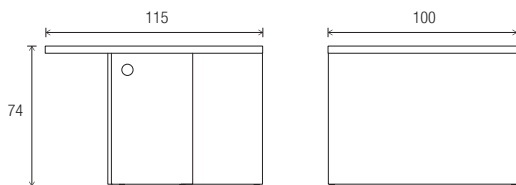

Module bas débordant PMR***

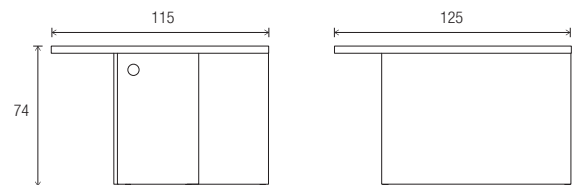

*** PMR : pour personne à mobilité réduite

Exemples de configurations

1 module L120 extrémité gauche
+ 1 module PMR L. 100 cm
+ 1 module L. 120 cm extrémité droite

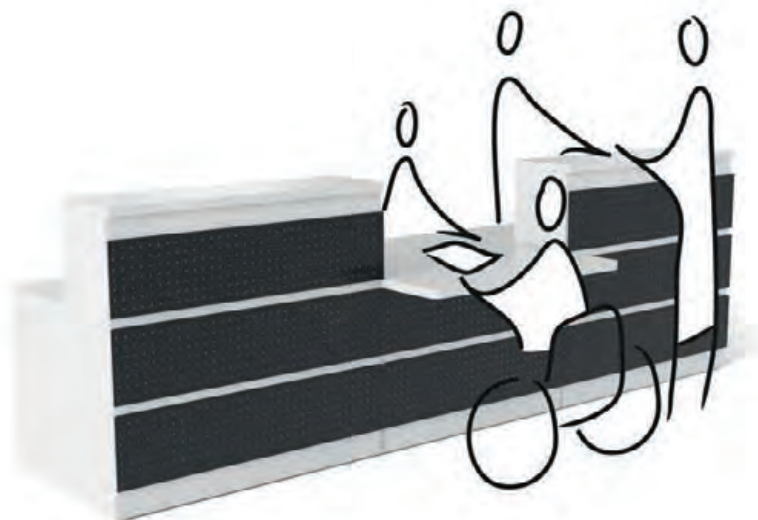

1 module d'angle gauche extrémité gauche
+ 1 module intermédiaire L. 80 cm
+ 1 module d'angle droit extrémité droite

1 module L. 80 cm extrémité gauche
+ 1 module PMR L. 125 cm extrémité droite

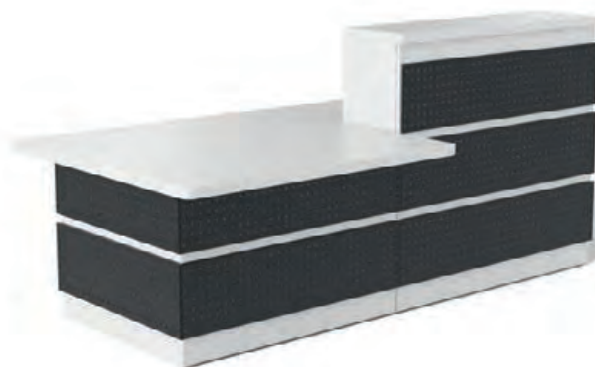

Finitions : blanc (MG) - habillage métal noir (SG)

TARIF

Produits / Coloris : **En stock** **Sur délai 6 semaines**



Pour une livraison rapide :
Faire le choix d'un produit ET d'un coloris en stock

MODULES HAUTS H. 113 CM			Habillage mélamine		Habillage métal	
			Réf. + décor 2 + décor 1	Prix HT	Réf. + fin + MG	Prix HT
	L. 80 cm	Indépendant	6 720 160		6 720 133	
		Intermédiaire	6 720 161		6 720 134	
		Extrémité gauche	6 720 162		6 720 135	
		Extrémité droite	6 720 163		6 720 136	
	L. 120 cm	Indépendant	6 720 164		6 720 137	
		Intermédiaire	6 720 165		6 720 138	
		Extrémité gauche	6 720 166		6 720 139	
		Extrémité droite	6 720 167		6 720 140	
	L. 120 cm avec échancrure new	Indépendant	6 720 508		6 720 500	
		Intermédiaire	6 720 509		6 720 501	
		Extrémité gauche	6 720 510		6 720 502	
		Extrémité droite	6 720 511		6 720 503	
	L. 160 cm	Indépendant	6 720 168		6 720 141	
		Intermédiaire	6 720 169		6 720 142	
		Extrémité gauche	6 720 170		6 720 143	
		Extrémité droite	6 720 171		6 720 144	
	L. 160 cm avec échancrure new	Indépendant	6 720 512		6 720 504	
		Intermédiaire	6 720 513		6 720 505	
		Extrémité gauche	6 720 514		6 720 506	
		Extrémité droite	6 720 515		6 720 507	
	Angle 90° gauche	Intermédiaire	6 720 172		6 720 145	
		Extrémité gauche	6 720 173		6 720 146	
	Angle 90 ° droit	Intermédiaire	6 720 174		6 720 147	
		Extrémité droite	6 720 175		6 720 148	

MODULE BAS H. 74 CM			Réf. + décor 2 + décor 1	Prix HT	Réf. + fin. + MG	Prix HT
	PMR L. 100 cm Plateau débordant devant	Intermédiaire	6 720 176		6 720 156	
		Extrémité gauche	6 720 177		6 720 157	
		Extrémité droite	6 720 178		6 720 158	
	PMR L. 125 cm Plateau débordant devant et sur le côté	Extrémité gauche	6 720 179		6 720 149	
		Extrémité droite	6 720 180		6 720 150	

OPTIONS			Réf. + fin.	Prix HT
	Sur-tablette L. 100 cm	Tablette neutre	6 720 026	
		Tablette «Welcome»	6 720 425	
		Tablette «Bienvenue»	6 720 424	
		Tablette personnalisée	Références et tarifs : nous consulter	
	Kit LED - À positionner dans le bas de la sur-tablette ou derrière l'inscription	Kit LED blanc	6 720 054	
		Kit LED avec variateur de couleur	6 720 053	
		Goulotte d'électrification	Goulotte d'électrification L. 70 cm	6 010 001



La notion de droite ou de gauche se détermine par rapport à la position de l'utilisateur.



Connective
En option - voir page 345

MÉLAMINE		MÉLAMINE		MÉTAL**		
Plateaux (+ décor 1)		Habillage (+ décor 2)		habillage (+ fin.)		
MG	RL*	MG	RL	SO	SA	SC
						SG

* S'associe uniquement avec habillage mélamine noyer ambré.

** Habillage métal : s'associe uniquement avec les plateaux blancs.

GRETA

Avec un large choix de modules juxtaposables, la banque GRETA s'adapte à tous vos besoins. En plus de son design contemporain et ses rangements coordonnés, GRETA offre la possibilité d'intégrer des écrans grâce à ses plateaux échançrés.



- Horloge, page 336
- Siège ergonomique, page 257



Complète et fonctionnelle

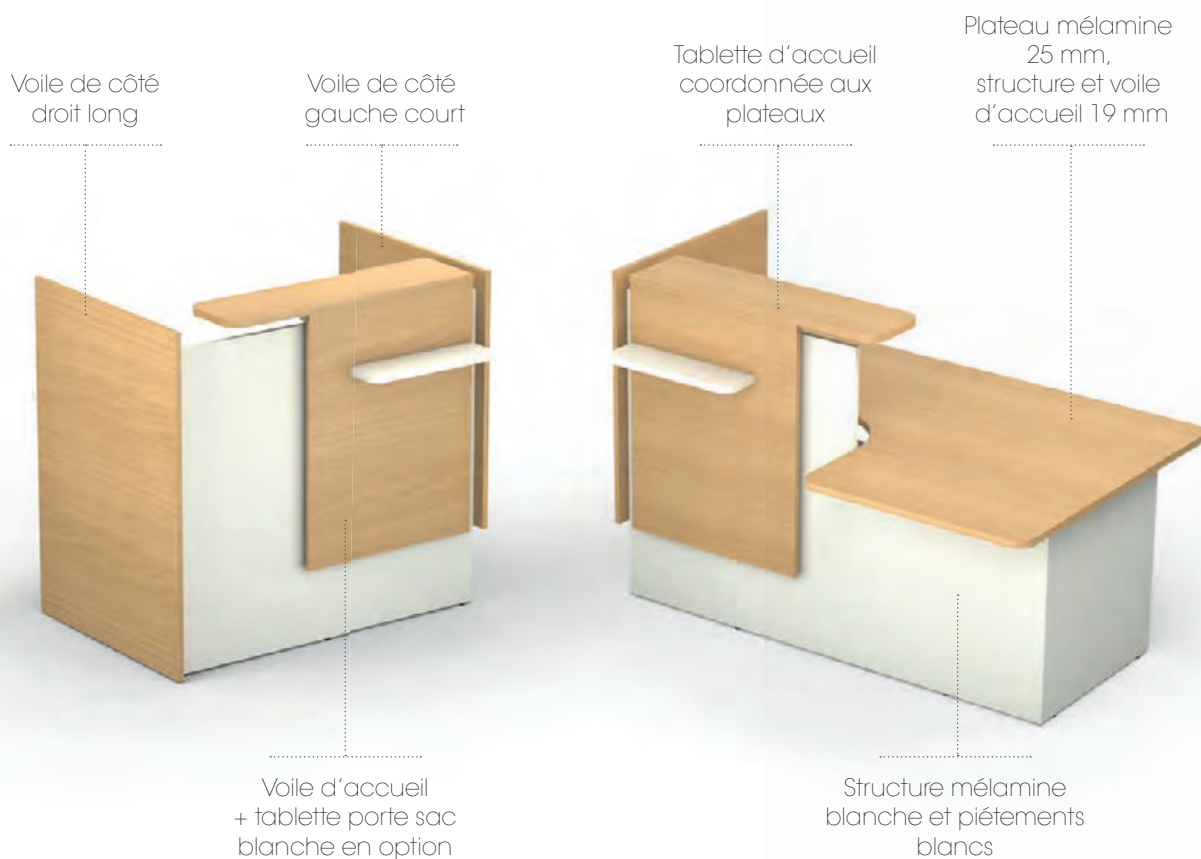

ZOOM



Plateau échancré pour écrans jusqu'à 21 pouces

OPTIONS



Voile d'accueil et éclairage LED blanc ou couleur



Rangements coordonnés livrés montés

Top pré-percé
pour obturateur optionnel

Porte coulissante
avec serrure intégrée

Dessus et tablettes ép. 25 mm,
corps ép. 19 mm



ZOOMS

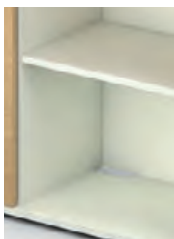

Socle et dos du
meuble échancrés
pour un passage
discret des câbles
sur l'arrière



Tiroir pour dossiers
suspendus
+ rangement
(en option)



Tablette à poser
ou à fixer au mur (par le client)

Exemples de configurations



1 module PMR assis debout extrémité gauche
 + 1 module PMR assis debout extrémité droite
 + 2 voiles d'accueil

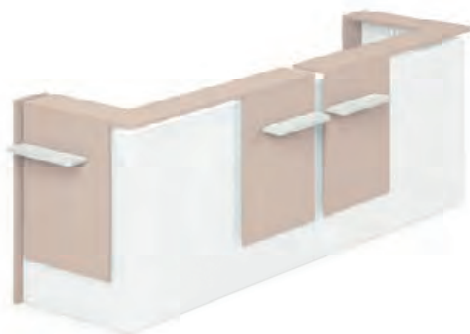

1 module d'angle L. 160 cm extrémité gauche
 + 1 module d'angle L. 160 cm extrémité droite
 + 3 voiles d'accueil



1 module PMR assis debout extrémité gauche
 + 1 module L. 120 cm intermédiaire
 + 1 module d'angle L. 160 cm extrémité droite
 + 3 voiles d'accueil



1 module de rangement L. 120 x H. 73,5 cm
 + 1 étagère + 1 module indépendant L. 120 cm
 + 1 voile d'accueil



1 module L. 120 cm extrémité gauche
 + 1 PMR intermédiaire + 1 module L. 120 cm extrémité droite
 + 2 voiles d'accueil

SYNOPTIQUE

Module PMR* assis/debout
(indépendant ou extrémité)

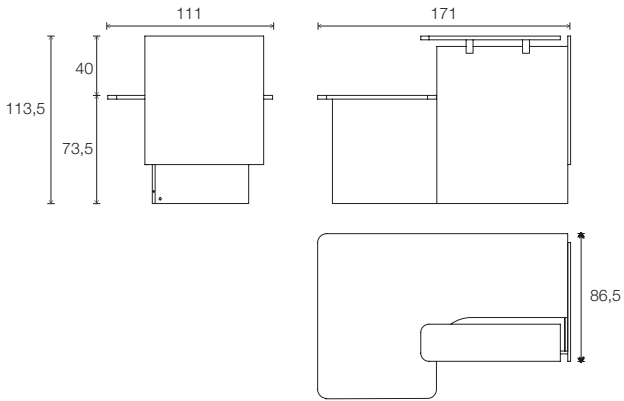

Module PMR* assis
(intermédiaire)

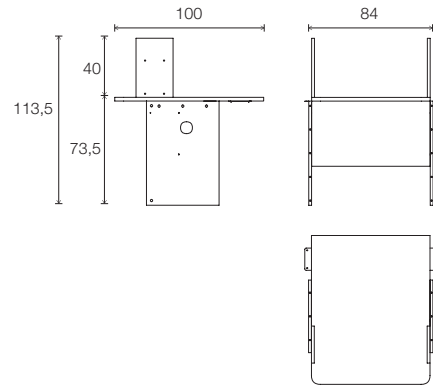

Module haut droit

Modules réception debout
L. 120 cm indépendant
uniquement

Modules réception assis
indépendant, extrémité
ou intermédiaire

Module haut d'angle
Indépendant, extrémité
ou intermédiaire

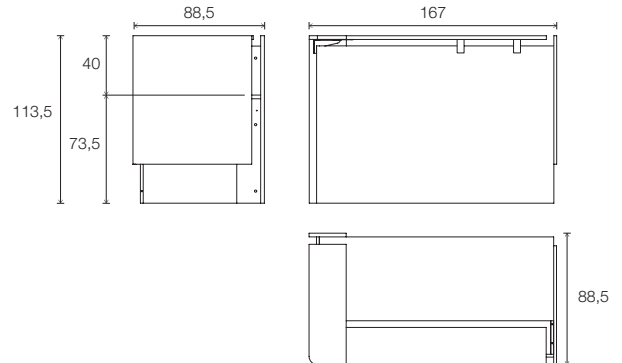
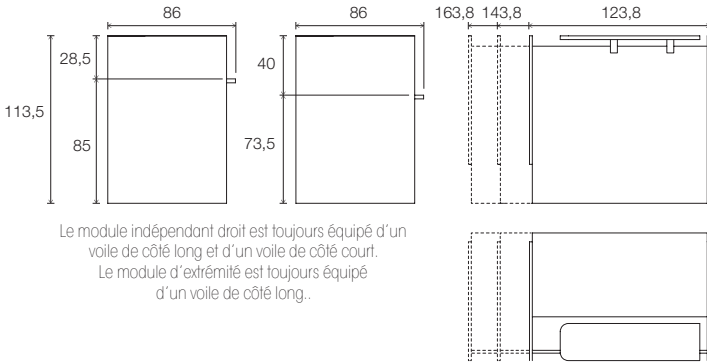

Meuble haut

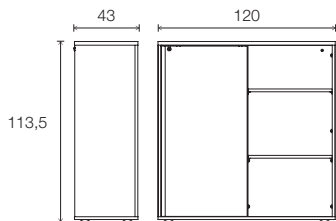

Meubles bas

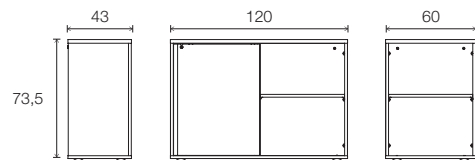

*PMR : pour personne à mobilité réduite

<p>MÉLAMINE BANQUE : structure, piétements et tablette porte sac RANGEMENT : corps et tablettes inférieures</p> <p>● MG</p>	<p>MÉLAMINE (+ décor) BANQUE : plateaux, voiles de côtés et voile d'accueil RANGEMENT : dessus, porte coulissante, façade tiroir et étagère</p> <p>● MG ● M6 ● RI ● R3 ● RL ● M9</p>
--	---

TARIF

Produits / Coloris : **En stock** **Sur délai 6 semaines**



Pour une livraison rapide :
Faire le choix d'un produit ET d'un coloris en stock

MODULES PMR *

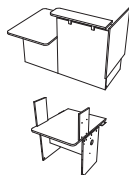

Module PMR assis/debout L. 152 x P. 80/90 cm

Indépendant
Extrémité gauche

Module PMR assis L. 78 x P. 90 cm

Intermédiaire

Réf. + décor + MG Prix HT

PMR à gauche

6 719 100
6 719 101
6 719 104

Indépendant
Extrémité droite

PMR intermédiaire

Réf. + décor + MG Prix HT

PMR à droite

6 719 102
6 719 103

MODULES HAUTS H. 113,5 CM



Modules haut avec plan de travail H. 73,5 cm (Réception assis)

> Module droit L. 120 x P. 80 cm

Indépendant
Extrémité gauche

Intermédiaire

> Module droit L. 140 x P. 80 cm

Indépendant
Extrémité gauche

Intermédiaire

> Module droit L. 160 x P. 80 cm

Indépendant
Extrémité gauche

Intermédiaire

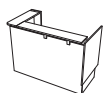

> Module d'angle L. 160 x P. 80 cm

Indépendant
Extrémité gauche
Intermédiaire



Modules haut avec plan de travail H. 95 cm (Réception debout)

> Module droit L. 120 x P. 80 cm

Indépendant

Réf. + décor + MG Prix HT

Voile de côté long à gauche

6 719 105
6 719 106

Indépendant
Extrémité droite

Intermédiaire

6 719 109

Voile de côté long à gauche

6 719 110
6 719 111

Indépendant
Extrémité droite

Intermédiaire

6 719 114

Voile de côté long à gauche

6 719 115
6 719 116

Indépendant
Extrémité droite

Intermédiaire

6 719 119

Angle à gauche

6 719 120
6 719 121
6 719 122

Indépendant
Extrémité droite
Intermédiaire

Voile de côté long à droite

6 719 107
6 719 108

Voile de côté long à droite

6 719 112
6 719 113

Voile de côté long à droite

6 719 117
6 719 118

Angle à droite

6 719 123
6 719 124
6 719 125

OPTIONS



> Voile d'accueil

Equipé d'une tablette porte sac blanche

Voile d'accueil

6 719 128

> Kit LED

A positionner entre le voile d'accueil et la façade de la banque

LED blanc

LED avec variateur de couleur

Réf.

Prix HT

6 720 054

6 720 053

RANGEMENTS



Meubles hauts H. 113,5 cm

Meuble livré monté

Equipé d'une séparation médiane, 1 porte coulissante avec serrure et 3 tablettes réglables

L. 120 x P. 43 cm

6 719 129



Meubles bas H. 73,5 cm

Meuble livré monté

Meuble L. 120 cm équipé d'une séparation médiane, 1 porte coulissante avec serrure et 2 tablettes réglables - Meuble L. 60 cm équipé d'1 tablette réglable

L. 120 x P. 43 cm

6 719 130

L. 60 x P. 43 cm

6 719 131



Options meubles

Réf.

Prix HT

> Bloc tiroir

Système ouverture de «push», équipé pour recevoir des dossiers suspendus A4 ou fullscape.

Bloc tiroir H. 73,5 x L. 60 x P. 40 cm

6 719 132

Tablette supplémentaire L. 60 cm

6 719 133



> Etagère

Se positionne sur les meubles L. 120 cm ou se fixe au mur (à fixer par le client). Structure métallique blanc SO.

L. 120 x P. 40 x H. 40 cm

6 719 134

EVASION



Un design contemporain avec des assises en hêtre multiplis pour un accueil chaleureux & moderne



Piètement aluminium brossé

Emplacement des assises et des tablettes au choix

Assise en retrait du pied (évite les frottements contre le mur)



Produits / Coloris : **En stock**



Livraison rapide garantie sur l'ensemble de la gamme

POUTRES SANS TABLETTE	Réf. + col. + fin.	Traverse noire	Traverse aluminium
		Prix HT	Prix HT
<p>2 places - L. 128 cm</p>	6 634 045		
<p>3 places - L. 190 cm</p>	6 634 047		
<p>4 places - L. 199,8 cm assises débordantes</p>	6 634 049		
POUTRES AVEC TABLETTE			
<p>2 places - L. 190 cm</p>	6 634 046		
<p>3 places - L. 199,8 cm assises débordantes</p>	6 634 048		

HÊTRE MULTIPLIS		MÉTAL	
Assises (+ col.)		Traverses (+ fin.)	
VK	VM	SB	SG
Blanc	Noir	Gris aluminium	Noir

ROSALIE

4 couleurs au choix
pour un accueil
au style coloré

Assise enveloppante
et confortable

Coque facilement
lavable (polypropylène)

Piètement
aluminium
brossé

Assise en retrait
du pied (évite
les frottements
contre le mur)

Emplacement des assises
et des tablettes au choix



Produits / Coloris : **En stock** **Sur délai 4 semaines**



Pour une livraison rapide :
Faire le choix d'un produit **ET** d'un coloris en stock

POUTRES SANS TABLETTE



2 places - L. 128 cm
3 places - L. 190 cm
4 places - L. 222 cm assises débordantes

POUTRES AVEC TABLETTE



2 places - L. 190 cm
3 places - L. 222 cm assises débordantes *

* Assise avec placet disponible sur demande (nous consulter).

Réf. + col. + fin.	Traverse noire	Traverse aluminium
	Prix HT	Prix HT
5 620 030		
5 620 032		
5 620 034		
5 620 031		
5 620 033		

POLYPROPYLÈNE Assises (+ col.)				MÉTAL Traverses (+ fin.)	
PS Blanc crème	PQ Gris	PJ Jaune	PR Noir	SB Gris aluminium	SG Noir

SOSI



Coque facilement lavable & résistante
(assise et dossier métallique)

Poutre disponible avec et sans tablette







Emplacement des assises et des tablettes au choix

Fixation au sol disponible sur demande (nous consulter)

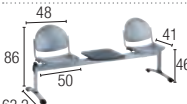

Produits / Coloris : **En stock**

 **Livraison rapide garantie**
sur l'ensemble de la gamme

POUTRES SANS TABLETTE	Réf. + fin.	Traverse noire	Traverse aluminium
		Prix HT	Prix HT
 2 places - L. 128 cm	6 490 003		
 3 places - L. 190 cm	6 490 005		
 4 places - L. 216 cm assises débordantes	6 490 007		
POUTRES AVEC TABLETTE			
 2 places - L. 190 cm	6 490 002		
 3 places - L. 216 cm assises débordantes	6 490 004		

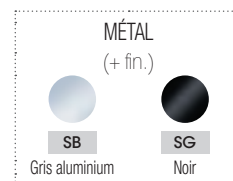

QUADRO



Coque facilement lavable & résistante
(assise et dossier métallique)

Emplacement des assises et des tablettes au choix

Poutre disponible avec et sans tablette



Fixation au sol disponible sur demande (nous consulter)



Produits / Coloris : **En stock**



Livraison rapide garantie sur l'ensemble de la gamme

		Traverse aluminium	
POUTRES SANS TABLETTE		Réf.	Prix HT
	2 places - L. 128 cm	6 820 002 SB	
	3 places - L. 190 cm	6 820 004 SB	

MÉTAL (+ fin.)



SB
Gris aluminium

POUTRES AVEC TABLETTE		Réf.	Prix HT
	2 places - L. 190 cm	6 820 001 SB	

ESPACE DE TRAVAIL

FLEX OFFICE, MULTI-SPACE, BUREAUX PARTAGÉS, CO-WORKING

Il existe autant d'espaces de travail que
de nouvelles façons de travailler.

Mettre le bien-être et le confort de l'utilisateur
au cœur de cet aménagement est devenu une priorité.

Aménager un espace de travail c'est s'adapter
à des situations individuelles et collectives,
des organisations spécifiques, soit un écosystème
de solutions de bureaux, rangements, séparations...

Les maîtres-mots : des solutions complètes
et polyvalentes, un mobilier flexible et personnalisable
qui marqueront l'identité de votre entreprise et seront
gages de créativité, de performance et de satisfaction
des collaborateurs.

UN BUREAU À VOTRE IMAGE

C'est sans doute l'espace le plus personnel de l'entreprise car il reflète la personnalité du dirigeant et ses modes de management.

À la fois lieu d'échanges, de réunion et de concentration, cet espace statutaire arbore
esthétisme et ergonomie.

Caractérisés par des lignes épurées et élégantes, nos bureaux de direction répondent parfaitement
à ces besoins d'aménagement.

Pour un style traditionnel, optez pour les lignes
intemporelles de MOKA et KARA.

Pour un style contemporain, RIO est idéal car
il permet d'aménager des bureaux statutaires
tant dans les open-spaces que dans
les espaces individuels

Bureaux de direction

KARA	50
RIO	58
MOKA	62

KARA

KARA se distingue par l'épaisseur de son plateau et l'intemporalité de ses lignes.
Les plateaux et les rangements s'adaptent aux goûts de l'utilisateur et permettent de nombreuses configurations pour aménager vos espaces de direction tout en offrant de grandes surfaces de travail.



- Sièges ATTITUD, page 263
- Chaises ISABEL, page 284
- Lampadaire CL 05, page 329



Classique & élégante

Version 4 pieds



Version pieds panneaux



Plateau mélamine
ép.38 mm
(3 décors au choix)

Piètement carré métal
60 x 60 mm avec vérins
de réglage. **Habillage
mélamine coordonné**
au plateau et intérieur
des pieds en blanc ou
aluminium

Plateau mélamine
ép.38 mm
(3 décors au choix)

Piètement panneau
mélamine sur
platine en métal
avec vérins de
réglage

Voile de fond
mélamine
inclus

OPTION

(pour version 4 pieds)



Voile de fond métallique
ou mélamine



Bureau avec retour porteur

Version retour aligné



Version retour débordant



Faible encombrement
en version retour porteur
aligné

Retour porteur équipé
de 2 liserés PVC
 finition aluminium

Plateau retour porteur mélamine
ép.38 mm, finitions coordonnées
aux plateaux avec **top mélamine** ou
top verre émaillé ép. 6 mm

Plateau retour
porteur équipé
de 2 obturateurs
(pour plateau débordant)

ZOOM



Entretoises



Bureau avec caisson porteur



Surface de travail supplémentaire :
Le caisson est positionné débordant par rapport au plan de travail

Finitions du caisson coordonnées
au plateau avec **top mélamine** ou **top verre émaillé**

Tirette plumier
en ABS noir **intégrée** dans le premier tiroir

Tiroirs de rangement
à plat montés sur glissières à billes extraction totale et ouverture par un système **push & pull**

RANGEMENTS



Caisson
2 ou 3 tiroirs



Armoires basses
H. 78,2 cm



Armoires moyennes
H. 115,4 cm



Armoires hautes
H. 193,6 cm

Armoires pouvant être équipées de portes ou de tiroirs selon modèle (voir tarif)

Bureau rectangulaire L. 170 cm,
4 pieds carrés en métal et mélamine
(fauteuil non contractuel)



Bureau rectangulaire L. 200 cm avec caisson porteur
3 tiroirs et retour débordant top mélamine.
(fauteuil non contractuel)

SYNOPTIQUE

Bureaux individuels



Bureaux avec retour porteur

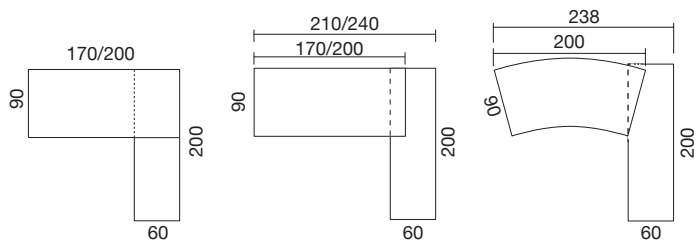

Bureaux avec caisson porteur

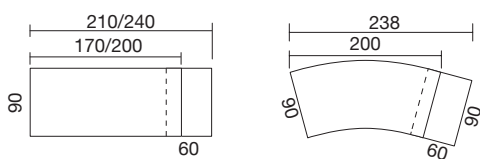

Bureaux avec caisson et retour porteurs

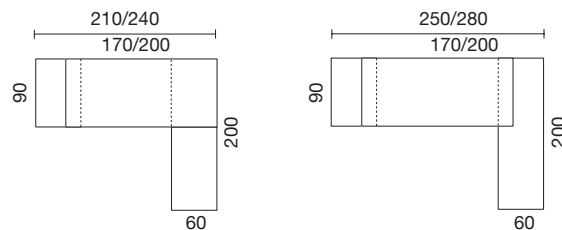

Tables de réunion

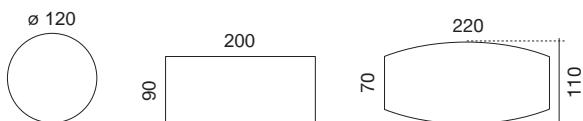

Rangements

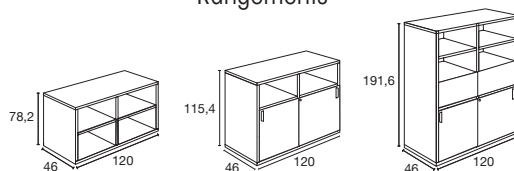

TARIF

Produits / Coloris : **En stock** **Sur délai 6 semaines**



Pour une livraison rapide :
Faire le choix d'un produit ET d'un coloris en stock

Piètement panneau mélamine
avec voile de fond

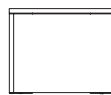

Piètement carré métal
Habillage mélamine sur 2 faces externes
Pied décor mélamine assorti au décor du plateau

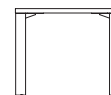

BUREAUX

P. 90 cm

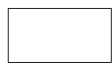

Plateaux rectangulaires

L. 170 cm

3 636 113

L. 200 cm

3 636 115



Plateaux cintrés

L. 200 cm

3 636 320

Bureaux avec caisson porteur 3 tiroirs. Le caisson porteur est positionnable à droite ou à gauche.

Rectangulaires avec caisson porteur - top mélamine

L. 210 cm

3 636 114

L. 240 cm

3 636 116



Rectangulaires avec caisson porteur - top verre*

L. 210 cm

3 636 321

L. 240 cm

3 636 322

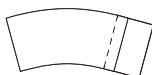

Cintré avec caisson porteur - top mélamine

L. 238 cm

3 636 323

Cintré avec caisson porteur - top verre*

L. 238 cm

3 636 324

P. 200 cm

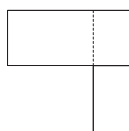

Bureaux avec retour porteur. Le retour est positionnable à droite ou à gauche.

Rectangulaires avec retour aligné - top mélamine

L. 170 cm

3 636 301

L. 200 cm

3 636 308

Rectangulaires avec retour aligné - top verre*

L. 170 cm

3 636 302

L. 200 cm

3 636 309

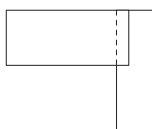

Rectangulaires avec retour débordant - top mélamine

L. 210 cm

3 636 396

L. 240 cm

3 636 399

Rectangulaires avec retour débordant - top verre*

L. 210 cm

3 636 304

L. 240 cm

3 636 306

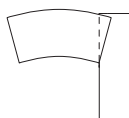

Cintré avec retour débordant - top mélamine

L. 238 cm

3 636 307

Cintré avec retour débordant - top verre*

L. 238 cm

3 636 310

* Pour version top verre : Réf. + décor + décor + GS pour piètement panneau ou Réf. + décor + fin. + GS pour piètement métal. Bureaux avec voile de fond mur retour et caisson porteur. Le caisson porteur et le retour sont positionnables à droite ou à gauche.

MÉLAMINE

Plateau, piètement panneau, retour et caisson (+ décor)



RI



RL



M9

MÉTAL

Piètement (+ fin.)



SO



SA



SG

VERRE

Plateau



GS

TARIF

Produits / Coloris : **En stock** **Sur délai 6 semaines**



Pour une livraison rapide :
Faire le choix d'un produit **ET** d'un coloris en stock

BUREAUX (SUITE)

Réf. + décor + décor*

Prix HT

P. 200 cm

Bureaux avec voile de fond, retour et caisson porteurs. Le caisson porteur et le retour sont positionnables à droite ou à gauche.

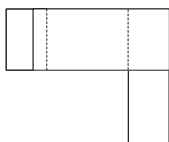

Avec caisson porteur 3 tiroirs et retour aligné - 2 tops mélamine

L. 210 cm	3 636 394	
L. 240 cm	3 636 398	

Avec caisson porteur 3 tiroirs et retour aligné - 1 top verre sur retour porteur*

L. 210 cm	3 636 313	
L. 240 cm	3 636 314	

Avec caisson porteur 3 tiroirs et retour aligné - 2 tops verre*

L. 210 cm	3 636 311	
L. 240 cm	3 636 312	

Avec caisson porteur 3 tiroirs et retour débordant - 2 tops mélamine

L. 250 cm	3 636 397	
L. 280 cm	3 636 300	

Avec caisson porteur 3 tiroirs et retour débordant - 1 top verre sur retour porteur*

L. 250 cm	3 636 315	
L. 280 cm	3 636 316	

Avec caisson porteur 3 tiroirs et retour débordant - 2 tops verre*

L. 250 cm	3 636 303	
L. 280 cm	3 636 305	

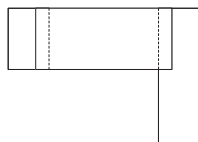

Plateaux nus

Plateaux découpés pour trappe (goulotte incluse)

TABLES DE RÉUNION

Réf. + décor + fin.

Prix HT

Réf. + décor + fin.

Prix HT



Table ronde, 4 pieds carrés métal - Habillage mélamine. En stock : RI seulement.

Ø 120	3 636 203	
-------	-----------	--



Table rectangulaire, 4 pieds carrés métal - Habillage mélamine.

L. 200 x P. 90 cm	3 636 166		3 636 582
-------------------	-----------	--	-----------



Table tonneau, 4 pieds carrés métal - Habillage mélamine. En stock : RI seulement.

L. 220 x P. 110 cm	3 636 202		3 636 583
--------------------	-----------	--	-----------

* Pour version top verre : Réf. + décor + décor + GS.



Connectique
En option - voir page 345



Trappe
À commander séparément - voir page 345

RANGEMENTS

Réf. + décor + SA

Prix HT

Caissons mélamine mobiles. L.42 x P. 55,5 x H. 58,7 cm

Plumier intégré. Ouverture sélective des tiroirs, extraction à 100%. Fermeture soft closing. Serrure générale. Poignées métal gris aluminium.

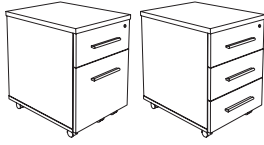

2 tiroirs dont 1 DS

3 636 587

3 tiroirs

3 636 588

Armoires

Réf. + décor + MG

Prix HT

Réf. + décor + MG + GS

Prix HT

Corps mélamine décor bois ép. 38 mm, dos et façades mélamine ép. 19 mm, décor blanc neige MG. Portes battantes et tiroirs : ouverture par un système push & pull. Portes coulissantes décor blanc neige MG ou en verre GS, avec serrure. Les armoires sans portes peuvent être équipées de portes battantes ou de tiroirs selon les modèles mais ne disposent pas de rails pour portes coulissantes. Les armoires avec portes coulissantes sont pourvues d'un top et d'un socle équipés de rails. L'armoire haute est composée d'une armoire moyenne et d'une armoire basse. L. 120 x P. 46 cm
Hauteur des portes coulissantes : 70 cm Hauteur des portes battantes : 33 cm

Portes coulissantes mélamine

Portes coulissantes verre



Armoires basses H. 78,2 cm - 1 tablette

Sans portes

3 636 204

2 portes battantes

3 636 206

4 portes battantes

3 636 207

2 portes coulissantes

3 636 205

3 636 220

Armoires moyennes H. 115,4 cm - 2 tablettes

Sans portes

3 636 208

3 portes battantes

3 636 212

2 portes battantes + 1 bloc tiroirs

3 636 211

2 portes coulissantes

3 636 209

3 636 221

2 portes coulissantes + 1 bloc tiroirs

3 636 210

3 636 222



Armoires hautes H. 193,6 cm - 4 tablettes

Sans portes

3 636 213

6 portes battantes

3 636 216

2 portes coulissantes + 2 portes battantes

3 636 214

3 636 223

2 portes coulissantes + 2 blocs tiroirs

3 636 215

3 636 224

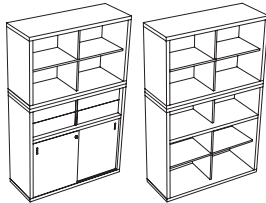

OPTIONS

Réf.

Prix HT

Voiles de fond pour piétement métal. Non compatible avec la version retour aligné.

Métal

Plan rectangulaire L. 170 cm

3 636 200 + fin.

Plan rectangulaire L. 200 cm

3 636 201 + fin.

Plan cintré L. 200 cm

3 636 586 + fin.



Mélamine

Plan rectangulaire L. 170 cm

3 500 518 + décor

Plan rectangulaire L. 200 cm

3 500 519 + décor

Plan cintré L. 200 cm

3 500 519 + décor

MÉLAMINE

Plateau, piétement panneau, retour et caisson (+ décor)



RI



RL



M9

MÉTAL

Piétement (+ fin.)



SO



SA



SG

VERRE

Plateau



GS

RIO

RIO offre le choix d'un plateau mélamine ou verre émaillé à associer à une structure métallique. Son esthétique sobre et moderne fait de ce bureau la solution idéale pour aménager les espaces de direction, que ce soit en open-space ou dans des espaces fermés.



Plateau
mélamine
uniquement

- Armoires ARMAND, page 168
- Sièges ergonomiques, page 266
- Luminaires décoratifs, page 328



Moderne & sobre



Plateau mélamine
ép. 25 mm, 4 décors
ou plateau verre émaillé
ép. 8 mm, 2 coloris

Piètements arches métal
avec vérins de réglage
3 finitions

Finition du voile de fond
assortie à la finition
des piètements

3 TYPES DE RETOURS



Retour porteur portes
coulissantes Altuglas®
sur piètements métal
coordonnés



Retour suspendu
1 pied arche pour
une structure allégée



Retour indépendant
2 pieds
arches métal



Bureau rectangulaire L. 180 cm sur meuble retour porteur. Sieges ergonomiques COACH.

SYNOPTIQUE

Bureaux individuels

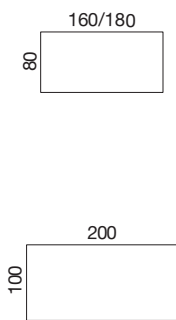

Bureaux sur retour porteur

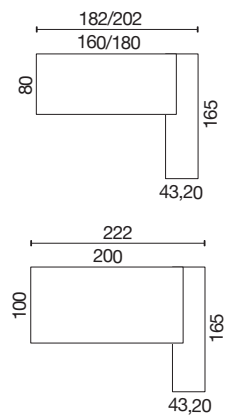

Bureaux sur retour suspendu

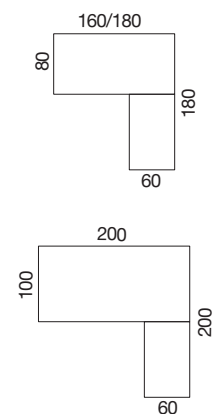

Retours

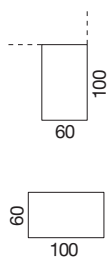

Tables de réunion

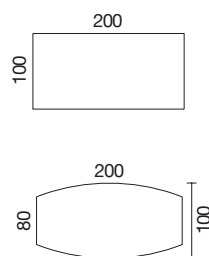

Connectique
(pour plateau mélamine)

Bureaux

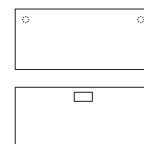

Tables de réunion



ESPACE DE TRAVAIL	Plateaux mélamine prépercés pour obturateur		Plateaux mélamine découpés (1) pour trappe (goulotte incluse) 		Plateaux verre	
	Réf. + décor 1 + fin.	Prix HT	Réf. + décor 1 + fin.	Prix HT	Réf. + décor 2 + fin.	Prix HT
Bureaux rectangulaires						
L. 160 x P. 80 cm	3 665 315		3 665 600		3 665 318	
L. 180 x P. 80 cm	3 665 316		3 665 601		3 665 319	
L. 200 x P. 100 cm	3 665 317		3 665 602		3 665 320	
	Réf. + décor 1 + fin. + col	Prix HT	Réf. + décor 1 + fin. + col	Prix HT	Réf. + décor 2 + fin. + col.	Prix HT

Bureaux rectangulaires avec retour porteur - Retour porteur en mélamine MG (blanc) ou MU (gris aluminium) assorti aux finitions de piétements - portes Altuglas OA/OB (+ col.) - Piètement noir SG, nous consulter.

> **Retour porteur accès face utilisateur**

L. 182 x P. 165 cm	3 665 603		3 665 606		3 665 609	
L. 202 x P. 165 cm	3 665 604		3 665 607		3 665 610	
L. 222 x P. 165 cm	3 665 605		3 665 608		3 665 611	
	Réf. + décor 1 + fin.	Prix HT	Réf. + décor 1 + fin.	Prix HT	Réf. + décor 2 + fin.	Prix HT

> **Retour porteur double accès**

L. 182 x P. 165 cm	3 665 321		3 665 612		3 665 324	
L. 202 x P. 165 cm	3 665 322		3 665 613		3 665 325	
L. 222 x P. 165 cm	3 665 323		3 665 614		3 665 326	
	Réf. + décor 1 + fin.	Prix HT	Réf. + décor 1 + fin.	Prix HT	Réf. + décor 2 + fin.	Prix HT

Bureaux rectangulaires avec retour suspendu

L. 160 x P. 180 cm	3 665 327		3 665 615		3 665 330	
L. 180 x P. 180 cm	3 665 328		3 665 616		3 665 331	
L. 200 x P. 200 cm	3 665 329		3 665 617		3 665 332	
	Réf. + fin.	Prix HT	Réf. + fin.	Prix HT	Réf. + fin.	Prix HT

Retour suspendu - Se fixe à gauche ou à droite des bureaux rectangulaires

L. 100 x P. 60 cm	3 665 333				3 665 334	
	Réf. + fin.	Prix HT	Réf. + fin.	Prix HT	Réf. + fin.	Prix HT

Retour indépendant





L. 100 x P. 60 cm	3 665 335				3 665 336	
	Réf. + fin.	Prix HT	Réf. + fin.	Prix HT	Réf. + fin.	Prix HT

Voiles de fond métal - Fixation par inserts métal sous le plateau mélamine ou via une poutre métal fixée aux piétements pour les plateaux verre.

	Pour bureaux indépendants ou avec retour suspendu		Pour bureaux sur retour porteur	
L. 160 cm	3 665 103		3 665 337	
L. 180 cm	3 665 104		3 665 103	
L. 200 cm	3 665 105		3 665 104	

ESPACE RÉUNION	Plateaux mélamine		Plateaux mélamine découpés (1) pour trappe (goulotte incluse)		Plateau verre	
	Réf. + décor 1 + fin.	Prix HT	Réf. + décor 1 + fin.	Prix HT	Réf. + décor 2 + fin.	Prix HT
Table rectangulaire						
L. 200 x P. 100 cm	3 665 317		3 665 618		3 665 320	
Table tonneau						
L. 200 x P. 100 cm	3 665 619					

(1) Plateaux sur stock en RI uniquement.

MÉLAMINE Plateaux (+ décor 1)	MÉTAL Piétements (+ fin.)	VERRE Plateaux (+ décor 2)	ALTUGLAS® Portes (+ col.)
			

Trappe
 À commander séparément

MOKA

MOKA fait partie des grands classiques de la direction. Caractérisé par ses pieds panneaux, il habillera votre espace de travail avec allure et prestance. Associé à ses rangements de proximité, ce bureau répond à la demande des dirigeants à la recherche de tradition et de praticité.



- Sièges de direction, page 260
- Armoires, page 168
- Connectique, page 345



Intemporel & fonctionnel



Plateau mélamine
ép. 25 mm, 3 décors.
Plateaux prépercés permettant
l'ajout d'obturateurs optionnels

Entretoise
gris aluminium

Voile de fond structurel
avec perforations en partie
supérieure pour le passage
des câbles

Piètements avec
vérins de réglage

CONFIGURATION AVEC ANGLE DE LIAISON



Angle de liaison 90°
pour des bureaux panoramiques

CONFIGURATION AVEC RETOUR PORTEUR

Se positionne à gauche ou à droite du bureau



Etagère de rangement

Porte coulissante en mélamine gris clair (en option)

POSITIONNEMENT DU RETOUR PORTEUR



Ouverture côté utilisateur



Ouverture côté visiteur

SYNOPTIQUE

Bureaux indépendants

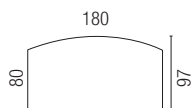
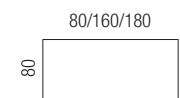

Bureaux avec meuble retour porteur

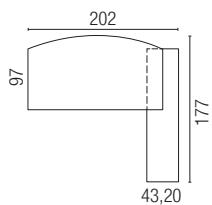
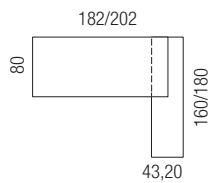

Bureaux panoramiques

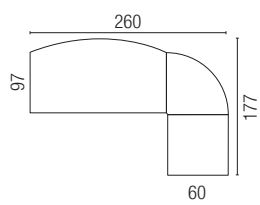
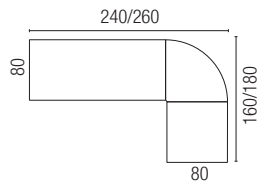

Angle de liaison







TARIF

Produits / Coloris : **En stock**

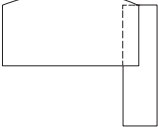
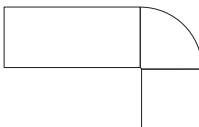
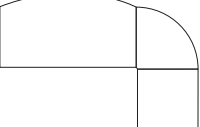

BUREAUX

	Réf. + décor	Prix HT
Bureaux indépendants		
	Bureau rectangulaire L. 80 x P. 80 cm	3 442 500
	Bureau rectangulaire L. 160 x P. 80 cm	3 442 501
	Bureau rectangulaire L. 180 x P. 80 cm	3 442 502
	Bureau arqué L. 180 x P. 97 cm	3 442 503
Bureaux avec meuble retour porteur (se positionne à gauche ou à droite)		
	Bureau rectangulaire L. 182 x P. 160 cm	3 442 504
	Bureau rectangulaire L. 202 x P. 160 cm	3 442 505
	Bureau arqué L. 202 x P. 177 cm	3 442 506
	Porte coulissante optionnelle	3 442 359 MU
Bureaux panoramiques. Bureau complété d'un angle 90°* et d'un bureau rectangulaire L. 80 cm		
	Bureau rectangulaire L. 240 x P. 160 cm	3 442 507
	Bureau rectangulaire L. 260 x P. 160 cm	3 442 508
	Bureau arqué L. 260 cm x P. 177 cm	3 442 509
	Angle de liaison Plateau d'angle de liaison 90° *Pied tube Ø 60 mm gris aluminium (prévoir un pied à partir de 20 kg de charge)	3 442 112 3 442 370 SB

MEUBLES DE RANGEMENT

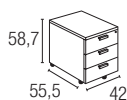
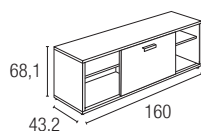

Meuble avec porte coulissante
Séparation médiane et 2 demi-tablettes

3 442 510 + décor + MU

Caissons mélamine mobiles

Plumier intégré. Ouverture sélective des tiroirs, extraction à 100%.
Fermeture soft closing. Serrure générale. Poignées métal gris aluminium.

2 tiroirs dont 1 DS

3 442 512 + décor + SA

3 tiroirs

3 442 513 + décor + SA

MÉLAMINE

Plateaux, piétements panneaux, caissons porteurs
ou retours porteurs coordonnés (+ décor)



RI



RL



M9

MÉLAMINE

Porte coulissante
pour meuble retour



MU



Connectique

En option - voir page 345

LE COEUR DE LA PERFORMANCE ET DU BIEN-ÊTRE

A usage partagé ou individuel, que l'on soit chez soi ou au travail, le bureau collaboratif est l'élément central du bien-être des collaborateurs. Le développement du home office a donné naissance à HOMERE, un bureau astucieux qui propose un faible encombrement, une grande modularité et un design "habitat". Et parce que ce style invite aussi au travail, découvrez notre nouvelle gamme de bureau ROBIN au style chaleureux. Les bureaux assis/debout permettent d'alterner les positions au cours de la journée et sont ainsi une solution pour rester dynamique et avoir un confort au quotidien. Pour répondre à ce nouveau mode de travail, optez pour nos bureaux AXEL ou LUTZ. Accompagnés de rangements ingénieux, les bureaux offrent encore plus d'ergonomie et de confort. CONECT est à l'image de ces nouvelles solutions grâce à sa grande modularité et ses rangements structurels. Pour les petits budgets, ARIAL est la solution idéale.

Home Office

HOMERE  68

Bureaux assis/debout

AXEL 70

LUTZ  78

Bureaux fixes

ROBIN  82

CONNECT 90

ARIAL 102

IDOL 110

FORSTYL 118

HOMERE

new



+ Compact et modulable, idéal pour la maison



Modulable

Plateau coulissant
et pivotant
jusqu'à 90°
(ép. 25 mm)

Faible encombrement

Rangement ouvert / fermé
1 tiroir monté sur glissières à galets
avec ceinture de tiroir métal
+ 1 tablette ajustable
en 2 positions pour les documents
plus hauts (classers...)

Mobile
6 roulettes tous
types de sol
dont 4 avec freins

Résistant aux
chocs et rayures
(Revêtement
mélamine)



CONFIGURATIONS



Position fermée
(0,51 m² au sol)



Position plateau aligné
(0,81 m² au sol)



Position plateau à 90°
(1,20 m² au sol)

SYNOPTIQUE

Position fermée

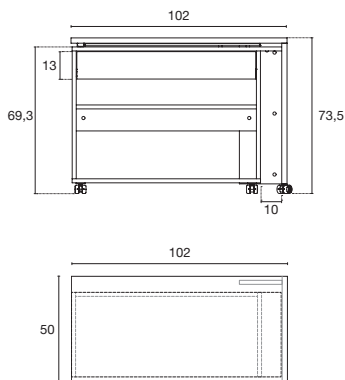

Position plateau aligné

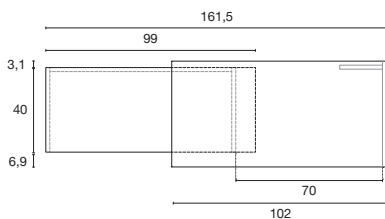

Position plateau à 90°

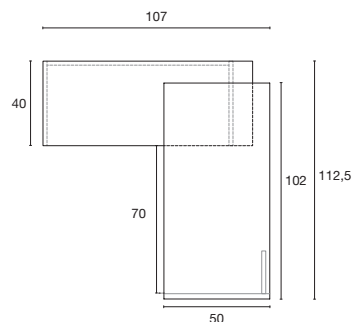



TARIF

Produits / Coloris : **En stock**



MÉLAMINE

Corps du meuble Plateau pivotant

 **R3**  **MG**

Chêne Brunswick Blanc neige

HOMERE

Bureau compact

Réf.

2 737 010 R3 MG

Prix net HT *

* Remise incluse. Conditions tarifaires spécifiques

AXEL



La santé et le bien être étant au cœur des préoccupations en entreprise, la gamme AXEL est la réponse idéale. Grâce à un système de réglage en position assis ou debout, les bureaux AXEL permettent de lutter contre la sédentarité et améliorer le confort au travail.



new Table de réunion AXEL, page 214

- Meuble à cases CAMILLE, page 164
- Sièges OPUS, page 270
- Plantes décoratives, page 322



Réglable en hauteur & ergonomique



Plateaux
mélamine
ép. 25 mm

Goulotte incluse
pour boîtiers
prises et passage
de câbles
(uniquement pour
structure partagée)

Système anti-
collision intégré
pour la version
motorisée

Châssis
téléscopique
réglable pour
plateaux 120
à 180 cm

Double
motorisation
soit 1 moteur
par pied

Panneaux
écrans
en option

2 TYPES DE RÉGLAGE



Manivelle
rétractable sous le plateau
Hauteur ajustable de 71,5 à 115,5 cm.
Colonne centrée avec 2 bras télescopiques



Motorisé avec boîtier de commande
à mémoire de positions
A positionner sous le plateau du bureau
Hauteur ajustable de 65 à 130 cm
Colonne centrée avec 3 bras télescopiques

Exemples de configurations

Bureaux structure partagée Version motorisée

2 plateaux individuels pré-perçés
pour obturateurs P. 80 x L. 160 cm
+ Panneau écran acoustique
en tissu H. 70 x L. 160 cm
+ Pincés de fixation



Bureau individuel Version manivelle

Plateau pré-percé pour obturateurs
P. 80 x L. 160 cm
+ Obturateurs

Bureau individuel avec retour Version motorisée

Plateau principal pré-percé pour obturateurs
P. 80 x L. 160 cm
+ Retour positionné à droite P. 60 x L. 80 cm



2 bureaux individuels motorisés
avec panneau écran en tissu



SYNOPTIQUE

- Panneaux écrans SOLANGE H. 70 cm, page 128
- Supports UC, page 330
- Sièges ergonomiques OPUS, page 270
- Armoires ARMAND, page 168

Bureaux individuels

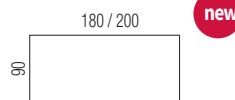
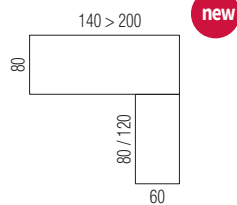
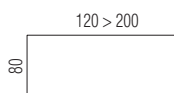

Bureaux structure partagée

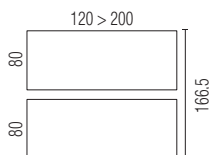

Panneaux écrans H. 70 cm pour structure partagée

Tissu acoustique

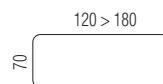

Connectique

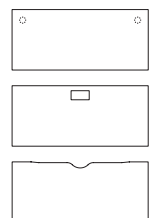

TARIF

Produits / Coloris : **En stock** **Sur délai 6 semaines**



Pour une livraison rapide :
Faire le choix d'un produit ET d'un coloris en stock

RÉGLAGE PAR MANIVELLE
(infos techniques, voir p.71)



RÉGLAGE PAR SYSTÈME MOTORISÉ
(infos techniques, voir p.71)



BUREAUX INDIVIDUELS



Pieds section rectangulaire (80 x 50 mm)

PROFONDEUR 80 CM

> Plateaux rectangulaires pré-perçés pour obturateurs optionnels

	Réf. + décor + fin.	Prix HT		Réf. + décor + fin.	Prix HT
L. 120 cm		1 532 020			1 532 030
L. 140 cm		1 532 021			1 532 031
L. 160 cm	 1	1 532 022		 1	1 532 032
L. 180 cm		1 532 023			1 532 033
L. 200 cm ⁽¹⁾		1 532 024			1 532 034

> Plateaux rectangulaires découpés pour trappe Soft closing. 
Goulotte métallique incluse assortie au coloris du piétement.



L. 120 cm		1 532 157			1 532 035
L. 140 cm		1 532 158			1 532 036
L. 160 cm	 2	1 532 159		 2	1 532 037
L. 180 cm		1 532 160			1 532 038

> Plateaux rectangulaires avec échancrure

L. 120 cm		-		 3	1 532 088
L. 140 cm		-		 2	1 532 089
L. 160 cm		-		 2	1 532 090
L. 180 cm		-		 3	1 532 091

PROFONDEUR 90 CM

> Plateaux rectangulaires pré-perçés pour obturateurs optionnels

L. 180 cm		1 532 273		 3	1 532 275
L. 200 cm	 3	1 532 274			1 532 276

OPTIONS





















POUR BUREAUX INDIVIDUELS P. 80 CM

> Lot de 4 roulettes

En ABS. Dont 2 avec freins. Se fixent sous les embases à la place des vérins. Dim. ø 75 mm

Lot de 4 roulettes		1 816 101 0J	
	Gris		

⁽¹⁾ Le bureau L. 200 cm est proposé sur une structure L. 180 cm.

1							2												
MÉLAMINE Plateaux (+ décor)							MÉTAL Piétements (+ fin.)			MÉLAMINE Plateaux (+ décor)							MÉTAL Piétements (+ fin.)		
																			
MG	M6	MA	R2	RI	R3	RL	SO	Z4	SG	MG	M6	MA	R2	RI	R3	RL	SO	Z4	SG

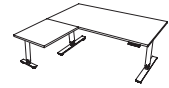

BUREAUX INDIVIDUELS AVEC RETOUR

Réf. + décor + fin.	Prix HT
---------------------	---------

Pieds section carrée (75 x 75 mm). Le retour se monte à droite ou à gauche

PLATEAU PRINCIPAL PROFONDEUR 80 CM - RETOUR P. 60 CM

> Plateaux rectangulaires pré-perçés pour obturateurs optionnels

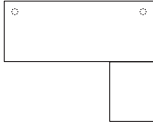

Avec retour 60 x 80 cm



Plateau L. 140 cm	1 532 165
Plateau L. 160 cm	1 532 166
Plateau L. 180 cm	1 532 167
Plateau L. 200 cm	1 532 250

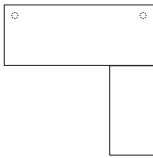
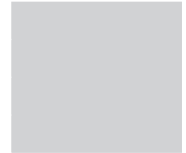

Avec retour 60 x 120 cm



Plateau L. 140 cm	1 532 168
Plateau L. 160 cm	1 532 169
Plateau L. 180 cm	1 532 170
Plateau L. 200 cm	1 532 251



> Plateaux rectangulaires découpés pour trappe Soft closing.
Goulotte métallique incluse assortie au coloris du piétement.

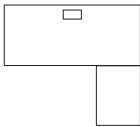

Avec retour 60 x 80 cm



Plateau L. 140 cm	1 532 277
Plateau L. 160 cm	1 532 278
Plateau L. 180 cm	1 532 279

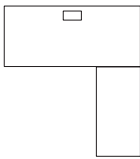

Avec retour 60 x 120 cm



Plateau L. 140 cm	1 532 281
Plateau L. 160 cm	1 532 282
Plateau L. 180 cm	1 532 283



> Plateaux rectangulaires avec échancrure

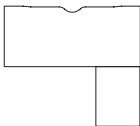

Avec retour 60 x 80 cm



Plateau L. 140 cm	1 532 171
Plateau L. 160 cm	1 532 172
Plateau L. 180 cm	1 532 173

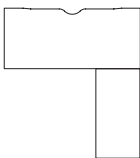

Avec retour 60 x 120 cm



Plateau L. 140 cm	1 532 174
Plateau L. 160 cm	1 532 175
Plateau L. 180 cm	1 532 176



3

MÉLAMINE Plateaux (+ décor)							MÉTAL Piétements (+ fin.)		
MG	M6	MA	R2	RI	R3	RL	SO	Z4	SG

Connectique
En option
Voir page 345

Trappe vendue séparément
À commander obligatoirement
Voir page 345

TARIF

Produits / Coloris : **En stock** Sur délai 6 semaines (bureaux) - 4 semaines (panneaux écrans)



Pour une livraison rapide :
Faire le choix d'un produit **ET** d'un coloris en stock

RÉGLAGE PAR MANIVELLE

(infos techniques, voir p.71)



RÉGLAGE PAR SYSTÈME MOTORISÉ

(infos techniques, voir p.71)



BUREAUX STRUCTURE PARTAGÉE

Pieds section rectangulaire (80 x 50 mm)

PROFONDEUR 166,5 CM

> 2 plateaux rectangulaires P. 80 cm pré-perçés pour obturateurs optionnels

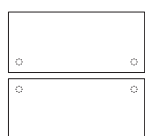

L. 120 cm		1 532 025
L. 140 cm		1 532 026
L. 160 cm	3	1 532 027
L. 180 cm		1 532 028
L. 200 cm ⁽¹⁾		1 532 029



1 532 039	
1 532 040	
1 532 041	1
1 532 042	
1 532 043	

> 2 plateaux rectangulaires P. 80 cm découpés pour trappe Soft closing. 
Goulotte métallique incluse pour chaque plateau assortie au coloris du piétement.

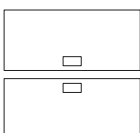

L. 120 cm		1 532 161
L. 140 cm		1 532 162
L. 160 cm	3	1 532 163
L. 180 cm		1 532 164



1 532 044	
1 532 045	
1 532 046	2
1 532 047	

> 2 plateaux rectangulaires P. 80 cm avec échancrure

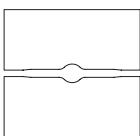

L. 120 cm		-	-
L. 140 cm		-	-
L. 160 cm		-	-
L. 180 cm		-	-



3	1 532 092
2	1 532 093
2	1 532 094
3	1 532 095

⁽¹⁾ Le bureau L. 200 cm est proposé sur une structure L. 180 cm.

1	MÉLAMINE Plateaux (+ décor)							MÉTAL Piétements (+ fin.)		
	MG	M6	MA	R2	RI	R3	RL	SO	Z4	SG
2	MÉLAMINE Plateaux (+ décor)							MÉTAL Piétements (+ fin.)		
	MG	M6	MA	R2	RI	R3	RL	SO	Z4	SG

3	MÉLAMINE Plateaux (+ décor)							MÉTAL Piétements (+ fin.)		
	MG	M6	MA	R2	RI	R3	RL	SO	Z4	SG

 **Connectique**
En option
Voir page 345

 **Trappe vendue séparément**
À commander obligatoirement
Voir page 345

OPTIONS

Réf.

Prix HT

POUR BUREAUX STRUCTURE PARTAGÉE

> Montée de câbles souple (vendue à l'unité).

En ABS. Se fixe par vis entre la goulotte (perforations sous la goulotte) et le plateau (fixation par vis à bois).

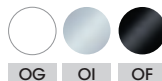

Montée de câbles (vendue à l'unité)

1 532 232 + fin.

> Lot de 2 écarteurs pour bureaux structure partagée (version motorisée)

En métal. Permet de maintenir un espace de 30 mm entre 2 bench pour éviter le coincement des doigts à la montée ou à la descente du plan de travail. Se posent sur la traverse de la structure.

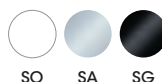
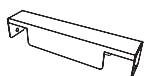

Lot de 2 écarteurs

1 532 114 + fin.

PANNEAUX ÉCRANS POUR STRUCTURE PARTAGÉE

Réf.

Prix HT

Panneaux compatibles uniquement avec les structures partagées AXEL. Les panneaux ne peuvent pas recevoir de rail avec accessoires. (Pincés de fixation vendues séparément)

PANNEAUX ÉCRANS ACOUSTIQUES EN TISSU ÉP. 47 MM H. 70 CM

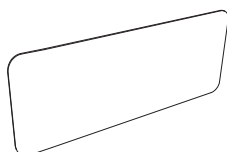

L. 120 cm

1 532 007 + tis.

L. 140 cm

1 532 008 + tis.

L. 160 cm

1 532 009 + tis.

L. 180 cm

1 532 010 + tis.

Tissus Bondai
Cat. A

PINCES DE FIXATION (À COMMANDER OBLIGATOIREMENT)

Pincés pour panneaux H. 70 cm en métal laqué epoxy.



Lot de 2 pincés

1 532 016 + fin.

PANNEAUX ÉCRANS POUR BUREAUX INDIVIDUELS

Voir tous nos panneaux écrans page 123 : SOLANGE, TWINS & LUCIEN

LUTZ



Grâce à son système de réglage en hauteur, LUTZ s'inscrit pleinement dans la recherche de bien être au travail. Equipé d'un mécanisme de réglage électrique avec mémoire de positions, les bureaux LUTZ permettent d'alterner facilement les positions assis/debout. Ils allient ainsi le confort de l'utilisateur et un design épuré tout en étant une solution au meilleur prix.



- Panneaux écrans SOLANGE, page 128
- Accessoires, page 321
- Supports UC, page 330
- Vertèbre extensible, page 350
- Sièges OSCAR, page 272



Economique & ergonomique

Voile de fond
en option
(voir page 351)



Plateaux mélamine
ép. 19 mm ou 25 mm

Solutions
d'électrification :
obturateurs, échancrure
ou trappe

Châssis télescopique
ajustable selon
la longueur du plateau

Piètements centrés composés
de 2 bras télescopiques
réglables en hauteur
de 71,5 à 117,5 cm (ép. 25 mm)
par 1 moteur

RÉGLAGES



Boîtier de
commande
4 mémoires
de position



Vertèbre
extensible



Support UC
compatible



Grosses roulettes
ø 75 mm dont
2 avec frein

OPTIONS



- Cloisons et panneaux écrans SOLANGE, page 128
- Supports UC, page 330
- Vertèbre extensible, page 350
- Caisson mobile MELINA, page 160



SYNOPTIQUE

Bureaux rectangulaires ép. 19 mm

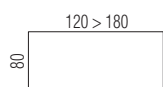

Bureaux rectangulaires ép. 25 mm

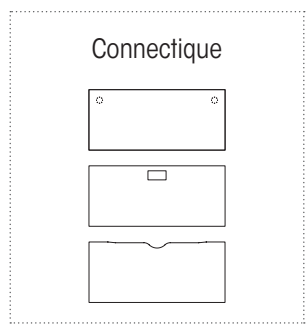
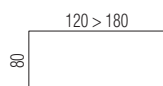

TARIF

Produits / Coloris : **En stock** **Sur délai 6 semaines**



Pour une livraison rapide :
Faire le choix d'un produit **ET** d'un coloris en stock

Plateaux NUS



Plateaux pour TRAPPES* ABS Top Access

Goulotte métallique incluse

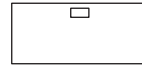

BUREAUX INDIVIDUELS

Réf. + décor + fin.

Prix HT

Réf. + décor + fin.

Prix HT

Pieds section carrée (70 x 70 mm)

PLATEAUX ÉP. 19 MM

P. 80 cm

L. 120 cm		1 816 001		1 816 005	
L. 140 cm	1	1 816 002		1 816 006	
L. 160 cm	1	1 816 003		1 816 007	
L. 180 cm		1 816 004		1 816 008	

Plateaux pour OBTURATEURS optionnels



Plateaux pour TRAPPE SOFT CLOSING*

Goulotte métallique incluse



Plateaux avec ÉCHANCRURE



PLATEAUX ÉP. 25 MM

Réf. + décor + fin.

Prix HT

Réf. + décor + fin.

Prix HT

Réf. + décor + fin.

Prix HT

P. 80 cm

L. 120 cm		1 816 019		1 816 027	4	1 816 023	
L. 140 cm	2	1 816 020		1 816 028	3	1 816 024	
L. 160 cm	2	1 816 021		1 816 029	3	1 816 025	
L. 180 cm		1 816 022		1 816 030	4	1 816 026	

OPTION

Réf.

Prix HT

LOT DE 4 ROULETTES POUR BUREAUX INDIVIDUELS

En ABS coloris gris ø 75 mm dont 2 avec freins. Se fixent sous les embases à la place des vérins.

Lot de 4 roulettes		1 816 101 OJ	
	Gris		

*Trappe différente selon l'épaisseur du plateau.



Connectique
En option
Voir page 345



Trappe vendue séparément
À commander obligatoirement
Voir page 345

1

MÉLAMINE	MÉTAL
Plateaux ép. 19 mm (+ décor)	Piètements (+ fin.)
MG RI	SO Z4 SG

2

MÉLAMINE	MÉTAL
Plateaux ép. 25 mm (+ décor)	Piètements (+ fin.)
MG M6 MA R2 RI R3 RL	SO Z4 SG

3

MÉLAMINE	MÉTAL
Plateaux ép. 25 mm (+ décor)	Piètements (+ fin.)
MG M6 MA R2 RI R3 RL	SO Z4 SG

4

MÉLAMINE	MÉTAL
Plateaux ép. 25 mm (+ décor)	Piètements (+ fin.)
MG M6 MA R2 RI R3 RL	SO Z4 SG

ROBIN

 new

ROBIN est une gamme de bureau qui se distingue par ses pieds en bois, inscrivant son design dans la tendance actuelle de l'habitat. Les lignes tendues du plateau associées à un piétement semi-arrondi offrent douceur et légèreté au bureau. Les bureaux individuels et collaboratifs ROBIN se déclinent en plusieurs dimensions afin de répondre à de multiples solutions d'aménagements. Les bureaux se complètent par des tables de réunion pour un aménagement harmonieux.



 Tables de réunion ROBIN, page 210

- Panneaux écrans SOLANGE, page 128
- Réhausseurs Plexi PROTECT, page 194
- Rangements JAMES, page 146
- Sièges ELIOTT, page 268
- Bras supports écran, page 332
- Poufs ZELIE, page 16
- Plantes décoratives, page 322
- Supports UC, page 330



Tendance & fonctionnel

Bureaux individuels
Multiples dimensions
P.60, 80 et 100 cm

Bureaux structure partagée
Mono plateau ou double plateau
P.142 ou 165 cm



Plateau mélamine
ép. 25 mm
(3 finitions au choix)

Piètement arche incliné
en bois et métal
(2 finitions au choix)

Pieds et traverse livrés
assemblés pour un
montage rapide
et facile

Solutions d'électrification :
obturateurs, échancrure
ou trappe

ZOOM



Pied en hêtre massif et traverse
métal aux lignes arrondies

OPTIONS



Extension rectangulaire pour
bureau individuel



Plan demi lune
pour bureaux structure partagée



Bureau individuel avec rangement de proximité

Plateau mélamine
ép. 25 mm
(3 finitions au choix)

Solutions
d'électrification :
obturateurs ou trappe
sur le côté



Porte coulissante en
mélamine (assortie au plateau
du bureau) à positionner à
droite ou à gauche

Porte sécurisée avec
fermeture à clé pliante
et poignée profil métal
(assortie à la traverse
du piètement)

Meuble bas porteur faible
encombrement, monté sur
vérins. Inclus 2 tablettes

Passe-câble pour
masquer la descente des
câbles dans le meuble
(sortie dans le socle)

POSITIONNEMENT DU MEUBLE DE RANGEMENT

à droite ou à gauche du plan de travail
à choisir au montage



Déborderant
du plateau



Aligné
au plateau

OPTION



Tiroir pour dossiers suspendu avec façade en
mélamine et ouverture par pression.
A positionner à droite ou à gauche.

Bureau manager P. 100 x L. 200 cm
avec rangement de proximité



SYNOPTIQUE

- Amoires ARMAND, page 168
- Sièges ergonomiques ELIOTT, page 268
- Fauteuils SCOTT, page 310
- Végétaux décoratifs, page 322
- Lampadaires CL05, page 329

Bureaux individuels

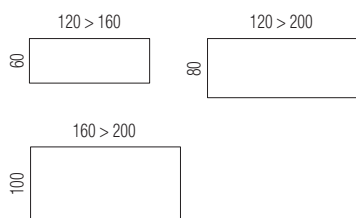

Bureaux collaboratifs

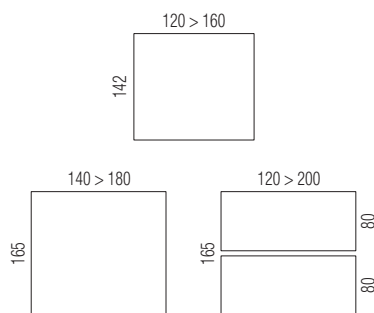

Connectique

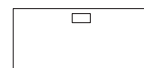

Uniquement plateaux P.100 cm

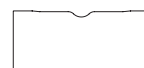

Bureaux individuels avec rangement de proximité (à positionner à droite ou à gauche)

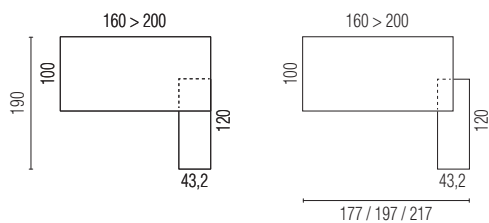

Extensions

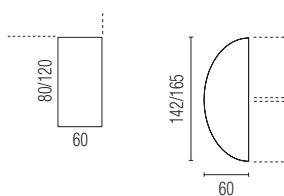

TARIF

Produits / Coloris : **En stock** **Sur délai 6 semaines**



Pour une livraison rapide :
Faire le choix d'un produit **ET** d'un coloris en stock

Plateaux NUS



Plateaux PRÉ-PERCÉS POUR OBTURATEURS OPTIONNELS



BUREAUX INDIVIDUELS

	Réf. + décor + fin.	Prix HT	Réf. + décor + fin.	Prix HT
--	---------------------	---------	---------------------	---------

PROFONDEUR 60 CM

L. 120 cm	1	1 732 218	-	-
L. 140 cm		-	1	1 732 219
L. 160 cm		-	1	1 732 220

Plateaux PRÉ-PERCÉS pour OBTURATEURS OPTIONNELS



Plateaux pour TRAPPE SOFT-CLOSING*



Plateaux avec échancrure



PROFONDEUR 80 CM

	Réf. + décor + fin.	Prix HT	Réf. + décor + fin.	Prix HT	Réf. + décor + fin.	Prix HT
--	---------------------	---------	---------------------	---------	---------------------	---------

L. 120 cm		1 732 100		1 732 109	2	1 732 105
L. 140 cm		1 732 101		1 732 110	1	1 732 106
L. 160 cm	1	1 732 102	1	1 732 111	1	1 732 107
L. 180 cm		1 732 103		1 732 112	2	1 732 108
L. 200 cm		1 732 104				-

Plateaux PRÉ-PERCÉS pour OBTURATEURS OPTIONNELS



Plateaux pour TRAPPE SOFT-CLOSING*



PROFONDEUR 100 CM

	Réf. + décor + fin.	Prix HT	Réf. + décor + fin.	Prix HT
--	---------------------	---------	---------------------	---------

L. 160 cm		1 732 114		1 732 117
L. 180 cm	1	1 732 115	2	1 732 118
L. 200 cm		1 732 116		1 732 119

LES EXTENSIONS

	Réf. + décor + fin.	Prix HT
--	---------------------	---------

PLANS RETOURS P. 60 CM SUR PIED ARCHE

Se fixent à droite ou à gauche du plateau principal

	L. 80 x P. 60 cm	1	1 732 120	
	L. 120 x P. 60 cm	1	1 732 121	

* Goulotte métallique incluse assortie au coloris du piètement

1	MÉLAMINE Plateau (+ décor)	MÉTAL/BOIS Piètement (+ fin.)	2	MÉLAMINE Plateau (+ décor)	MÉTAL/BOIS Piètement (+ fin.)	3	MÉLAMINE Plateau (porte meuble assortie) (+ décor 1)	MÉTAL/BOIS Piètement (poignée assortie) (+ fin.)	MÉLAMINE Corps meuble bas (+ décor 2)

BUREAUX INDIVIDUELS AVEC RANGEMENT DE PROXIMITÉ STRUCTUREL

Plateaux PRÉ-PERCÉS POUR OBTURATEURS OPTIONNELS

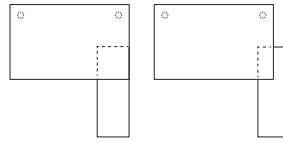

Plateaux pour TRAPPE SOFT-CLOSING*

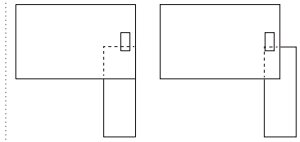

Réf. + décor 1 + fin. + décor 2	Prix HT	Réf. + décor 1 + fin. + décor 2	Prix HT
------------------------------------	---------	------------------------------------	---------

ENSEMBLE PLATEAU PROFONDEUR 100 CM AVEC MEUBLE BAS PORTEUR

P. 190 cm

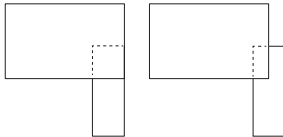

Meuble bas à droite

- L. 160/177 cm (Plateau 160 cm)
- L. 180/197 cm (Plateau 180 cm)
- L. 200/217 cm (Plateau 200 cm)



- 1 732 123
- 1 732 124
- 1 732 125



- 1 732 126
- 1 732 127
- 1 732 128

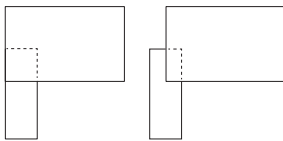

Meuble bas à gauche

- L. 160/177 cm (Plateau 160 cm)
- L. 180/197 cm (Plateau 180 cm)
- L. 200/217 cm (Plateau 200 cm)



- 1 732 129
- 1 732 130
- 1 732 131



- 1 732 132
- 1 732 133
- 1 732 134

OPTIONS POUR MEUBLE BAS PORTEUR

> Tiroir pour dossiers suspendus

Réf.	Prix HT
------	---------

Dimensions utiles du tiroir :
L. 52 x H. 26.5 x P. 34 cm



1 732 135 + décor



* Goulotte métallique incluse assortie au coloris du piètement

4

MÉLAMINE Plateau (porte meuble assortie) (+ décor 1)	MÉTAL/BOIS Piètement (poignée assortie) (+ fin.)	MÉLAMINE Corps meuble bas (+ décor 2)

5

MÉLAMINE
Façade tiroir
(+ décor)

Connectique
En option
Voir page 345

Trappe vendue séparément
À commander obligatoirement
Voir page 345

TARIF

Produits / Coloris : **En stock** **Sur délai 6 semaines**

 Pour une livraison rapide :
Faire le choix d'un produit **ET** d'un coloris en stock

Plateaux PRÉ-PERCÉS
pour OBTURATEURS OPTIONNELS

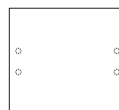

Plateaux pour TRAPPE SOFT CLOSING*

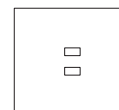



BUREAUX STRUCTURE PARTAGÉE

PROFONDEUR 142 CM



> Monoplateau

Départ (2 pieds d'extrémité en bois)

	Réf. + décor + fin.	Prix HT	Réf. + décor + fin.	Prix HT
L. 120 cm		1 732 136		1 732 139
L. 140 cm	 2	1 732 137	 2	1 732 140
L. 160 cm		1 732 138		1 732 141

Suivant (1 pied intermédiaire en bois)



Pied positionné en retrait par rapport au plateau

L. 120 cm		1 732 142		1 732 145
L. 140 cm	 2	1 732 143	 2	1 732 146
L. 160 cm		1 732 144		1 732 147

PROFONDEUR 165 CM



> Monoplateau

Départ (2 pieds d'extrémité en bois)

L. 140 cm		1 732 169		1 732 173
L. 160 cm	 1	1 732 170	 1	1 732 174
L. 180 cm		1 732 171		1 732 175





Suivant (1 pied intermédiaire en bois)

Pied positionné en retrait par rapport au plateau





L. 140 cm		1 732 177		1 732 181
L. 160 cm	 1	1 732 178	 1	1 732 182
L. 180 cm		1 732 179		1 732 183

* Goulotte métallique incluse assortie au coloris du piétement

 1

MÉLAMINE Plateau (+ décor)	MÉTAL/BOIS Piétement (+ fin.)
 MG	 M6
 RI	 SOMS
	 SGMS

 2

MÉLAMINE Plateau (+ décor)	MÉTAL/BOIS Piétement (+ fin.)
 MG	 M6
 RI	 SOMS
	 SGMS

Plateaux PRÉ-PERCÉS
pour OBTURATEURS OPTIONNELS

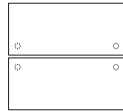

Plateaux pour TRAPPE SOFT CLOSING*

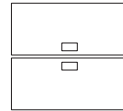

Plateaux avec ÉCHANCRURE

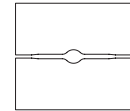



Réf. + décor + fin.	Prix HT	Réf. + décor + fin.	Prix HT	Réf. + décor + fin.	Prix HT
------------------------	---------	------------------------	---------	------------------------	---------

PROFONDEUR 165 CM (SUITE)



> 2 plateaux rectangulaires P. 80 cm

Départ (2 pieds d'extrémité en bois)

L. 120 cm	1 732 184		1 732 193		 2 1 732 189	
L. 140 cm	1 732 185		1 732 194		 1 1 732 190	
L. 160 cm	1 732 186	 1	1 732 195	 1	1 732 191	
L. 180 cm	1 732 187		1 732 196		 2 1 732 192	
L. 200 cm	1 732 188		-	-	-	-

Suivant (1 pied intermédiaire en bois)



Pied positionné en retrait par rapport au plateau

L. 120 cm	1 732 198		1 732 207		 2 1 732 203	
L. 140 cm	1 732 199		1 732 208		 1 1 732 204	
L. 160 cm	1 732 200	 1	1 732 209	 1	1 732 205	
L. 180 cm	1 732 201		1 732 210		 2 1 732 206	
L. 200 cm	1 732 202		-	-	-	-

LES EXTENSIONS



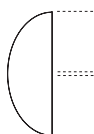

> Plans demi-lune

Se positionnent en bout des bureaux structure partagée P. 142 et 165 cm. Repose sur un pied bois.





	L. 142 x P. 60 cm	 2	1 732 212	
	L. 165 x P. 60 cm	 1	1 732 214	

* Goulotte métallique incluse assortie au coloris du piétement

 1

MÉLAMINE Plateau (+ décor)	MÉTAL/BOIS Piétement (+ fin.)
 MG	 M6
 RI	 SOMS
	 SGMS

 2

MÉLAMINE Plateau (+ décor)	MÉTAL/BOIS Piétement (+ fin.)
 MG	 M6
 RI	 SOMS
	 SGMS

 Connectique
En option
Voir page 345

 Trappe vendue séparément
À commander obligatoirement
Voir page 345

CONNECT

Grâce à sa structure métallique monobloc, CONECT s'inscrit pleinement dans la tendance des espaces partagés privilégiant communication et proximité. Avec son design linéaire et son esthétique épurée, CONECT s'intègre parfaitement dans des espaces collaboratifs modernes. De plus, le piétement espacé du plateau apporte légèreté à ce bureau de grande envergure.



- Armoires ARMAND, page 168
- Panneaux écrans SOLANGE, page 128
- Sièges ergonomiques OSCAR, page 272
- Lampadaires, page 324



Intemporel & polyvalent

Bureaux individuels
P. 60 et 80 cm

Bureaux structure partagée
P. 142 et 165 cm
Existe en mono plateau ou double plateau



Piètement arche mono bloc
Section rectangulaire
(60 x 30 mm)

Plateau mélamine
ép. 25 mm
(7 décors au choix)

Solutions d'électrification :
obturbateurs, échancrure ou trappe

2 TYPES DE PIÉTEMENTS

Pour bureau individuel
et structures partagées



Arche rectangulaire
fixe
H. 73,5 cm

Pour bureau individuel
uniquement



Arche rectangulaire
réglable en hauteur
H. 62 à 86 cm
(au montage)

Pôle de 2 bureaux rectangulaires sur colonne centrale avec rangement de proximité hauteur bureau





Bureaux avec rangement de proximité structurel



Rangement portes coulissantes mélamine.
A positionner à droite ou à gauche du plan de travail

Corps du rangement coordonné aux piétements
(disponible en blanc et gris aluminium, autres coloris nous consulter)

2 types d'ouvertures des portes : accès unique coté utilisateur ou des 2 côtés pour un rangement partagé

Rehausse en option
(portes coulissantes Altuglass® et corps mélamine
Accès simple ou double face)

ZOOMS



Poignée profil métal



Porte sécurisée avec clé pliante

SYNOPTIQUE

Bureaux individuels

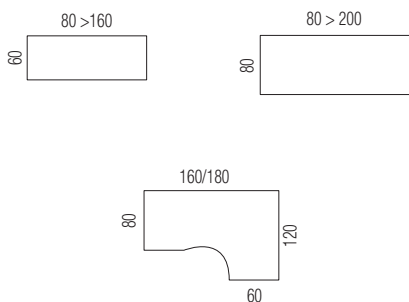

Bureaux individuels avec rangements

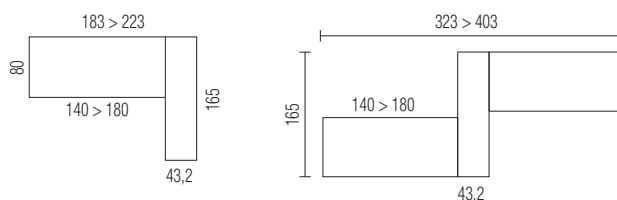

Bureaux structure partagée

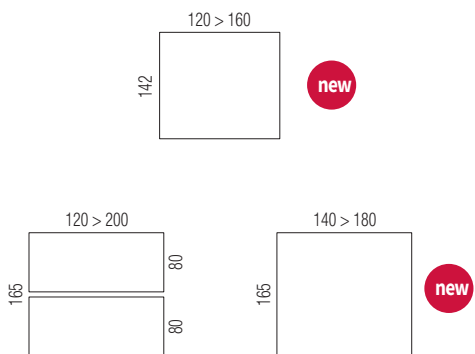

Bureaux structure partagée avec rangements

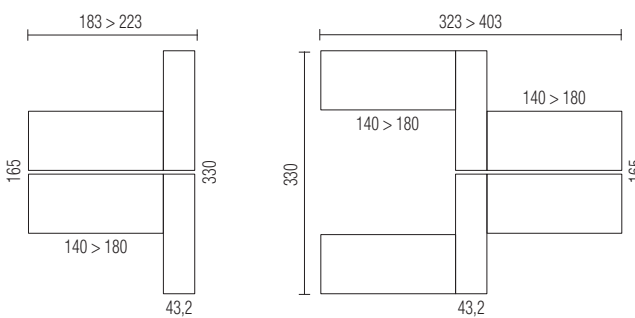

Extensions

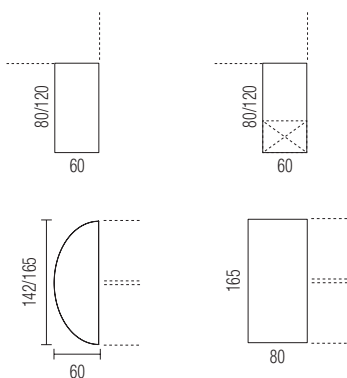

Connectique

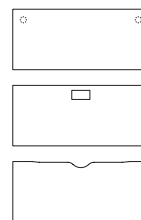

Exemples de configurations



**Bureau compact asymétrique
avec retour sur caisson porteur**

Plateau compact asymétrique 90° P. 80/120 x L. 160 cm
+ Retour 60 x 80 cm à droite sur caisson porteur



**Bureau individuel avec rangement de proximité
accès unique**

1 plateau P. 80 x L. 160 cm fixé sur un rangement
de proximité avec accès unique



**2 bureaux individuels avec rangement de proximité
accès double**

2 plateaux P. 80 x L. 160 cm fixés sur une colonne centrale avec
accès des 2 côtés du meuble



**Bureaux structure partagée avec rangements de
proximité accès unique**

1 bench double plateaux P. 165 x L. 160 cm
+ 2 rangements de proximité accès unique



Bureaux structure partagée avec table en extrémité

Bench départ / suivant double plateaux P. 165 x L. 160 cm
+ table en extrémité P. 80 x L. 165 cm

Composer CONECT avec nos gammes de rangements

Bureaux structure
partagée mono plateau
P. 165 x L. 160 cm avec
meuble de rangement
JAMES (page 146)



2 pôles de 2 bureaux
structure partagée
avec caissons
GUSTAVE
individuels H. 73.5 cm
(page 152)

TARIF

Produits / Coloris : **En stock** **Sur délai 6 semaines**



Pour une livraison rapide :
Faire le choix d'un produit ET d'un coloris en stock

PIÉTEMENT FIXE



PIÉTEMENT RH*



BUREAUX INDIVIDUELS

Réf. + décor + fin.

Prix HT

Réf. + décor + fin.

Prix HT

PROFONDEUR 60 CM

> Plateaux rectangulaires nus

	L. 80 cm		1 171 128			1 171 267
	L. 120 cm		1 171 129			1 171 268

> Plateaux rectangulaires pré-perçés pour obturateurs optionnels

	L. 140 cm		1 172 602			1 172 606
	L. 160 cm		1 172 603			1 172 607

PROFONDEUR 80 CM

> Plateaux rectangulaires pré-perçés pour obturateurs optionnels

Départ (2 pieds d'extrémité)

	L. 80 cm		1 171 001			1 171 261
	L. 120 cm		1 171 002			1 171 262
	L. 140 cm		1 171 003			1 171 263
	L. 160 cm		1 171 004			1 171 264
	L. 180 cm		1 171 005			1 171 265
	L. 200 cm		1 171 825			1 171 266

Suivant (1 pied intermédiaire)⁽¹⁾

	L. 120 cm		1 172 567			
	L. 140 cm		1 172 568			
	L. 160 cm		1 172 569			
	L. 180 cm		1 172 570			
	L. 200 cm		1 172 608			

(1) Piétement intermédiaire en retrait côté utilisateur. Uniquement compatible avec piétement fixe départ.

* RH : Réglable en hauteur



Connectique
En option
Voir page 345



Trappe vendue séparément
À commander obligatoirement
Voir page 345

1

MÉLAMINE	MÉTAL
Plateaux (+ décor)	Piétements (+ fin.)

2

MÉLAMINE	MÉTAL
Plateaux (+ décor)	Piétements (+ fin.)

3

MÉLAMINE	MÉTAL
Plateaux (+ décor)	Piétements (+ fin.)

TARIF

Produits / Coloris : **En stock** **Sur délai 6 semaines**

 Pour une livraison rapide :
Faire le choix d'un produit **ET** d'un coloris en stock

PIÉTEMENT FIXE



PIÉTEMENT RH*



BUREAUX INDIVIDUELS

	Réf. + décor + fin.	Prix HT	Réf. + décor + fin.	Prix HT
--	---------------------	---------	---------------------	---------

PROFONDEUR 80 CM

> Plateaux rectangulaires découpés pour trappe Soft-closing
Goulotte métallique incluse assortie au coloris du piétement.



Départ (2 pieds d'extrémité)

L. 120 cm		1 173 873
L. 140 cm		1 173 874
L. 160 cm		1 173 875
L. 180 cm		1 173 876



1 173 293
1 173 294
1 173 295
1 173 296

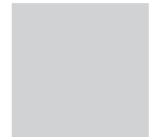

Suivant (1 pied intermédiaire)⁽¹⁾

L. 120 cm		1 173 346
L. 140 cm		1 173 347
L. 160 cm		1 173 348
L. 180 cm		1 173 349



> Plateaux rectangulaires avec échancrure

Départ (2 pieds d'extrémité)

L. 120 cm		1 172 341
L. 140 cm		1 172 342
L. 160 cm		1 172 343
L. 180 cm		1 172 344



1 172 563
1 172 564
1 172 565
1 172 566



Suivant (1 pied intermédiaire)⁽¹⁾

L. 120 cm		1 172 571
L. 140 cm		1 172 572
L. 160 cm		1 172 573
L. 180 cm		1 172 574



> Plateaux compacts asymétriques 90° P. 80/120 x retour 60 cm

Plateaux pré-perçés pour obturateurs optionnels

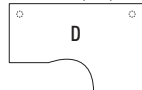

L. 160 cm

Retour à gauche		1 171 053
Retour à droite		1 171 054



1 171 417
1 171 418



L. 180 cm

Retour à gauche		1 171 156
Retour à droite		1 171 157

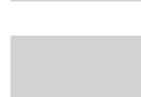



1 171 419
1 171 420

(1) Piétement intermédiaire en retrait côté utilisateur. Uniquement compatible avec piétement fixe départ.
*RH : Réglable en hauteur

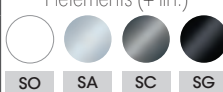
 1

MÉLAMINE	MÉTAL
Plateaux (+ décor)	Piètements (+ fin.)
	

 2

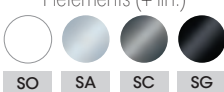
MÉLAMINE	MÉTAL
Plateaux (+ décor)	Piètements (+ fin.)
	

 3

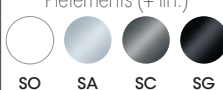
MÉLAMINE	MÉTAL
Plateaux (+ décor)	Piètements (+ fin.)
	

 4

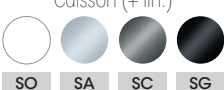
MÉLAMINE	MÉTAL
Plateaux (+ décor)	Caisson (+ fin.)
	

PIÉTEMENT FIXE



PIÉTEMENT RH*



BUREAUX INDIVIDUELS

> Les extensions

Se positionnent à droite ou à gauche des bureaux rectangulaires et sur le retour des bureaux compacts asymétriques

> Retours rectangulaires sur piétement arche P. 60



L. 80 cm

L. 120 cm



1 171 061

1 171 175



1 171 383

1 171 384

> Retours rectangulaires sur caisson porteur P. 60 cm x L. 42 cm

En métal - 3 tiroirs dont 1 DS

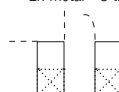

L. 80 cm

L. 120 cm



1 171 111

1 171 113



BUREAUX INDIVIDUELS

> Avec rangement de proximité structurel

Réf. + décor + fin. + col.

Prix HT

Exemples de configurations (autres configurations et finitions, nous consulter)

Possibilité d'ajouter une rehausse portes coulissantes Altuglas® vendue séparément.

PLAN RECTANGULAIRE P. 80 CM AVEC RANGEMENT HAUTEUR BUREAU - PIÉTEMENT FIXE

Plateaux pré-perçés pour obturateurs optionnels

> Accès portes coulissantes face utilisateur

L. 183 x P. 165 cm (Plateau 140 cm)

L. 203 x P. 165 cm (Plateau 160 cm)

L. 223 x P. 165 cm (Plateau 180 cm)

> Accès portes coulissantes double face

L. 183 x P. 165 cm (Plateau 140 cm)

L. 203 x P. 165 cm (Plateau 160 cm)

L. 223 x P. 165 cm (Plateau 180 cm)

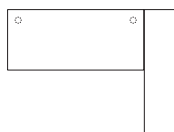

Piétement arche

1 171 229

1 171 230

1 171 231

1 171 617

1 171 618

1 171 619



COLONNE CENTRALE - 2 PLANS RECTANGULAIRES P. 80 CM AVEC RANGEMENT HAUTEUR BUREAU - PIÉTEMENT FIXE

2 plateaux pré-perçés pour obturateurs optionnels assemblés de part et d'autre de la colonne centrale.

> Accès portes coulissantes double face

L. 323 x P. 165 cm (Plateau 140 cm)

L. 363 x P. 165 cm (Plateau 160 cm)

L. 403 x P. 165 cm (Plateau 180 cm)

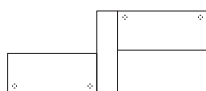

Piétement arche

1 171 489

1 171 490

1 171 491



MÉLAMINE

Plateaux (+ décor)



MÉTAL

Piètements (+ fin.)
(Corps du meuble assorti)



MÉLAMINE

Portes meuble (+ col.)



Connectique
En option
Voir page 345



Trappe vendue séparément
À commander obligatoirement
Voir page 345



Pour une livraison rapide :
Faire le choix d'un produit ET d'un coloris en stock

TARIF

Produits / Coloris : **En stock** **Sur délai 6 semaines**

BUREAUX STRUCTURE PARTAGÉE

PIÉTEMENT FIXE DÉPART



PIÉTEMENT FIXE SUIVANT

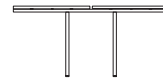

Réf. + décor + fin.	Prix HT	Réf. + décor + fin.	Prix HT
---------------------	---------	---------------------	---------

PROFONDEUR 142 CM - MONO PLATEAU

> Plateaux pré-perçés pour obturateurs optionnels



3

L. 120 cm
L. 140 cm
L. 160 cm

DÉPART (2 pieds d'extrémité)

1 172 551
1 172 552
1 172 553

SUIVANT (1 pied intermédiaire)

1 172 560
1 172 561
1 172 562

> Plateaux découpés pour trappes Soft closing

Goulotte double métallique incluse assortie au coloris du piétement



3

L. 120 cm
L. 140 cm
L. 160 cm

1 173 330
1 173 331
1 173 332

1 173 339
1 173 340
1 173 341

PROFONDEUR 165 CM - MONO PLATEAU

> Plateaux pré-perçés pour obturateurs optionnels



2

L. 140 cm
L. 160 cm
L. 180 cm

DÉPART (2 pieds d'extrémité)

1 173 002
1 173 003
1 173 004

SUIVANT (1 pied intermédiaire)

1 173 006
1 173 007
1 173 008

> Plateaux découpés pour trappes Soft closing

Goulotte double métallique incluse assortie au coloris du piétement



2

L. 140 cm
L. 160 cm
L. 180 cm

1 173 010
1 173 011
1 173 012

1 173 014
1 173 015
1 173 016

PROFONDEUR 165 CM - 2 PLATEAUX RECTANGULAIRES P. 80 CM

> Plateaux pré-perçés pour obturateurs optionnels



1

L. 120 cm
L. 140 cm
L. 160 cm
L. 180 cm
L. 200 cm

1 171 021
1 171 022
1 171 023
1 171 024
1 172 609

1 171 033
1 171 034
1 171 035
1 171 036
1 172 611

> Plateaux découpés pour trappes Soft closing

Goulotte double métallique incluse assortie au coloris du piétement



2

L. 120 cm
L. 140 cm
L. 160 cm
L. 180 cm

1 173 921
1 173 922
1 173 923
1 173 924

1 173 929
1 173 930
1 173 931
1 173 932

> Plateaux avec échancrure.



3



2



2



3

L. 120 cm
L. 140 cm
L. 160 cm
L. 180 cm

1 172 357
1 172 358
1 172 359
1 172 360

1 172 365
1 172 366
1 172 367
1 172 368

OPTIONS PIED INTERMÉDIAIRE

> Parement métallique pour pied intermédiaire bureaux structure partagée départ / suivant

Permet la descente verticale des câbles



SO SA SC SG

Jeu de 2 parements

2 403 835



1

MÉLAMINE

Plateaux (+ décor)

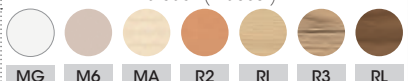

MG M6 MA R2 RI R3 RL

MÉTAL

Piétements (+ fin.)

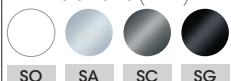

SO SA SC SG



2

MÉLAMINE

Plateaux (+ décor)



MG M6 MA R2 RI R3 RL

MÉTAL

Piétements (+ fin.)

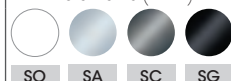

SO SA SC SG

EXTENSIONS POUR BUREAU STRUCTURE PARTAGÉE

Réf. + décor + fin.

Prix HT

> Plan rectangulaire pré-perçé pour obturateurs optionnels - Piétement arche fixe

Plan indépendant à positionner en bout des bureaux structure partagée P. 165 cm



3

L. 165 x P. 80 cm

1 171 957

> Plans demi-lune.

Se positionnent en bout des bureaux structure partagée P.142 et P. 165 cm Repose sur 1 pied de soutien section carrée 60 x 60 mm



3

L. 142 x P. 60 cm



2

L. 165 x P. 60 cm

PIED FIXE

PIED REGLABLE

Réf. + décor + fin.	Prix HT	Réf. + décor + fin.	Prix HT
1 172 577		1 172 579	
1 171 063		1 171 174	

BUREAUX STRUCTURE PARTAGÉE AVEC RANGEMENTS DE PROXIMITÉ STRUCTURELS

Réf. + décor + fin. + col.

Prix HT

Exemples de configurations (autres configurations et finitions, nous consulter).

COLONNE CENTRALE - 4 PLANS RECTANGULAIRES P. 80 CM AVEC RANGEMENTS HAUTEUR BUREAU - PIÉTEMENT FIXE

Plateaux pré-perçés pour obturateurs optionnels

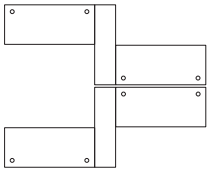

5

Accès portes coulissantes double face

L. 323 x P. 330 cm (Plateau 140 cm)

1 171 497

L. 363 x P. 330 cm (Plateau 160 cm)

1 171 498

L. 403 x P. 330 cm (Plateau 180 cm)

1 171 499

2 PLANS RECTANGULAIRES P. 80 CM AVEC RANGEMENTS HAUTEUR BUREAU - PIÉTEMENT FIXE

1 pied d'extrémité fixe et 2 retours porteurs. Plateaux pré-perçés pour obturateurs optionnels

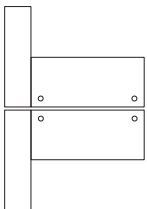

5

Accès simple face côté utilisateurs

L. 183 x P. 330 cm (Plateau 140 cm)

1 171 397

L. 203 x P. 330 cm (Plateau 160 cm)

1 171 398

L. 223 x P. 330 cm (Plateau 180 cm)

1 171 399

Accès double face

L. 183 x P. 330 cm (Plateau 140 cm)

1 171 405

L. 203 x P. 330 cm (Plateau 160 cm)

1 171 406

L. 223 x P. 330 cm (Plateau 180 cm)

1 171 407

REHAUSSES POUR RANGEMENTS HAUTEUR BUREAU

Réf. + col. +décor

Prix HT

Portes coulissantes Altuglas®. Corps en mélamine.

Dim. H. 42,5 x L. 165 x P. 43,2 cm. À superposer au meuble Hauteur Bureau

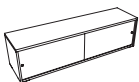

6

Accès simple face

1 171 529

Accès double face

1 171 530



3

MÉLAMINE

Plateaux (+ décor)



MG

M6

MA

R2

RI

R3

RL

MÉTAL

Piètements (+ fin.)

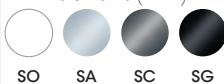

SO

SA

SC

SG



Connectique

En option

Voir page 345



Trappe vendue séparément

À commander obligatoirement

Voir page 345



5

MÉLAMINE

Plateaux (+ décor)



MG

M6

MA

R2

RI

R3

RL

MÉTAL

Piètements (+ fin.)



SO

SA

MÉLAMINE

Portes meuble (+ col.)



MG

M6

MA

R2

RI

R3

RL



6

ALTUGLAS®

Portes (+ col.)



OA

OB

MÉLAMINE*

Corps (+ décor)

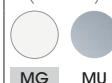

MG

MU

* Autres décors, nous consulter

ARIAL

Avec son design épuré et ses multiples solutions d'électrification, ARIAL est une gamme offrant un aménagement efficace et fonctionnel. En version individuelle ou collaborative, ARIAL s'adapte à vos besoins avec un excellent rapport qualité/prix.



Uniquement pour les bureaux plateaux
ép. 25 mm

new Tables de réunion ARIAL, page 206

- Panneaux écrans TWINS, page 126
- Sièges OSCAR, page 272
- Caissons métal, page 156
- Lampes, page 326



Economique & fonctionnel

Bureaux individuels
P. 80 et 90 cm



Bureaux structure partagée
P. 142 et 165 cm
Existe en mono plateau et double plateau



Multiples solutions d'électrification :
obturateurs, échancrure, trappe

Plateaux mélamine
ép. 19 mm (2 décors)
ou ép. 25 mm (7 décors)

Piètement arche
fixe ou réglable en hauteur

2 TYPES DE PIÉTEMENTS

Pour bureaux
individuels et structures partagées



Arche carrée
fixe
H. 73,5 cm
(ép. 25 mm)

Pour bureaux
individuels uniquement



Arche carrée
réglable en hauteur
H. 62 à 86 cm
(ép. 25 mm)

Exemples de configurations



Bureaux structure partagée double plateaux

2 plateaux individuels ép. 25 mm P. 80 x L. 160 cm avec échancrure
Piètement arche carrée



Bureau individuel avec retour

Plateau principal ép. 25 mm P. 80 x L. 160 cm pré-perçé
pour obturateurs avec retour P. 60 x 80 cm
Piètement arche carrée
+ Retour 2 pieds de soutien carrés



Bureaux structure partagée mono plateau départ/suivant

2 bench mono plateaux ép. 25 mm P. 142 x L. 140 cm
pré-perçés pour obturateurs
Piètements arche carrée en extrémité et pied intermédiaire

2 bureaux individuels dont 1 avec retour
P.60 x L. 100 cm et voile de fond. Piétement
fixe arche carrée.



SYNOPTIQUE

Bureaux individuels

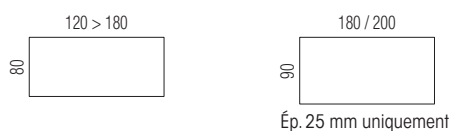

Bureaux structure partagée

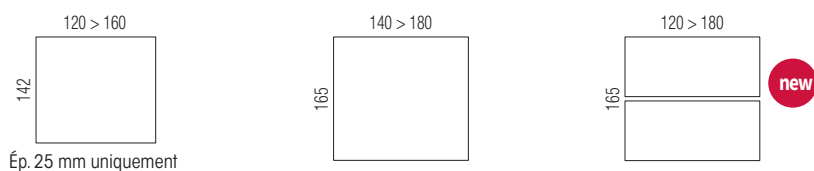

Extensions



Connectique

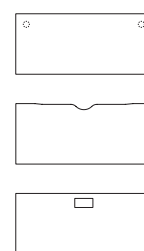

TARIF

Produits / Coloris : **En stock** **Sur délai 6 semaines**



Pour une livraison rapide :
Faire le choix d'un produit ET d'un coloris en stock

PIÉTEMENT SECTION CARRÉE FIXE



PIÉTEMENT SECTION CARRÉE RÉGLABLE EN HAUTEUR

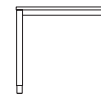

BUREAUX INDIVIDUELS

PROFONDEUR 80 CM

PLATEAUX ÉP. 19 MM

> Plateaux nus



L. 120 cm
L. 140 cm
L. 160 cm
L. 180 cm



2 370 035
2 370 036
2 370 037
2 370 038

2 370 150
2 370 151
2 370 152
2 370 153

> Plateaux avec trappe ABS top access et goulotte métallique incluses⁽¹⁾

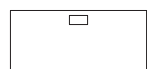

L. 120 cm
L. 140 cm
L. 160 cm
L. 180 cm



2 370 066
2 370 039
2 370 040
2 370 041

2 370 154
2 370 155
2 370 156
2 370 157

PLATEAUX ÉP. 25 MM

> Plateaux pré-perçés pour obturateurs optionnels



L. 120 cm
L. 140 cm
L. 160 cm
L. 180 cm



2 370 080
2 370 081
2 370 082
2 370 083

2 370 158
2 370 159
2 370 160
2 370 161

> Plateaux avec trappe soft-closing et goulotte métallique incluses⁽¹⁾

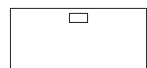

L. 120 cm
L. 140 cm
L. 160 cm
L. 180 cm



2 370 111
2 370 084
2 370 085
2 370 086

2 370 162
2 370 163
2 370 164
2 370 165

> Plateaux avec échancrure



L. 120 cm
L. 140 cm
L. 160 cm
L. 180 cm



2 370 222
2 370 223
2 370 224
2 370 225

2 370 226
2 370 227
2 370 228
2 370 229



MÉLAMINE
Plateaux ép. 25 mm (+ décor)



MÉTAL
Piétements (+ fin.)



MÉLAMINE
Plateaux ép. 25 mm (+ décor)



MÉTAL
Piétements (+ fin.)



(1) Trappe et goulotte assorties au coloris du piétement

PIÈTEMENT SECTION CARRÉE
FIXE

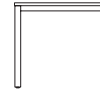

PIÈTEMENT SECTION CARRÉE
RÉGLABLE EN HAUTEUR

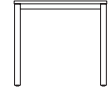

BUREAUX INDIVIDUELS

Réf. + décor + fin.

Prix HT

Réf. + décor + fin.

Prix HT

PROFONDEUR 90 CM

PLATEAUX ÉP. 25 MM

> Plateaux pré-perçés pour obturateurs optionnels



L. 180 cm



2 370 087

2 370 168

L. 200 cm

2 370 088

2 370 169

EXTENSIONS

> RETOURS BUREAU

Réf. + décor + fin.

Prix HT

PROFONDEUR 60 CM

Se fixent à gauche ou à droite du plan de travail. 2 pieds de soutien inclus



PLATEAUX ÉP. 19 MM

L. 100 cm



2 370 050

PLATEAUX ÉP. 25 MM

L. 80 cm



2 370 406

L. 100 cm



2 370 095

 **Connectique**
En option
Voir page 345



MÉLAMINE

Plateaux ép. 25 mm (+ décor)



MG



M6



MA



R2



RI



R3



RL

MÉTAL

Piètements (+ fin.)



SO



SA



SG



MÉLAMINE

Plateaux ép. 25 mm (+ décor)



MG



RI

MÉTAL

Piètements (+ fin.)



SO



SA



SG

TARIF

Produits / Coloris : **En stock** **Sur délai 6 semaines**

 **Pour une livraison rapide :**
Faire le choix d'un produit **ET** d'un coloris en stock

BUREAUX STRUCTURE PARTAGÉE

PIÈTEMENT SECTION CARRÉE FIXE

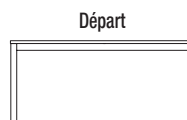

Réf. + décor + fin.

Prix HT

PIÈTEMENT INTERMÉDIAIRE SECTION CARRÉE FIXE compatible avec les 2 types de piétement

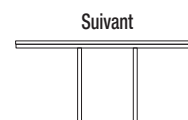

Réf. + décor + fin.

Prix HT

PROFONDEUR 142 CM

MONO PLATEAUX ÉP. 25 MM

> Plateaux pré-perçés pour obturateurs optionnels



L. 120 cm

2 370 203

2 370 206

L. 140 cm



2 370 204

2 370 207

L. 160 cm

2 370 205

2 370 208

> Plateaux avec 2 trappes soft-closing et goulotte double métallique incluses ⁽¹⁾



L. 120 cm

2 370 212

2 370 215

L. 140 cm



2 370 213

2 370 216

L. 160 cm

2 370 214

2 370 217

PROFONDEUR 165 CM

MONO PLATEAUX ÉP. 19 MM

> Plateaux avec 2 trappes ABS top access et goulotte double métallique incluses ⁽¹⁾

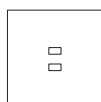

L. 140 cm

2 370 044

2 370 047

L. 160 cm



2 370 045

2 370 048

2 PLATEAUX RECTANGULAIRES P. 80 CM ÉP. 19 MM

> Plateaux nus



L. 120 cm

2 370 314

2 370 318

L. 140 cm



2 370 315

2 370 319

L. 160 cm

2 370 316

2 370 320

L. 180 cm

2 370 317

2 370 321

> Plateaux avec 2 trappes ABS top access et goulotte double métallique incluses ⁽¹⁾

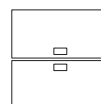

L. 120 cm

2 370 326

2 370 330

L. 140 cm



2 370 327

2 370 331

L. 160 cm

2 370 328

2 370 332

L. 180 cm

2 370 329

2 370 333

 1

MÉLAMINE							MÉTAL		
Plateaux ép. 25 mm (+ décor)							Piétements (+ fin.)		
MG	M6	MA	R2	RI	R3	RL	SO	SA	SG

 2

MÉLAMINE							MÉTAL		
Plateaux ép. 25 mm (+ décor)							Piétements (+ fin.)		
MG	M6	MA	R2	RI	R3	RL	SO	SA	SG

(1) Trappe et goulotte assorties au coloris du piétement

PIÉTEMENT
SECTION CARRÉE FIXE

PIÉTEMENT INTERMÉDIAIRE
SECTION CARRÉE FIXE
compatible avec les 2 types de piétement

Départ



Suivant

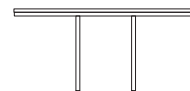

BUREAUX STRUCTURE PARTAGÉE

Réf. + décor + fin.

Prix HT

Réf. + décor + fin.

Prix HT

PROFONDEUR 165 CM

MONO PLATEAUX ÉP. 25 MM

> Plateaux pré-perçés pour obturateurs optionnels

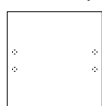

L. 140 cm

L. 160 cm

L. 180 cm



2 370 096

2 370 097

2 370 098

2 370 076

2 370 077

2 370 078

> Plateaux avec 2 trappes Soft closing et goulotte double métallique incluses ⁽¹⁾

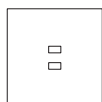

L. 140 cm

L. 160 cm

L. 180 cm



2 370 089

2 370 090

2 370 091

2 370 092

2 370 093

2 370 094

2 PLATEAUX RECTANGULAIRES P. 80 CM ÉP. 25 MM

> Plateaux pré-perçés pour obturateurs optionnels

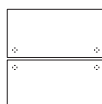

L. 120 cm

L. 140 cm

L. 160 cm

L. 180 cm



2 370 344

2 370 345

2 370 346

2 370 347

2 370 348

2 370 349

2 370 350

2 370 351

> Plateaux avec 2 trappes soft-closing et goulotte double métallique incluses ⁽¹⁾

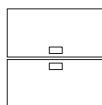

L. 120 cm

L. 140 cm

L. 160 cm

L. 180 cm



2 370 368

2 370 369

2 370 370

2 370 371

2 370 372

2 370 373

2 370 374

2 370 375

> Plateaux avec échancrure

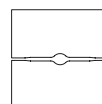

L. 120 cm

L. 140 cm

L. 160 cm

L. 180 cm



2 370 356

2 370 357

2 370 358

2 370 359

2 370 360

2 370 361

2 370 362

2 370 363



Connectique
En option
Voir page 345



MÉLAMINE

Plateaux ép. 25 mm (+ décor)



MG



M6



MA



R2



RI



R3



RL

MÉTAL

Piètements (+ fin.)



SO



SA



SG



MÉLAMINE

Plateaux ép. 25 mm (+ décor)



MG



RI

MÉTAL

Piètements (+ fin.)



SO



SA



SG

(1) Trappe et goulotte assorties au coloris du piétement

IDOL

IDOL est une solution polyvalente, efficace et dynamique pour aménager les espaces de travail. Ses différents modèles de structure associés aux différents types de plateaux et une gestion optimale de l'électrification offrent de multiples solutions pour répondre à tous les projets d'aménagement.



- Armoires ARIV, page 178
- Sièges OPUS, page 270
- Lampes, page 326



Dynamique & varié



Plateau mélamine
ép. 25 mm **pré-percé**
pour obturateurs
optionnels
(7 décors au choix)

Bureaux fixes
ou
réglables en hauteur

Carter métallique optionnel
pour le piétement fixe
permettant la descente
des câbles

4 TYPES DE PIÉTEMENTS



Centré fixe
Carter optionnel
H. 73,5 cm



Décentré fixe
Carter optionnel
H. 73,5 cm



Décentré fixe
Voile de fond métallique
Carter optionnel
H. 73,5 cm



Centré RH*
Carter inclus
H. 62 à 86 cm

* RH : Réglable en hauteur

Exemples de configurations



Bureau individuel avec table de convivialité

Plateau rectangulaire P. 80 x L. 160 cm piétement décentré fixe avec carter
voile de fond métallique structurel
+ Table de convivialité ø 120 cm avec 2 pieds de soutien fixes



Bureaux individuels en vis-à-vis

2 bureaux individuels P. 80 x L. 160 cm piétement centré
réglable en hauteur
+ Panneau écran Altuglas®



Ensemble Bureaux individuels en vis-à-vis avec extension

2 bureaux individuels P. 80 x L. 160 cm en vis-à-vis piétement centré
fixe avec carter
+ Extension demi-lune P. 60 x L. 165 cm
+ Panneau écran Altuglas®



Bureau individuel avec retour

Plateau compact asymétrique 90° P. 80/120 x L. 160 cm
(avec 1 pied de soutien)
+ Retour P. 60 x L. 80 cm
piétements décentrés fixe avec carter
voile de fond métallique structurel



Bureau individuel avec caisson hauteur bureau

Plateau compact asymétrique 90° P. 80/120 x L. 160 cm
piétement centré fixe avec carter
+ Caisson métal hauteur bureau P. 60 cm avec top mélamine

SYNOPTIQUE

Bureaux individuels

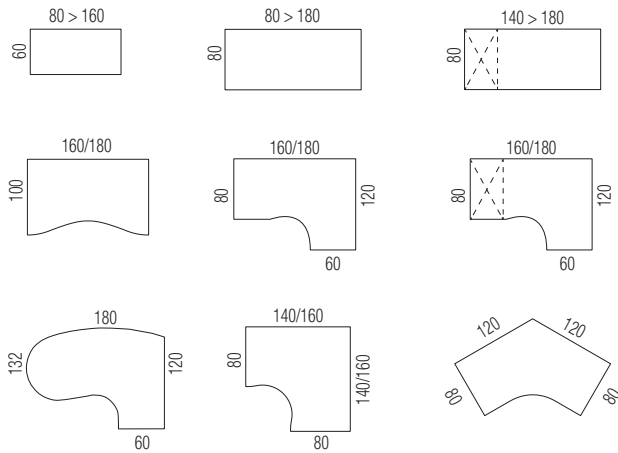

Extensions

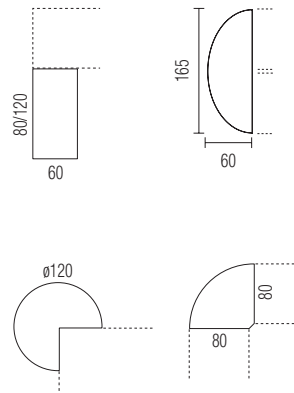

Connectique



2 bureaux individuels avec retour
Piétement décentré fixe avec carter
Voile de fond structurel en métal

2 bureaux compacts asymétriques 90° en vis-à-vis avec retour sur caisson en métal hauteur bureau
Piétement décentré fixe avec carter
Voile de fond structurel en métal

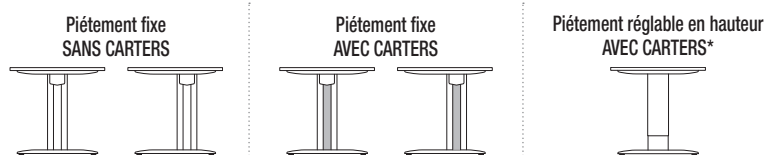

TARIF

Produits / Coloris : **En stock** **Sur délai 6 semaines**Pour une livraison rapide :
Faire le choix d'un produit **ET** d'un coloris en stock

BUREAUX RECTANGULAIRES

PROFONDEUR 60 CM

> Plateaux nus



Pieds centrés - Traverse

L. 80 cm

L. 120 cm



2 315 258

2 315 066

2 315 259

2 315 067

2 315 260

2 315 068

> Plateaux pré-perçés pour obturateurs optionnels



Pieds centrés - Traverse

L. 140 cm

L. 160 cm



2 315 291

2 315 294

2 315 292

2 315 295

2 315 293

2 315 296

PROFONDEUR 80 CM

> Plateaux-pré percés pour obturateurs optionnels en 2 points sauf plateau 80 x 80 cm, en 1 point au centre



Pieds centrés - Traverse

L. 80 cm

L. 120 cm

L. 140 cm

L. 160 cm

L. 180 cm



2 315 015

2 315 016

2 315 017

2 315 018

2 315 019

2 315 020

2 315 021

2 315 022

2 315 023

2 315 024

2 315 055

2 315 056

2 315 057

2 315 058

2 315 059



Pieds décentrés - Traverse

L. 80 cm

L. 120 cm

L. 140 cm

L. 160 cm

L. 180 cm



2 315 025

2 315 026

2 315 027

2 315 028

2 315 029

2 315 030

2 315 031

2 315 032

2 315 033

2 315 034

Pieds décentrés - Voile de fond métallique

L. 80 cm

L. 120 cm

L. 140 cm

L. 160 cm

L. 180 cm



2 315 035

2 315 036

2 315 037

2 315 038

2 315 039

2 315 040

2 315 041

2 315 042

2 315 043

2 315 044

BUREAUX RECTANGULAIRES AVEC CAISSON PORTEUR

PROFONDEUR 80 CM

> Pieds centrés. Caisson porteur métallique 3 tiroirs P. 80 x L. 42 cm assorti à la finition du piétement

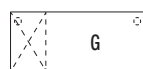

Caisson à gauche

L. 140 cm

L. 160 cm

L. 180 cm



2 315 232

2 315 233

2 315 234

2 315 235

2 315 236

2 315 237

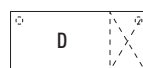

Caisson à droite

L. 140 cm

L. 160 cm

L. 180 cm



2 315 060

2 315 061

2 315 062

2 315 063

2 315 064

2 315 065

BUREAUX COMPACTS
ASYMÉTRIQUES 90°
RETOUR 60 CM



Piétement fixe SANS CARTERS		Piétement fixe AVEC CARTERS		Piétement réglable en hauteur AVEC CARTERS*	
Réf. + décor + fin. 1	Prix HT	Réf. + décor + fin. 1 + fin. 2	Prix HT	Réf. + décor + fin. 1	Prix HT

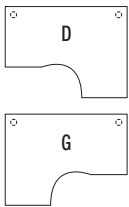

Pieds centrés - Traverse

L. 160 cm gauche

2 315 104

2 315 108

2 315 136

L. 160 cm droite

2 315 105

2 315 109

2 315 137

L. 180 cm gauche

2 315 106

2 315 110

2 315 138

L. 180 cm droite

2 315 107

2 315 111

2 315 139

Pieds décentrés - Traverse

L. 160 cm gauche

2 315 112

2 315 116

L. 160 cm droite

2 315 113

2 315 117

L. 180 cm gauche

2 315 114

2 315 118

L. 180 cm droite

2 315 115

2 315 119

Pieds décentrés - Voile de fond métallique

L. 160 cm gauche

2 315 120

2 315 124

L. 160 cm droite

2 315 121

2 315 125

L. 180 cm gauche

2 315 122

2 315 126

L. 180 cm droite

2 315 123

2 315 127

Réf. + fin 1.

Prix HT

> Pied tube de renfort (Ø 60 mm).

Pied fixe



2 315 070

Pied réglable

2 315 071

BUREAUX COMPACTS ASYMÉTRIQUES 90° RT. 60 CM AVEC CAISSON PORTEUR

Pieds centrés. Caisson porteur métallique 3 tiroirs P. 80 x L. 42 cm assorti à la finition du piétement.

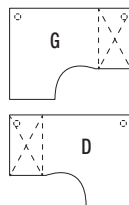

Retour à gauche

L. 160 cm

2 315 140

2 315 144

L. 180 cm

2 315 142

2 315 146

Retour à droite

L. 160 cm

2 315 141

2 315 145

L. 180 cm

2 315 143

2 315 147



Pour une configuration sans caisson métallique hauteur bureau juxtaposé côté retour, positionnez le pied de renfort optionnel.



MÉLAMINE
Plateaux (+ décor)



MÉTAL
Piétements (+ fin 1)
Carters (+ fin 2)

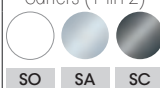

MÉLAMINE
Plateaux (+ décor)



MÉTAL
Piétements (+ fin 1)
Carters (+ fin 2)



MÉTAL
Piétements (+ fin 1)

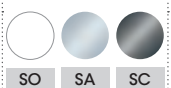

*4 semaines maximum pour les piétements réglables en hauteur coloris SO uniquement.

TARIF

Produits / Coloris : **En stock** **Sur délai 6 semaines**Pour une livraison rapide :
Faire le choix d'un produit **ET** d'un coloris en stock

Piétement fixe SANS CARTERS		Piétement fixe AVEC CARTERS		Piétement réglable en hauteur AVEC CARTERS*	
Réf. + décor + fin. 1	Prix HT	Réf. + décor + fin. 1 + fin. 2	Prix HT	Réf. + décor + fin. 1	Prix HT

BUREAUX VAGUES
SYMÉTRIQUES

PROFONDEUR 100 CM



Pieds centrés - Traverse

L. 160 cm	3	2 315 072	2 315 074	2 315 088
L. 180 cm	3	2 315 275	2 315 276	2 315 277

Pieds décentrés - Traverse

L. 160 cm	3	2 315 076	2 315 078
L. 180 cm	3	2 315 278	2 315 279

Pieds décentrés - Voile de fond métallique

L. 160 cm	3	2 315 080	2 315 082
L. 180 cm	3	2 315 280	2 315 281

BUREAUX COMPACTS 90° CONVIVIAUX L. 180 X RT. 60 CM

Pied de renfort inclus côté retour

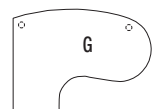

Pieds centrés - Traverse

Retour à gauche	3	2 315 148	2 315 150	2 315 164
Retour à droite	3	2 315 149	2 315 151	2 315 165

Pieds décentrés - Traverse

Retour à gauche	3	2 315 152	2 315 154
Retour à droite	3	2 315 153	2 315 155

Pieds décentrés - Voile de fond métallique

Retour à gauche	3	2 315 156	2 315 158
Retour à droite	3	2 315 157	2 315 159

BUREAUX COMPACTS SYMÉTRIQUES 90° X RT. 80 CM

Pieds centrés - Traverse

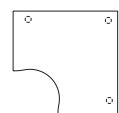

Structure asymétrique (3 pieds centrés)

Retour à gauche				
L. 140 x 140 cm	3	2 315 166	2 315 170	
L. 160 x 160 cm	3	2 315 284	2 315 286	

Retour à droite

L. 140 x 140 cm	3	2 315 167	2 315 171
L. 160 x 160 cm	3	2 315 285	2 315 287

Structure symétrique (2 pieds centrés et 1 pied d'angle 90°)

L. 140 x 140 cm	3	2 315 297	2 315 298
L. 160 x 160 cm	3	2 315 299	2 315 300

BUREAUX COMPACTS SYMÉTRIQUES 120° X RT. 80 CM

Pieds centrés - Traverse



Structure symétrique (2 pieds centrés et 1 pied d'angle 120°)

L. 120 x 120 cm	3	2 315 190	2 315 191
-----------------	---	-----------	-----------

Piétement fixe SANS CARTERS		Piétement fixe AVEC CARTERS		Piétement réglable en hauteur AVEC CARTERS*	
Réf. + décor + fin. 1	Prix HT	Réf. + décor + fin. 1 + fin. 2	Prix HT	Réf. + décor + fin. 1	Prix HT

EXTENSIONS

RETOURS RECTANGULAIRES P. 60 CM

S'adaptent sur les bureaux rectangulaires et les compacts avec retour P. 60 cm.

	Pieds centrés - Retour à gauche					
	L. 80 cm	1	2 315 261		2 315 262	2 315 263
	L. 120 cm	1	2 315 197		2 315 198	2 315 199
	Pieds centrés - Retour à droite					
	L. 80 cm	1	2 315 264		2 315 265	2 315 266
	L. 120 cm	1	2 315 229		2 315 230	2 315 231
Sur caisson porteur métallique fixe						
L. 80 cm	1	2 315 201				
L. 120 cm	1	2 315 200				

PLAN DEMI-LUNE P. 60 CM

S'adaptent sur 2 bureaux P. 80 cm. 1 pied de soutien ø 60 mm fixe ou réglable en hauteur.

	L. 165 x P. 60 cm	2	2 315 193	Pied fixe	Pied réglable
					2 315 195

TABLE DE CONVIVIALITÉ - 3/4 DE ROND

Se positionne à droite ou à gauche des bureaux rectangulaires et compacts asymétriques côté visiteurs. 2 pieds de soutien ø 60 mm fixes ou réglables en hauteur.

	ø 120 cm	2	2 315 303	Pied fixe	Pied réglable
					2 315 304

ANGLE DE LIAISON 90° P. 80 CM

Permet de relier 2 plateaux. Nécessite d'ajouter un pied de renfort à partir de 20 kg de charge

	Angle 90°	2	2 315 069	Réf. + décor	Prix HT

> Pied tube de renfort (ø 60 mm).

Pied fixe	4	2 315 070	
Pied réglable		2 315 071	

1

MÉLAMINE	MÉTAL
Plateaux (+ décor)	Piètements (+ fin 1) Carters (+ fin 2)

2

MÉLAMINE	MÉTAL
Plateaux (+ décor)	Piètements (+ fin 1) Carters (+ fin 2)

3

MÉLAMINE	MÉTAL
Plateaux (+ décor)	Piètements (+ fin 1) Carters (+ fin 2)

4

MÉTAL
Piètements (+ fin 1)

*4 semaines maximum pour les piétements réglables en hauteur coloris SO uniquement.

FORSTYL



Avec son piétement L ou pied panneau, FORSTYL offre des solutions d'agencement fonctionnelles et économiques. Elle permet de répondre aux petits budgets de façon simple et esthétique.



• Sièges ergonomiques, page 266



Fonctionnel & économique



2 TYPES DE PIÉTEMENTS



Piétement panneau
H. 73,5 cm



Piétement L panneau
avec embase métallique
H. 73,5 cm

Exemples de configurations

Bureau individuel avec retour
Piétement panneau

Plateau compact asymétrique 90° retour 60 cm à droite
+ Retour P. 60 x L. 80 cm



Bureau individuel avec table de convivialité
Piétement panneau

Plateau rectangulaire P. 80 x L. 160 cm
+ table de convivialité ø120 cm

SYNOPTIQUE

Bureaux individuels

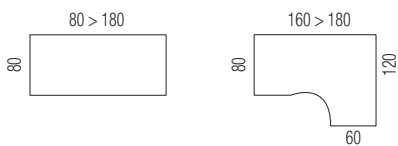

Extensions

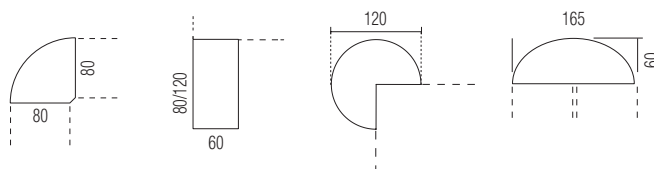

Piètement
PANNEAU

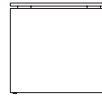

Piètement
L



BUREAUX RECTANGULAIRES P. 80 CM

		Réf. + décor + décor 2	Prix HT	Réf. + décor + décor 2	Prix HT
	L. 80 cm	2 057 300		2 057 255	
	L. 120 cm	2 057 301		2 057 256	
	L. 140 cm	2 057 302		2 057 257	
	L. 160 cm	2 057 303		2 057 258	
	L. 180 cm	2 057 304		2 057 259	

BUREAUX COMPACTS ASYMÉTRIQUES 90° RETOUR 60 CM

Pied tube de renfort ø 60 mm inclus sous le retour.

	L. 160 cm - Retour à gauche	2 057 305		2 057 275	
	L. 160 cm - Retour à droite	2 057 306		2 057 276	
	L. 180 cm - Retour à gauche	2 057 307		2 057 277	
	L. 180 cm - Retour à droite	2 057 308		2 057 278	

RETOURS RECTANGULAIRES P. 60 CM

Se positionnent à gauche ou à droite des bureaux rectangulaires et côté retour des bureaux compacts asymétriques. Représentés sur 2 pieds tube ø 60 mm.

		Réf. + décor + SA	Prix HT
	L. 80 cm	2 057 181	
	L. 120 cm	2 057 182	

ANGLE DE LIAISON 90° P. 80 CM

Permet de relier 2 plateaux P. 80 cm. Nécessite d'ajouter un pied de renfort à partir de 20 kg de charge. Pied tube ø 60 mm.

		Réf.	Prix HT
	Angle 90°	2 057 135 + décor	
	Pied tube de renfort fixe	2 057 185 SA	

Pour bureaux piétements PANNEAU et L

TABLE DE CONVIVIALITÉ

Se positionne à gauche ou à droite des bureaux rectangulaires et des bureaux compacts asymétriques côté visiteurs. Représentés sur 2 pieds tube ø 60 mm

		Réf. + décor + SA	Prix HT
	ø 120	2 057 139	







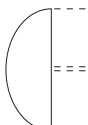









Pour bureaux piétements PANNEAU et L

TABLE DEMI-LUNE P. 60

Repose sur 1 pied tube ø 60 mm. S'adapte en bout de 2 plans P. 80 cm

		Réf. + décor + SA	Prix HT
	P. 60 x 165 cm	2 057 158	

Pour bureaux piétements PANNEAU et L

<p> 1</p> <p>MÉLAMINE Plateaux (+ décor)</p> <p>    </p>	<p>MÉLAMINE Piétements (+ décor 2)</p> <p>     </p>	<p> 2</p> <p>MÉLAMINE Plateaux (+ décor)</p> <p>    </p> <p>MÉTAL Pied tube</p> <p></p>	<p> 3</p> <p>MÉLAMINE Plateaux (+ décor)</p> <p>    </p>
---	--	--	---

OPTIMISER, SÉPARER ET PERSONNALISER SON ESPACE

Si les espaces ouverts permettent la communication entre salariés, il n'en est pas moins indispensable que chaque collaborateur puisse créer son propre espace pour se concentrer et travailler de manière efficace. Pour cela, les panneaux écrans sont essentiels pour créer des espaces de travail intimistes.

Décoratifs ou acoustiques, ils peuvent être aussi accessorisés pour personnaliser et libérer son espace de travail. De plus, les cloisons modulent les zones d'échanges. Avec SOLANGE, structurez l'espace tout en réduisant les nuisances sonores avec un large choix de couleurs et des lignes douces.

Les cloisons peuvent être associées entre elles grâce à un système de liaison pratique et astucieux, et les roulettes permettent de (re)configurer les espaces de travail selon les besoins.

Panneaux écrans

ALTUGLAS® 124

TWINS 126

Panneaux écrans et cloisons

SOLANGE 128

LUCIEN 138

ALTUGLAS®

Les panneaux écrans Altuglas® permettent de créer une séparation entre les collaborateurs tout en conservant un lien visuel grâce à leur légère opacité. Ils sont idéals pour respecter les nouvelles règles sanitaires grâce à leur résistance aux produits de nettoyage antibactériens. Au-delà de ces propriétés, ils sauront apporter une touche contemporaine à l'aménagement de votre espace.

+ Performance et esthétique

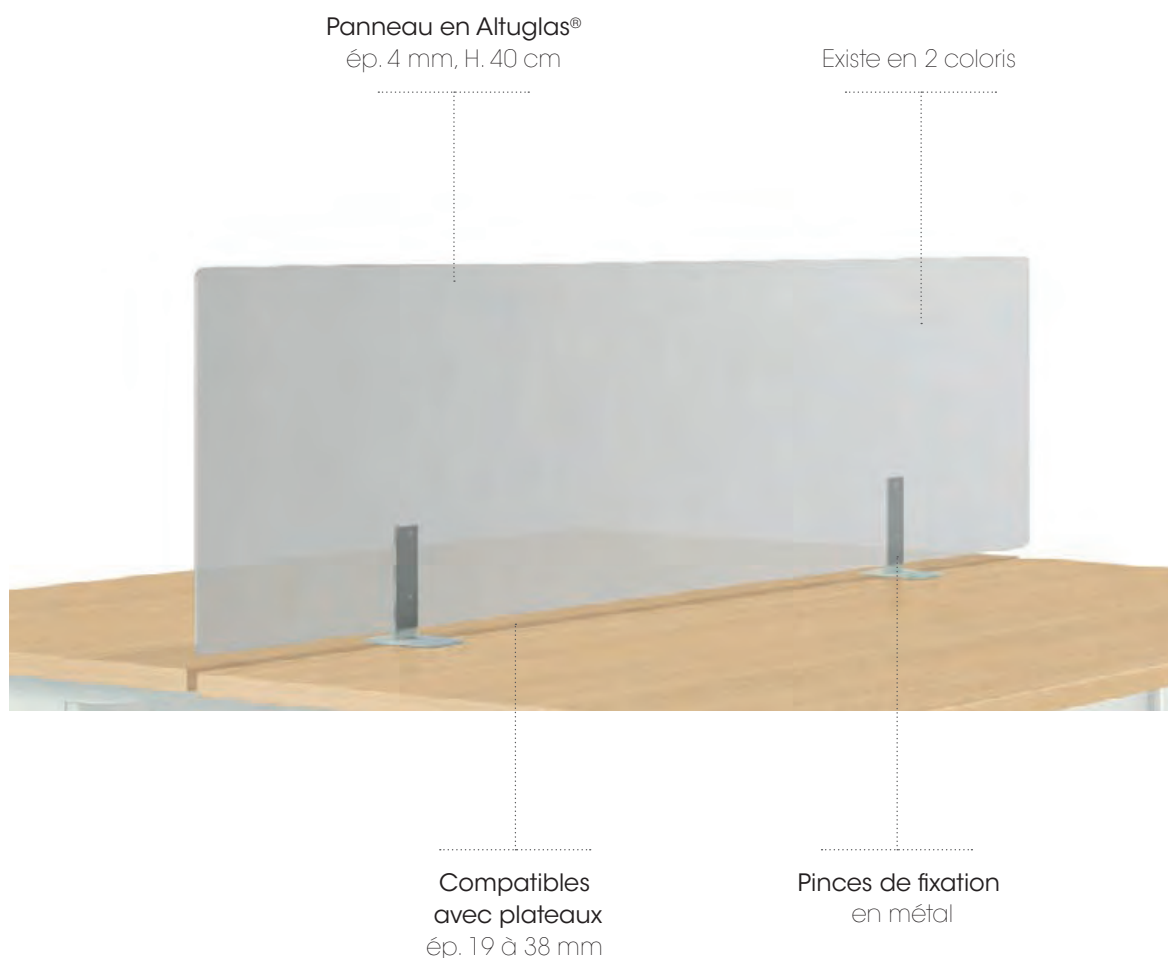

TARIF

Produits / Coloris : **En stock** **Sur délai 5 semaines**



Pour une livraison rapide :
Faire le choix d'un produit **ET** d'un coloris en stock

PANNEAUX ÉCRANS ALTUGLAS®

Réf. + col.

Prix HT

PANNEAUX ÉCRANS DROITS H. 40 CM - FIXES

Se positionnent sur des plans de travail sans caisson porteur. Pour toute configuration avec caisson porteur, nous consulter. Le panneau L. 80 cm peut être utilisé en position latérale.
À compléter par des pinces de fixation vendues séparément.

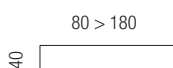

L. 80 cm	6 459 052
L. 120 cm	6 459 001
L. 140 cm	6 459 002
L. 160 cm	6 459 003
L. 180 cm	6 459 004

PANNEAU ÉCRAN COURBE H. 40 CM - MOBILE

Se pose sur des plans de travail grâce au jeu de 2 supports livrés avec le panneau. À positionner en latéral.
Panneau disponible en coloris blanc OA et gris fumé OB avec jeu de 2 supports en gris aluminium SA ou blanc SO (au choix).

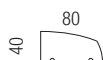

L. 80 cm	1 067 684
----------	-----------

PINCES DE FIXATION

Réf. + fin.

Prix HT

Constituées de tiges plates fixées d'un côté du panneau. Fixation par vis à tête ronde.



Pinces pour postes individuels - fixation frontale

Pour plateau ép. 19-25 mm	6 459 065
Pour plateau ép. 28-38 mm	6 459 055



Pinces pour postes doubles - fixation en vis-à-vis

Pour plateau ép. 19-38 mm	6 459 062
---------------------------	-----------



Pinces pour fixation latérale - fixation en extrémité

Pour plateau ép. 19-25 mm	6 459 066
Pour plateau ép. 28-38 mm	6 459 057

— Panneau écran
■ Pinces de fixation

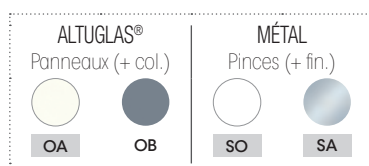

Pinces de fixation
Vendues séparément
À commander obligatoirement

TWINS

+ Idéal pour les petits budgets

Coins arrondis
en partie supérieure

Rail pour accessoires
(en option)

Pincés de fixation
en métal



Existe en mélamine (ép. 19 mm)
OU tissu (ép. 25 mm)
H. 40 cm

Compatibles avec
des plateaux
ép. 19 à 30 mm

COMMENT COMMANDER ?

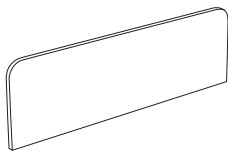

1. Choisissez votre PANNEAU ÉCRAN

+



2. Choisissez les PINCES DE FIXATION selon la configuration

+

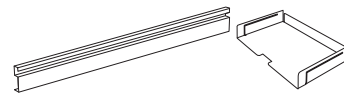

3. Complétez éventuellement par un RAIL et des ACCESSOIRES optionnels.



TARIF

Produits / Coloris : **En stock** **Sur délai 4 semaines**



Pour une livraison rapide :
Faire le choix d'un produit ET d'un coloris en stock

PANNEAUX ÉCRANS

Panneaux frontaux H. 40 cm - À compléter par des pinces de fixation vendues séparément.

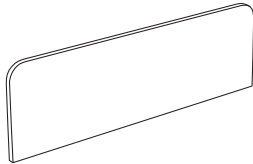

L. 80 cm
L. 100 cm
L. 120 cm
L. 140 cm
L. 160 cm
L. 180 cm
L. 200 cm

	TISSU Cat. A		MÉLAMINE	
	Réf. + tis.	Prix HT	Réf. + décor	Prix HT
L. 80 cm	6 712 007		6 712 001	
L. 100 cm	6 712 008		6 712 002	
L. 120 cm	6 712 009		6 712 003	
L. 140 cm	6 712 010		6 712 004	
L. 160 cm	6 712 011		6 712 005	
L. 180 cm	6 712 012		6 712 006	
L. 200 cm	6 712 019		-	-

PINCES DE FIXATION

Pinces en métal laqué époxy.

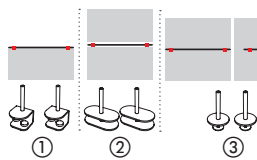

- Postes individuels - fixation frontale
- Postes individuels en vis-à-vis ou postes structure partagée 2 plateaux - fixation double
- Postes structure partagée monoplateau - fixation traversante - 2 options au choix :
 - Choisir un panneau de 40 cm de moins que la longueur du plateau
 - Choisir un panneau de la même longueur que celle du plateau

	Réf. + fin.	Prix HT
① Postes individuels - fixation frontale	6 712 013	
② Postes individuels en vis-à-vis ou postes structure partagée 2 plateaux - fixation double	6 712 014	
③ Postes structure partagée monoplateau - fixation traversante - 2 options au choix :	6 712 015	

OPTIONS

Rails pour accessoires - En métal laqué époxy. Se fixent sur les panneaux écrans TWINS. Gabarit de perçage fourni pour la version mélamine. Fils blancs placés pour la version tissu.

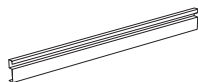

Rail L. 56 cm pour panneau écran L. 80 cm
Rail L. 76 cm pour panneau écran L. 100 cm
Rail L. 96 cm pour panneau écran L. 120 cm
Rail L. 116 cm pour panneau écran L. 140 cm
Rail L. 136 cm pour panneau écran L. 160 cm
Rail L. 156 cm pour panneau écran L. 180/200 cm

Rail L. 56 cm pour panneau écran L. 80 cm	6 459 029	
Rail L. 76 cm pour panneau écran L. 100 cm	6 459 024	
Rail L. 96 cm pour panneau écran L. 120 cm	6 459 025	
Rail L. 116 cm pour panneau écran L. 140 cm	6 459 026	
Rail L. 136 cm pour panneau écran L. 160 cm	6 459 027	
Rail L. 156 cm pour panneau écran L. 180/200 cm	6 459 028	

Accessoires Pueblo - En acier laqué époxy. À fixer sur le rail pour accessoires. Peuvent également se poser sur le bureau (sauf trieur 3 cases).

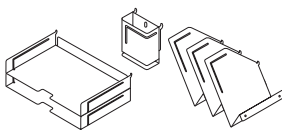

Bac à courrier départ L. 33,5 x P. 22 x H. 5 cm
Bac à courrier suivant L. 33,5 x P. 22 x H. 5,2 cm
Pot à crayons L. 8,4 x P. 3,8 x H. 10 cm
Trieur 3 cases L. 38,5 x P. 22 x H. 23,5 cm

Bac à courrier départ L. 33,5 x P. 22 x H. 5 cm	7 521 001	
Bac à courrier suivant L. 33,5 x P. 22 x H. 5,2 cm	7 521 002	
Pot à crayons L. 8,4 x P. 3,8 x H. 10 cm	7 521 003	
Trieur 3 cases L. 38,5 x P. 22 x H. 23,5 cm	7 521 004	

— Panneau écran
■ Pinces de fixation



Pinces de fixation.
Vendues séparément.
À commander obligatoirement

MÉLAMINE Panneaux (+ décor)	TISSU Panneaux (+ tis.)	MÉTAL Pinces, rails et accessoires* (+ fin.)
<p>Cat. A</p> <p>MG M6 RI R3</p>	<p>Cat. B</p> <p>KG Bondai</p> <p>Cat. D</p> <p>U4 Xtreme CS Blazer</p>	<p>SO SA SG SC</p>

* Rails et accessoires disponibles en stock uniquement en SO et SA, autres coloris sur délai.

SOLANGE

Les panneaux écrans et cloisons SOLANGE permettent de configurer un espace partagé en espaces privatifs propices à la concentration. Grâce à leur haut niveau d'absorption sonore, les panneaux écrans et cloisons acoustiques réduisent de manière importante les nuisances du quotidien, tout en apportant une esthétique harmonieuse.



- Bureaux collaboratifs, page 67
- Sièges ergonomiques, page 266



Astucieuse & acoustique

Environ **50%** des nuisances sonores sont absorbées par les séparations acoustiques SOLANGE

Source :
Laboratoire CEDIA
(Belgique)

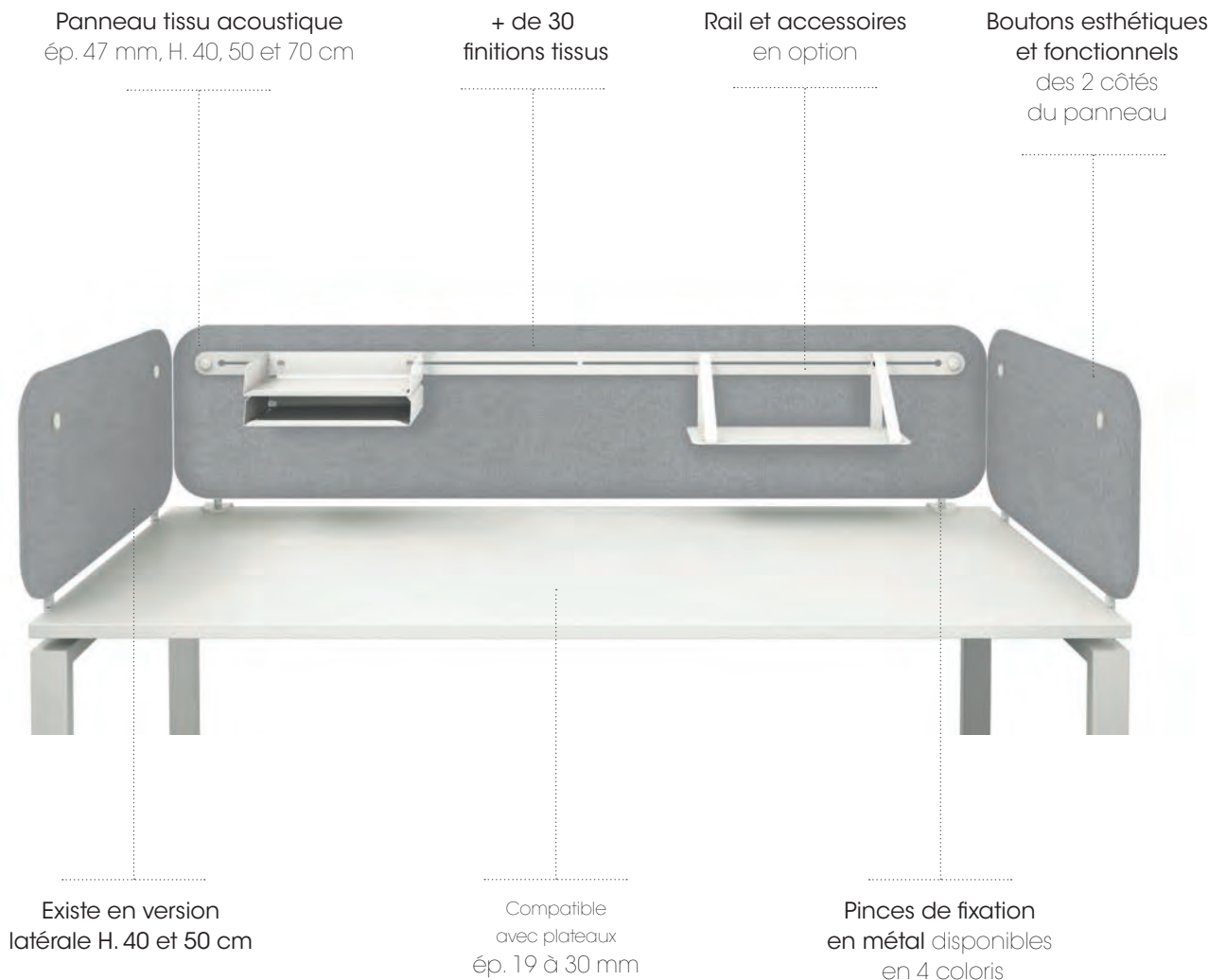



Montage & démontage sans outil



Existe en version
tout tissu ou tissu avec réhausse
translucide en PMMA

Différents modèles de pieds
selon le type de configuration :
cloisons fixes ou mobiles,
seules ou multiples

Existe en version
non acoustique et acoustique
ép. 47 mm

OPTIONS



Kit de liaison
astucieux



Tableau écriture
avec plumier

Exemples de configurations



Panneaux écrans (sur structures partagées CONECT double plateaux L. 160 x P. 165 cm)

3 panneaux frontaux H. 40 x L. 160 cm + pinces fixation double
+ 4 panneaux latéraux H. 40 x L. 80 cm + pinces fixation latérale en intermédiaire
+ Lot 2 kits de liaison
Rails avec accessoires vendus en option



Ensemble 3 cloisons mobiles en ligne

3 cloisons tissu acoustiques H. 160 x L. 80 cm
+ 3 jeux de pieds sur roulettes
+ 2 kits de liaison (lot de 2)

Ensemble 4 cloisons fixes en croix (angles variables)

4 cloisons tissu acoustiques H. 160 x L. 80 cm
+ 4 jeux de pieds fixes
+ 1 kit de liaison (lot de 2)



Panneaux écrans à poser

(sur armoires ARMAND L. 120 x H. 113,5 cm)
2 panneaux tissu acoustiques H. 40 x L. 120 cm
+ 2 supports pour panneau écran à poser
+ 1 kit de liaison unitaire

Panneaux écrans à poser

(sur table ARIAL P. 120 x L. 240 cm)
3 panneaux tissu acoustiques H. 40 x L. 80 cm
+ 3 supports pour panneau écran à poser

Panneaux écrans frontaux

(sur CONECT mono plateaux L. 160 x P. 165 cm)
2 panneaux tissu acoustiques H. 40 x L. 120 cm
+ pinces fixation traversante



Cloison mobile
SOLANGE en tissu
acoustique avec
tableau écriture

SYNOPTIQUE

Panneaux écrans (↓)

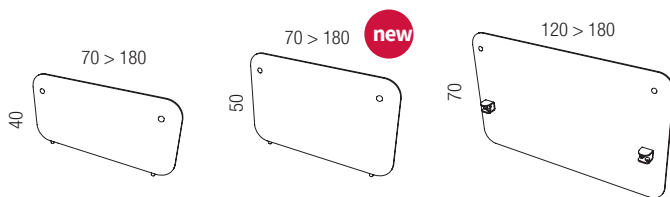

Cloisons (↓)

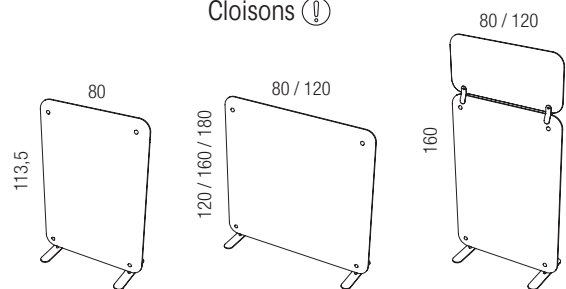

Pinces et pieds livrés avec les boutons ABS. Coloris blanc pour pincés ou pieds SO/SA et gris anthracite pour les pincés ou pieds SC/SG.
Pincés et pieds vendus séparément.

TARIF

Produits / Coloris :

En stock Sur délai 4 semaines panneaux écrans et cloisons / 6 semaines rails et accessoires



Pour une livraison rapide :
Faire le choix d'un produit **ET** d'un coloris en stock

COMMENT COMMANDER ?

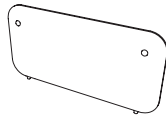

1. Choisissez votre **PANNEAU ÉCRAN***

+



2. Choisissez les **PINCES DE FIXATION** selon la configuration

+

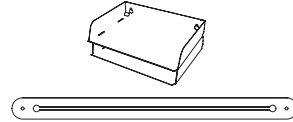

3. Complétez éventuellement par un **RAIL** et des **ACCESSOIRES** optionnels.

*Possibilité d'ajouter un kit de liaison, voir page 134.

PANNEAUX ÉCRANS TISSU ACOUSTIQUES

Réf. + tis.

Tissu Bondai
(Cat. A)

Tissu Xtreme CS
(Cat. B)

Tissu Blazer
(Cat. D)

Prix HT

Panneaux écrans

Structure périphérique aluminium habillée de tissu - Âme en carton alvéolaire ép. 25 mm avec 1 couche de 10 mm de fibre polyester acoustique sur chaque face - Ép. 47 mm - Panneau punaisable.

Frontaux et latéraux H. 40 cm

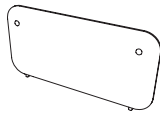

L. 70 cm (uniquement en latéral)	6 459 153	
L. 80 cm*	6 459 130	
L. 100 cm*	6 459 131	
L. 120 cm	6 459 132	
L. 140 cm	6 459 133	
L. 160 cm	6 459 134	
L. 180 cm	6 459 135	

Frontaux et latéraux H. 50 cm

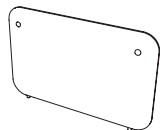

L. 70 cm (uniquement en latéral)	6 459 160	
L. 80 cm*	6 459 161	
L. 100 cm*	6 459 162	
L. 120 cm	6 459 163	
L. 140 cm	6 459 164	
L. 160 cm	6 459 165	
L. 180 cm	6 459 166	

* Les panneaux L. 80 et L. 100 cm peuvent être positionnés également en version latérale pour les bureaux P. 80 et 100 cm. En utilisation latérale, ces panneaux ne peuvent recevoir que des accessoires légers (uniquement tableau magnétique et plumier).

Frontaux H. 70 cm - Se positionnent devant le plateau et servent à la fois de séparation d'espace et de voile de fond.

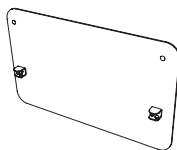

L. 120 cm	6 459 136	
L. 140 cm	6 459 137	
L. 160 cm	6 459 138	
L. 180 cm	6 459 139	

TISSU

Panneaux (+ tis.)

Cat. B

Cat. A



Bondai



U4



Xtreme CS

Cat. D



Blazer

MÉTAL

Pinces et pieds (+ fin.)



SO



SA



SC



SG

MÉTAL

Rail et accessoires (+ fin.)



SO



SA



SC



SG

TARIF

Produits / Coloris :

En stock Sur délai 4 semaines panneaux écrans et cloisons / 6 semaines rails et accessoires



Pour une livraison rapide :

Faire le choix d'un produit ET d'un coloris en stock

Pinces de fixation au plateau

En métal époxy - Pincés livrés avec les boutons ABS des panneaux écrans. Compatibles avec des plateaux ép. 19 à 30 mm.

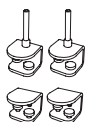
Fixation frontale**Postes individuels - fixation frontale**

Panneaux H. 40 et 50 cm

6 459 140

Panneaux H. 70 cm

6 459 143

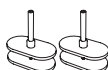
**Postes individuels en vis-à-vis ou postes structure partagée 2 plateaux - fixation double frontale**

Panneaux H. 40 et 50 cm

6 459 144

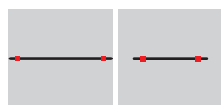
**Postes structure partagée monoplateau - fixation traversante**

2 options au choix :

- Choisir un panneau de 40 cm de moins que la longueur du plateau pour venir fixer une lampe ou un bras support écran à côté du panneau écran

- Choisir un panneau de la même longueur que celle du plateau

Panneaux H. 40 et 50 cm

6 459 145

Fixation latérale

Pensez à ajouter un kit de liaison vendu à l'unité pour une meilleure tenue des panneaux entre eux. (voir ci-dessous)

**Postes individuels et partagés - fixation latérale en extrémité.** À visser dans le chant du plateau

Panneaux H. 40 et 50 cm

6 459 141

**Postes individuels et partagés - fixation latérale en intermédiaire**

Panneaux H. 40 et 50 cm

6 459 142

Jeu de 2 pieds pour panneau écran à poser

Support composé de 2 platines en métal. 1 grande platine ø 28 cm et 1 petite platine ø 7 cm à visser sous le panneau écran. Compatible avec les panneaux écrans H. 40 et 50 cm, toutes longueurs. Possibilité d'ajouter un rail avec des accessoires légers. Coloris Blanc SO, Gris aluminium SA et Noir SG en stock. Coloris Gris anthracite SC sur délai.

new

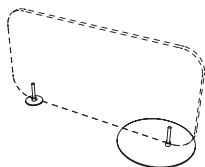

Jeu de 2 pieds pour panneau écran H. 40 et 50 cm

6 459 167

Kit de liaison - Vendu à l'unité

Pour une meilleure tenue des panneaux écrans, nous vous conseillons d'ajouter un kit de liaison entre les panneaux écrans frontaux et latéraux.

Composé de 8 liens élastiques avec accroche métallique - Coloris noir.

Permet de relier 2,3 ou 4 panneaux écrans entre eux, grâce aux boutons ABS vissés.

Kit de liaison - vendu à l'unité
(existe aussi en lot 2 kits de liaison, voir page 137)

6 459 168

— Panneau écran
■ Pincés de fixation **Pincés de fixation.**
Vendues séparément.
À commander obligatoirement

OPTIONS POUR PANNEAUX ÉCRANS

Réf. + fin

Prix HT

Rails

En métal epoxy - Se fixent sur les panneaux écrans grâce aux boutons ABS vissés aux extrémités.

Lorsque le rail est positionné sur un panneau écran en latéral, il est impératif de ne mettre que des accessoires légers (tableau magnétique ou plumier uniquement). Pas de rail pour panneau L. 70 cm.

NE PERMET PAS DE SUPPORTER UN BRAS SUPPORT ÉCRAN



Pour panneaux : L. 80 cm	6 459 146
L. 100 cm	6 459 147
L. 120 cm	6 459 148
L. 140 cm	6 459 149
L. 160 cm	6 459 150
L. 180 cm	6 459 151

Accessoires

En métal epoxy - Se fixent et coulissent sur le rail grâce à des diabolos fournis avec chaque accessoire.

Inclus 4 diabolos (2 blancs et 2 gris anthracite)

Réf. + fin

Prix HT

Tableau magnétique (fourni sans plots magnétiques)

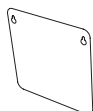

L. 27,5 x H. 27,5 cm x ép. 10/10 mm

6 386 120

Bac à courrier départ et suivant

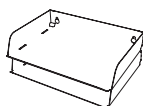

L. 33,5 x H. 6 x P. 25,5 cm

Départ

7 626 014

L. 33,5 x H. 6,5 x P. 25,5 cm

Suivant

7 626 015

Jardinière 3 bacs

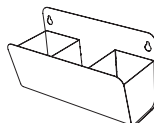

L. 32,7 x H. 18,5 x P. 12,9 cm

7 626 016

Étagère

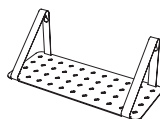

L. 45 x H. 17 x P. 19 cm

7 626 017

Plumier



L. 22,5 x H. 7,5 x P. 12 cm

6 386 121

Cat. A



Bondai

TISSU

Panneaux (+ tis.)
Cat. B



U4



Xtreme CS

Cat. D



Blazer

MÉTAL

Pinces et pieds (+ fin.)



SO



SA



SC



SG

MÉTAL

Rail et accessoires (+ fin.)



SO



SA



SC



SG

TARIF

Produits / Coloris :

En stock

Sur délai 4 semaines panneaux écrans et cloisons / 6 semaines rails et accessoires



Pour une livraison rapide :

Faire le choix d'un produit ET d'un coloris en stock

CLOISONS TISSU

Version non acoustique

> Cloisons tissu

Structure périphérique aluminium habillée de tissu - Conception autoportante sans âme structurelle - Ép. 47 mm. Panneau épinglable.

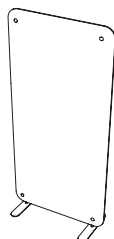

	Réf. + tis.	
H. 120 x L. 80 cm	6 387 105	
H. 120 x L. 120 cm	6 387 106	
H. 160 x L. 80 cm	6 387 107	
H. 160 x L. 120 cm	6 387 108	
H. 180 x L. 80 cm	6 387 109	
H. 180 x L. 120 cm	6 387 110	

Réf. + tis. + fin.

Prix HT

> Cloisons tissu semi-vitrées

Cloison tissu H. 120 cm associée à une paroi PMMA transparente H. 38,5 cm (ép. 6 mm) fixée par des pinces métalliques intégrées.

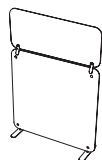

H. 160 x L. 80 cm	6 387 117
H. 160 x L. 120 cm	6 387 118

Réf. + tis.

Prix HT

Version acoustique

> Cloisons tissu acoustique.

Structure périphérique aluminium habillée de tissu - Âme en carton alvéolaire ép. 25 mm avec 1 couche de 10 mm de fibre polyester acoustique sur chaque face - Ép. 47 mm. Panneau punaisable.



H. 120 x L. 80 cm	6 493 315	
H. 120 x L. 120 cm	6 493 316	
H. 113,5 x L. 80 cm*	6 493 323	
H. 160 x L. 80 cm	6 493 317	
H. 160 x L. 120 cm	6 493 318	
H. 180 x L. 80 cm	6 493 319	
H. 180 x L. 120 cm	6 493 320	

* La cloison H. 113,5 cm montée sur pieds fixes permet d'avoir une cloison alignée à la hauteur du panneau écran fixé sur le bureau. À positionner en bout de bureau. Espace de 11 mm entre la cloison et le panneau écran (ne pas les relier entre eux). Nous consulter pour valider la compatibilité avec les gammes de bureaux.

Réf. + tis. + fin.

Prix HT

Cloisons tissu acoustique semi-vitrées

Cloison tissu H. 120 cm associée à une paroi PMMA transparente H. 38,5 cm (ép. 6 mm) fixée par des pinces métalliques intégrées.

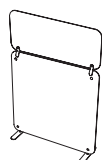

H. 160 x L. 80 cm	6 493 321
H. 160 x L. 120 cm	6 493 322

COMMENT COMMANDER ?

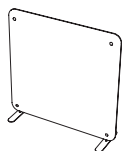

1. Choisissez votre
CLOISON

+

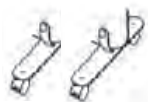

2. Choisissez les **PIEDS**
selon la configuration

+



3. Utilisez éventuellement le **KIT DE LIAISON** pour relier les
cloisons entre elles selon la configuration

Jeu de 2 pieds

En métal finition époxy - Pieds livrés avec les boutons ABS des cloisons.

Cloisons fixes - Configurations cloison seule



Jeu 2 pieds fixes
Composé de 2 pieds stabilisateurs

6 387 114

Cloisons fixes - Configurations cloisons multiples (en ligne ou en angles multiples)

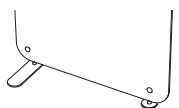

Jeu 2 pieds fixes
Composé d'un pied rond et d'un pied stabilisateur

6 387 113

Cloisons mobiles - Configurations cloison seule ou multiples (uniquement en ligne)

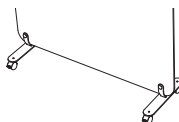

Jeu 2 pieds sur roulettes
4 roulettes noires Ø 65 mm dont 2 avec frein

6 387 115

Kit de liaison

Composé de 8 liens élastiques avec accroche métallique - Coloris noir. Permet de relier 2, 3 ou 4 cloisons entre elles, en ligne ou multidirectionnel grâce aux boutons ABS vissés en haut et en bas des cloisons.



Lot 2 kits de liaison

6 387 116

Il n'est pas possible de relier une cloison tissu et une cloison tissu semi-vitrée. Il n'est pas possible de relier des cloisons de hauteurs différentes.

OPTION POUR CLOISONS

Tableau écritoire

Tableau PMMA blanc L. 70 x H. 58,5 cm avec plumier en métal époxy - Les coloris des pinces sont assortis au plumier. S'adapte sur les cloisons tissu et tissu semi vitrées L. 80 et 120 cm par pinces en métal. Coloris en stock : blanc SO. Autres coloris (SA, SC, SG) sur délai.



Tableau écritoire PMMA blanc avec plumier

6 386 124

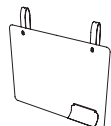

Jeu de pieds Vendus séparément À commander obligatoirement À compléter éventuellement par un kit de liaison pour relier les cloisons entre elles

TISSU				MÉTAL			
Panneaux (+ tis.)				Pieds (+ fin.)			
Cat. A	Cat. B	Cat. B	Cat. D				
Bondai	U4	Xtreme CS	Blazer	SO	SA	SC	SG

LUCIEN

Grâce à ses qualités acoustiques et sa robustesse, LUCIEN est idéal pour créer des espaces individuels permettant de s'isoler et se concentrer. Les séparations se distinguent par une structure en aluminium qui peut accueillir un bras support écran et de nombreux accessoires permettant d'optimiser l'espace de travail. Les cloisons en tissu ou semi-vitrées permettent de configurer des espaces dans un open-space.



- Bureaux collaboratifs, page 67
- Caissons GUSTAVE, page 152
- Sièges ergonomiques, page 266
- Chaises, page 281
- Lampes de bureau, page 326



Robuste & fonctionnel

Rail intégré permettant de fixer des bras supports écrans ou des accessoires PUEBLO

Existe en version tissu acoustique ou Altuglas®

Cadre en profil aluminium, ép. 42 mm H. 40 cm

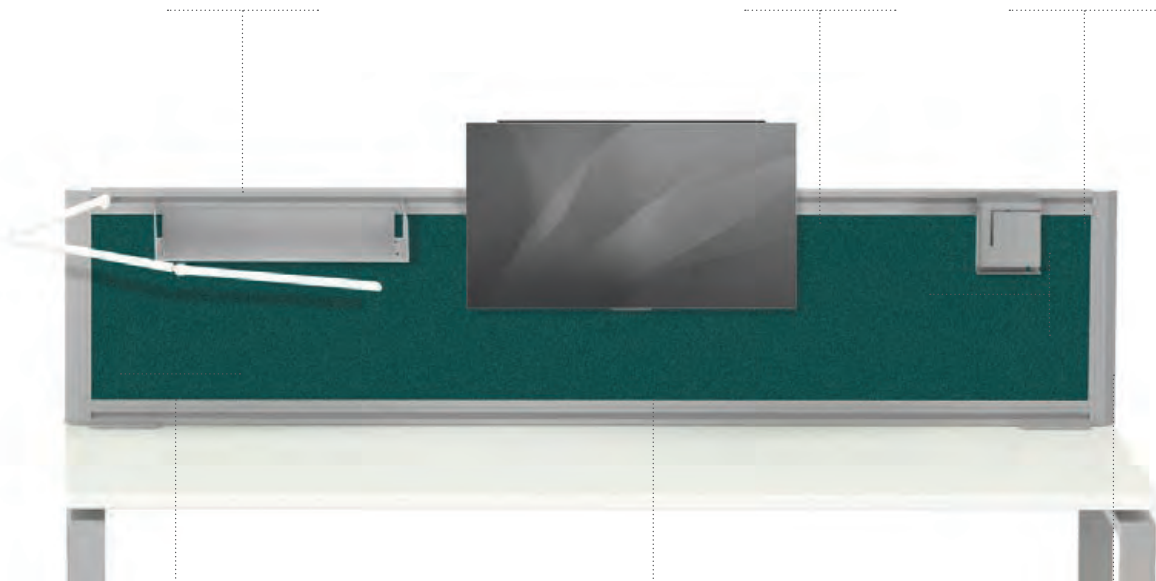

Multiples combinaisons de couleurs (entre cadre et panneau intérieur)

Panneau en tissu composé de matériaux de fibre acoustique

Connecteurs pour solidariser les panneaux entre eux



Structurer l'espace

Panneau composé
de matériaux de fibre
acoustique

2 hauteurs :
H. 160 et H. 200 cm
2 largeurs :
L. 80 et L. 120 cm

Assemblage de 2, 3 ou 4 cloisons
en ligne ou multidirectionnel,
permettant des angles variables
grâce au kit connecteurs

Partie vitrée en verre
transparent securit

Accessoirisation possible
sur la traverse
médiane avec les
accessoires PUEBLO



Existe en version
tout tissu et
2/3 tissu +1/3 verre

Vérins de réglage

Existe en version
fixe ou mobile

Cadre en profil aluminium,
ép. 42 mm

SYNOPTIQUE

Panneaux écrans tissu acoustiques

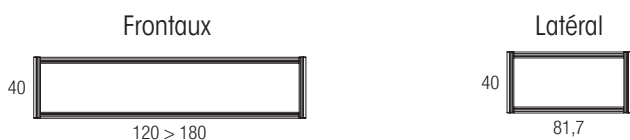

Panneaux écrans Altuglas®

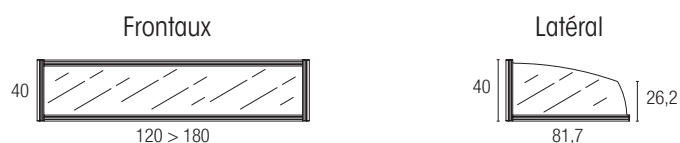

Cloissons

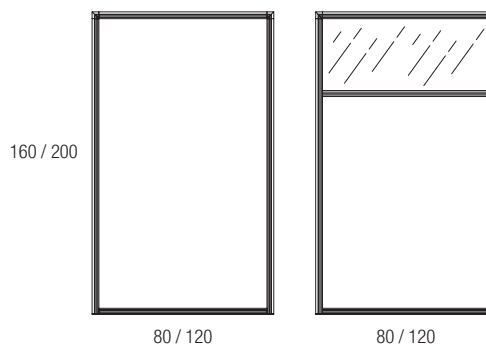

COMMENT COMMANDER ?

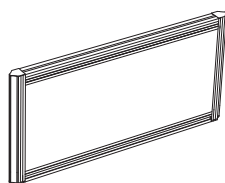

1. Choisissez votre
PANNEAU ÉCRAN

+

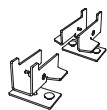

2. Choisissez
les **PINCES DE FIXATION**
selon la configuration

+



3. Ajoutez
un kit **CONNECTEURS**
pour solidariser les panneaux
entre eux

+

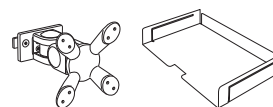

4. Complétez
éventuellement avec des
BRAS SUPPORTS ÉCRANS (voir page
335) ou des **accessoires PUEBLO**
optionnels
(voir page 127)

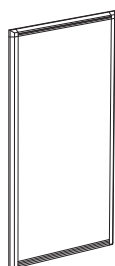

1. Choisissez votre
CLOISON

+

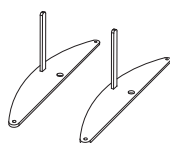

2. Ajoutez
des **PIEDS** optionnels
selon la configuration

+



3. Ajoutez
un kit **CONNECTEURS**
pour relier plusieurs cloisons entre
elles

TARIF

Produits / Coloris : **En stock** **Sur délai 5 semaines**Pour une livraison rapide :
Faire le choix d'un produit **ET** d'un coloris en stock

PANNEAUX ÉCRANS TISSU ACOUSTIQUES ET ALTUGLAS®

Accessoirisation possible sur la traverse supérieure des panneaux frontaux : bras support écran plat fixation rail (voir page 335) et accessoires PUEBLO (voir page 127).

Panneaux frontaux tissu droit



L. 120 cm	6 494 096	
L. 140 cm	6 494 097	
L. 160 cm	6 494 098	
L. 180 cm	6 494 099	

Panneaux frontaux Altuglas® droit

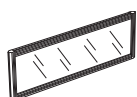

L. 120 cm	6 459 126	
L. 140 cm	6 459 127	
L. 160 cm	6 459 128	
L. 180 cm	6 459 129	

Panneaux latéraux tissu droit ou Altuglas® courbe

Pour configurations de postes fixes sur structure partagée (gamme ARIAL, CONECT et ROBIN). En intermédiaire, le panneau latéral se positionne entre 2 plans de travail à partir d'un panneau frontal.
Pour panneau latéral d'extrémité, fixation dans le chant du plateau.

Panneau latéral droit tissu (Lot de 2)	6 494 100 + tis. + fin.	
Panneau latéral courbe Altuglas® (Lot de 2)	6 459 114 + col. + fin.	

Pincés de fixation

Pincés métalliques. Se fixent sur des plateaux de 25 à 30 mm d'épaisseur.



Pincés simples pour postes individuels (Lot de 2)		
Fixation frontale	6 494 093	
Pincés doubles pour postes individuels en vis-à-vis et postes structure partagée 2 plateaux P. 165 (lot de 2).		
Fixation frontale	6 494 094	
Pincés doubles sur arche pour postes structure partagée 2 plateaux (Lot de 2)		
Structure partagée P. 165 cm (CONNECT uniquement)	6 494 092	
.Structure partagée P. 142 cm (ARIAL / CONECT / ROBIN)	6 494 095	
Pincés doubles pour postes structure partagée monoplateau (Lot de 2)		
Fixation traversante	6 494 105	

Kit connecteurs pour panneaux écrans

À commander pour relier plusieurs panneaux. Connecteurs en ABS gris. Pour panneaux écrans frontaux et latéraux, 1 kit connecteurs permet de relier 2, 3 ou 4 panneaux écrans frontaux et latéraux.

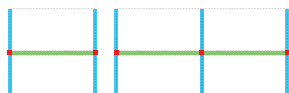

1 kit connecteurs H. 40 cm	6 459 118	
----------------------------	-----------	--

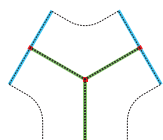

	Plan de travail
	Panneau écran pour poste L. 120 à 180 cm
	Panneau latéral L. 81,7 cm
	Kit connecteurs

**Pincés de fixation**
Vendues séparément. À commander obligatoirement.
À compléter par un kit connecteurs pour relier les panneaux entre eux.

CLOISONS TISSU ACOUSTIQUES

Cloisons tissu acoustiques

Pieds stabilisateurs à commander selon la configuration : voir recommandations ci-dessous

Accessoirisation possible sur la traverse médiane des cloisons mixtes tissu/verre avec les accessoires PUEBLO (voir page 127)



Cloisons tissu

Dimensions	Réf. + tis. + fin.	Prix HT
H. 160 x L. 80 cm	6 493 301	
H. 160 x L. 120 cm	6 493 300	
H. 200 x L. 80 cm	6 493 303	
H. 200 x L. 120 cm	6 493 302	

Cloisons 2/3 tissu 1/3 verre

Dimensions	Réf. + tis. + fin.	Prix HT
H. 160 x L. 80 cm	6 493 305	
H. 160 x L. 120 cm	6 493 304	
H. 200 x L. 80 cm	6 493 307	
H. 200 x L. 120 cm	6 493 306	

OPTIONS POUR CLOISONS ACOUSTIQUES

Pied stabilisateur

Se fixe sous la cloison.

En ligne, 2 pieds sont nécessaires pour 1 cloison départ puis 1 pied chaque 2 cloisons. Si angle de 2 cloisons, formation en T (3 cloisons) ou en croix (4 cloisons), aucun pied stabilisateur n'est nécessaire.

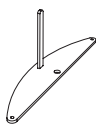

Options	Réf. + fin.	Prix HT
Pied stabilisateur	6 493 194	

Lot de 4 roulettes avec freins

Se fixent sous les pieds stabilisateurs. Ø 65 mm. Pour 2 pieds stabilisateurs. Coloris des roulettes blanc (SO) ou gris aluminium (SA).

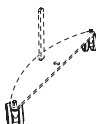

Lot de 4 roulettes	6 493 195	
--------------------	-----------	--

Goulotte d'électrification

Se fixe sur la partie inférieure de la cloison, permet le passage des câbles en toute discrétion.

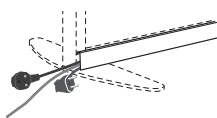

Pour cloisons L. 80 cm	6 493 212	
Pour cloisons L. 120 cm	6 493 213	

Kit connecteurs

Pour relier plusieurs cloisons entre elles. Permet des angles variables.

Prévoir un kit connecteurs entre 2, 3 ou 4 cloisons. Pour les configurations en ligne, prendre un kit connecteurs à chaque cloison supplémentaire.

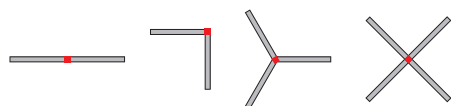

Options	Réf.	Prix HT
Pour cloisons H. 160 cm	6 493 310	
Pour cloisons H. 200 cm	6 493 311	



Pied stabilisateur et kit connecteurs

Vendus séparément

À commander selon le type de configuration

TISSU				ALTUGLAS®		MÉTAL		
Panneaux (+ tis.)				(+ col.)		Cadre, pinces et pieds (+ fin.)		
Cat. A	Cat. B		Cat. D					
Bondai	U4	Xtreme CS	Blazer	OA	OB	SO	SA	SC

ORDONNER ET STRUCTURER L'ESPACE

Les enjeux du rangement sont multiples : optimiser l'espace de travail, stocker ses effets personnels et professionnels, cloisonner et séparer l'espace, sans oublier d'être esthétique. Meubles à cases, armoires, caissons sont autant de solutions qui vous permettent de ranger efficacement vos dossiers ou vos affaires en toute sécurité. Avec JAMES, vous profiterez d'un nouveau rangement astucieux, fonctionnel et tendance. Avec GUSTAVE, EOL propose un caisson tower qui permet à la fois de structurer l'espace et d'offrir un accès immédiat à vos effets personnels. Astucieux et pratiques, les caissons sont le rangement idéal pour une petite solution de rangement de proximité. ARMAND, notre gamme d'armoires esthétiques et soignées, est idéale pour optimiser l'organisation des bureaux et structurer les espaces. Avoir un bureau bien rangé, c'est avoir un esprit libéré.

Rangements de proximité

JAMES 	146
GUSTAVE	152
Caissons métal	156
MELINA 	160
Caissons mélamine éco 	163
Rehausses pour caisson	163

Meubles à cases

CAMILLE	164
---------------	-----

Armoires

ARMAND	168
NAVERT	174
ARIV	178
Armoires démontables et portes battantes	183

Autres rangements

Classeurs dossiers suspendus et crédences	184
Classeurs à tiroirs et meubles à clapets.....	185

Rayonnages

Rayonnages tubulaires	186
Rayonnages polyvalents	188

Vestiaires

Vestiaires spécifiques et bancs	189
Vestiaires industriels	190

JAMES new

Astucieux et très tendance, les rangements JAMES combinent de manière esthétique les matières et les couleurs dans un style contemporain. Accessibles depuis le bureau, ils offrent des rangements ouverts et fermés pour répondre à tous les besoins. Un pied de soutien discret, assorti aux pieds du bureau, apporte un design aérien et élégant. Les rangements JAMES sont compatibles avec les bureaux bench ARIAL, CONECT et ROBIN.



- Bureaux Conect, page 90
- Panneaux écrans Solange, page 128
- Plantes décoratives, page 322
- Lampes de bureau, page 326

La gamme

POUR BENCH P. 165 CM
(Plateaux ép. 25 mm)



Meuble 4 portes mélamine

Top L. 165 cm + 2 casiers 2 portes + pied de soutien



Meuble 2 portes mélamine + 2 cubes métal

Top L. 82,5 cm + 1 casier 2 portes + 2 cubes métal + pied de soutien



Meuble 2 portes mélamine + 2 cubes filaires

Top L. 165 cm + 1 casier 2 portes + 2 cubes filaires + pied de soutien



Meuble 2 portes mélamine + 1 cube métal + 1 cube filaire

Top L. 123,75 cm + 1 casier 2 portes + 1 cube métal + 1 cube filaire + pied de soutien

POUR BENCH P. 142 CM
(Plateaux ép. 25 mm)



Meuble 2 portes mélamine + 1 niche + pied de soutien

Séparateur 4 cases pour niche vendu séparément

MEUBLES POUR BENCH P. 165 CM - 4 MODÈLES

Top mélamine ép. 25 mm

Dimensions hors tout :

L. 165 x H. 73,5 (H. 38 hors pied) x P. 36 cm

Dimensions utiles :

Casier 2 portes mélamine sécurisées L. 2x38 x H. 33,5 x P. 31,5 cm
(avec séparation médiane et ouverture des portes vers l'extérieur)

Cube métal décor perforé L. 41 x H. 35 x P. 35,5 cm

Cube filaire métal avec tablette mélamine L. 41,2 x H. 33,5 x P. 34,8 cm

MEUBLE POUR BENCH P. 142 CM - 1 MODÈLE

Top mélamine ép. 25 mm

Dimensions hors tout :

L. 142 x H. 73,5 (H. 38 cm hors pied) x P. 36 cm

Dimensions utiles :

Niche L. 57 x H. 33,5 x P. 33,5 cm

(possibilité d'ajouter un séparateur métal 4 cases)

2 casiers 1 porte mélamine sécurisée L. 38,5 x H. 33,5 x P. 31,5 cm

(ouverture des portes vers l'extérieur)

PIED DE SOUTIEN (inclus kit de fixation au piètement arche)

2 types de pied de soutien selon la gamme de bureaux :

Pied bois massif incliné (ROBIN) ou pied métal droit 40 x 40 mm (ARIAL, CONECT)

Kits de fixation différents selon les gammes de bureaux.



Choix du pied de soutien en fonction de la
gamme de bureaux ARIAL, CONECT ou ROBIN
Voir page 158



Fonctionnel & déco

MEUBLE POUR BENCH P. 165 CM

Cube métal
décor perforé
(pour documents,
classeurs ...)

Casier 2 portes avec
serrure à clé
et fente courrier
(sac, casque moto...)

Cube filaire
pour un rangement
plus ouvert



Compatibles avec les
bureaux bench P. 165 cm
ARIAL, CONECT et ROBIN
(Plateaux ép. 25 mm)

Les cubes métal
et filaires peuvent être
placés à droite ou
à gauche

4 meubles
avec de multiples
combinaisons de
coloris

Un pied
de soutien
pour un design
aérien

OPTION



Support courrier
à suspendre au dos
de la porte du casier

2 TYPES DE PIEDS DE SOUTIEN



Pied incliné en hêtre massif
avec platine métal
(pour ROBIN)



Pied droit en métal
(pour CONECT et ARIAL)

MEUBLE POUR BENCH P. 142 CM

Casier 1 porte avec serrure à clé
et fente courrier
pour ranger ses effets personnels

Séparateur métal 4 cases
pour niche
(en option)



Compatible avec les
bureaux bench P. 142 cm
ARIAL, CONECT et ROBIN
(Plateaux ép. 25 mm)

Un pied de soutien
pour un design aérien

OPTIONS



Support courrier
à suspendre au dos
de la porte du casier



Séparateur métal 4 cases
Pour meuble P. 142 cm
uniquement



Pied incliné en hêtre massif
avec platine métal
(pour ROBIN)



Pied droit en métal
(pour CONECT et ARIAL)

TARIF

Produits / Coloris : **En stock** **Sur délai 6 semaines**



Pour une livraison rapide :
Faire le choix d'un produit **ET** d'un coloris en stock

MEUBLES POUR BENCH P. 165 CM



Ref.	Prix HT par élément	Prix HT Meuble TOTAL
------	---------------------	----------------------

MEUBLE 4 PORTES MÉLAMINE

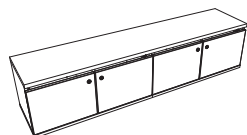

Top L. 165 cm	1	1 206 011 + décor	
+ Casier 2 portes	2	1 206 038 + décor 1 + décor 2	
+ Casier 2 portes	2	1 206 038 + décor 1 + décor 2	

MEUBLE 2 PORTES MÉLAMINE + 2 CUBES MÉTAL

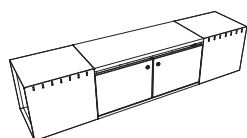

Top L. 82,5 cm	1	1 206 014 + décor	
+ Casier 2 portes	2	1 206 038 + décor 1 + décor 2	
+ Cube métal	3	1 206 015 + fin.	
+ Cube métal	3	1 206 015 + fin.	

MEUBLE 2 PORTES MÉLAMINE + 2 CUBES FILAIRES

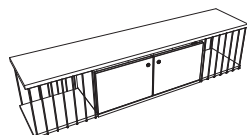

Top L. 165 cm	1	1 206 011 + décor	
+ Casier 2 portes	2	1 206 038 + décor 1 + décor 2	
+ Cube filaire	4	1 206 039 + fin. + décor	
+ Cube filaire	4	1 206 039 + fin. + décor	

MEUBLE 2 PORTES MÉLAMINE + 1 CUBE MÉTAL + 1 CUBE FILAIRE

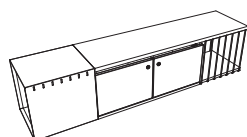

Top L. 123,75 cm	1	1 206 018 + décor	
+ Casier 2 portes	2	1 206 038 + décor 1 + décor 2	
+ Cube métal	3	1 206 015 + fin.	
+ Cube filaire	4	1 206 039 + fin. + décor	



Pied de soutien vendu séparément - à commander obligatoirement
Choix en fonction de la gamme de bureaux.
Voir page 151

<p> 1</p> <p>MÉLAMINE Top (+ décor)</p> <p>MG M6 MA R2 RI R3 RL</p>	<p> 2</p> <p>MÉLAMINE Corps (+ décor 1)</p> <p>MG M6 MA R2 RI R3 RL</p>	<p>MÉLAMINE Portes (+ décor 2)</p> <p>MG M6 MA R2 RI R3 RL</p>
---	---	--

<p> 3</p> <p>MÉTAL Cube métal (+ fin.)</p> <p>SO SA SC SG</p>	<p> 4</p> <p>MÉTAL Cube filaire - fils (+ fin.)</p> <p>SO SA SC SG</p>	<p>MÉLAMINE Cube filaire - socle (+ décor)</p> <p>MG M6 MA R2 RI R3 RL</p>
---	--	--

PIEDS DE SOUTIEN POUR MEUBLE L. 165 CM

**Pied vendu
 séparément**
 À commander
 obligatoirement



> Pied de soutien incliné en hêtre massif

Pour gamme ROBIN (pied bois)



1 206 034 + fin. + MS.



> Pied de soutien droit en métal

Pour gamme ARIAL (pied carré)



1 206 035 + fin.

Pour gamme CONECT (pied rectangulaire)



1 206 036 + fin.

Ref.	Prix HT
------	---------

MEUBLE POUR BENCH P. 142 CM

MEUBLE 2 PORTES MELAMINE + 1 NICHE (INCLUS PIED DE SOUTIEN)

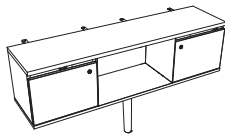

Pour gamme ROBIN (pied bois)



1 206 030 + décor 1 + décor 2 + fin. + MS

Pour gamme ARIAL (pied carré)



1 206 031 + décor 1 + décor 2 + fin.

Pour gamme CONECT (pied rectangulaire)



1 206 032 + décor 1 + décor 2 + fin.

Ref.	Prix HT
------	---------

OPTIONS



> Séparateur métal 4 cases pour meuble L.142 cm (à insérer dans la niche)

L. 57 x H. 33,5 x P. 33,7 cm



1 206 009 + fin.



> Support courrier (pour casier 2 portes L. 142 et L. 165 cm)





L. 24,2 x H. 33 x P. 9,6 cm



1 067 796 + fin.

Ref.	Prix HT
------	---------

 5

MÉLAMINE Top et corps (+ décor 1)	MÉLAMINE Portes (+ décor 2)	MÉTAL/BOIS Pied de soutien ROBIN (+ fin.)	MÉTAL Pied de soutien ARIAL-CONNECT (+ fin.)
 MG M6 MA R2 RI R3 RL	 MG M6 MA R2 RI R3 RL	 SOMS SGMS	 SO SA SC SG

 6

MÉTAL/BOIS
Pied de soutien (+ fin.)



SOMS SGMS

 7

MÉTAL
Pied de soutien (+ fin.)



SO SA SC SG

 8

MÉTAL
Séparateur métal 4 cases (+ fin.)

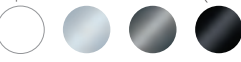

SO SA SC SG

 9

MÉTAL
Support courrier (+ fin.)

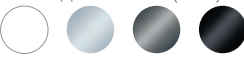

SO SA SC SG

GUSTAVE

Conçu pour optimiser la surface de travail du bureau, GUSTAVE est le rangement de proximité idéal. Les caissons Tower offrent une utilisation quotidienne à la fois pratique et agréable, améliorant l'accessibilité et l'utilité de vos rangements.



- Bureaux collaboratifs, page 67
- Sièges ergonomiques, page 266
- Panneaux écran, page 123



Pratique & multifonctionnel

Gamme complète
d'accessoires

Grande poignée en
aluminium pour une
préhension optimale

Réversible, montage
droite ou gauche



Glissière à fermeture
douce avec amorti fin
de course silencieux

Personnaliser le coloris
de la façade

Kit optionnel
d'électrification

CONFIGURATIONS

**Caisson tower bas**

pour extension de bureau

Corps & façade gris aluminium (MU)
+ Top de finition Chêne clair (R1)**Caisson tower haut**

séparateur d'espace

2x Tower hauteur comptoir H. 113,5 cm
corps et façade Chêne Brunswick (R3)
+ Fileur H. 113,5 cm noir (SG)

SYNOPTIQUE

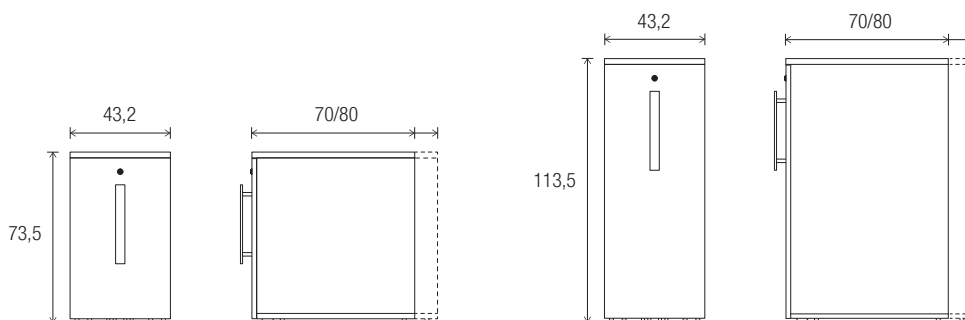

COMMENT COMMANDER ?

Pour les caissons EXTENSION DE BUREAU

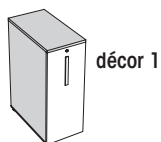
1. Choisissez le décor
du CORPS DE CAISSON : + décor 1

+

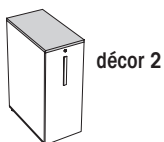
2. Choisissez le décor
du TOP DE FINITION : + décor 2

+

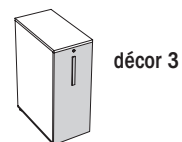
3. Choisissez le décor
de FAÇADE : + décor 3

CAISSON TOWER

Extension de bureau H. 73,5 cm - coloris de corps, top et façade au choix

P. 80 cm

2 302 016 + décor 1 + décor 2 + décor 3

P. 70 cm

2 302 021 + décor 1 + décor 2 + décor 3

Hauteur comptoir 113,5 cm - corps uni et coloris de façade au choix

P. 80 cm

2 302 017 + décor 1 + décor 2

P. 70 cm

2 302 022 + décor 1 + décor 2

OPTIONS

Électrification

Se fixe sur les deux préperçages présents sur la paroi verticale du fond. Un rail en partie haute permet de maintenir les câbles à l'aide de crochets. Une ouverture en partie basse permet le passage du câble à l'extérieur du caisson.

1 prise courant + 2 USB de charge - FR

6 097 056

Rails et accessoires

En métal epoxy. Se fixent sur la paroi intérieure verticale du côté du tiroir.



Rail L. 62 cm - pour caisson P. 80 cm

2 302 009 + fin.

Rail L. 52 cm - pour caisson P. 70 cm

2 302 013 + fin.



Bac à courrier départ - L. 33,5 x H. 6 x P. 25,5 cm

7 626 014 + fin.



Bac à courrier suivant - L. 33,5 x H. 6 x P. 25,5 cm

7 626 015 + fin.



Jardinière 3 bacs

7 626 016 + fin.



Tableau magnétique - Fourni sans boutons

6 386 120 + fin.



Étagère

7 626 017 + fin.



Plumier

6 386 121 + fin.

Fileurs

Comblent et homogénéisent l'espace laissé entre 2 caissons dos à dos.

Fileur pour H. 73,5 cm

2 302 010 + fin.

Fileur pour H. 113,5 cm

2 302 011 + fin.

Accessoires DS* pour tablette mélamine

À fixer par vis à bois sur la longueur de la tablette. Permet la pose de dossiers suspendus. Attention : vérifier la dimension en fonction du format des dossiers suspendus.

















Support DS - 65 cm - pour caisson P. 80 cm

2 302 012 + S0

Support DS - 55 cm - pour caisson P. 70 cm

2 302 014 + S0

* Dossiers suspendus.

MÉLAMINE Corps (+ décor 1)					MÉLAMINE Top (+ décor 2) - Façade (+ décor 3)							MÉTAL Options (+ fin.)			
															
MG	M6	MU	RI	R3	MG	M6	MU	MA	R2	RI	R3	RL	S0	SA	SG

CAISSONS MÉTAL

Les caissons, compléments indispensables au poste de travail, existent en version mobile ou hauteur bureau. Ils offrent un espace de rangement pratique et accessible, à proximité du bureau. Ces caissons se caractérisent par des finitions soignées et une structure robuste.



- Bureaux collaboratifs, page 67
- Panneaux écrans, page 123
- Sièges ergonomiques, page 266



Pratiques & robustes

Ouverture sélective
des tiroirs, serrure à
barillet interchangeable

Plumier intégré
dans le premier
tiroir plat du caisson



Top métal structurel
ou top mélamine

7 décors mélamine
assortis aux plateaux
des bureaux

Roulettes non
apparentes
sur les caissons
mobiles

Façades à
préhension latérale

Tiroirs avec glissières
à billes, extraction
100 % pour les tiroirs à
dossiers suspendus

TARIF

Produits / Coloris : **En stock** **Sur délai 8 semaines****Pour une livraison rapide :**
Faire le choix d'un produit **ET** d'un coloris en stock

CAISSONS MOBILES

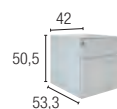
**Caissons top métal**

2 tiroirs dont 1 DS

2 276 168 + fin.

3 tiroirs

2 276 169 + fin.

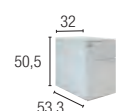
**Caissons faible encombrement top métal**

2 tiroirs dont 1 DS

2 276 172 + fin.

3 tiroirs

2 276 173 + fin.

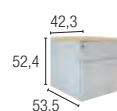
**Caissons top mélamine ép. 19 mm**

2 tiroirs dont 1 DS

2 276 216 + fin. + décor

3 tiroirs

2 276 217 + fin. + décor

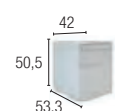
**Caissons avec tirette plumier top métal (SB - SC et SO uniquement)**

2 tiroirs dont 1 DS + tirette plumier

2 276 177 + fin.

3 tiroirs + tirette plumier

2 276 178 + fin.

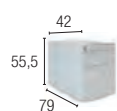
**Caissons grande profondeur top métal (SB - SC et SO uniquement)**

2 tiroirs + tirette plumier

2 276 170 + fin.

3 tiroirs + tirette plumier

2 276 171 + fin.

**Caissons grande profondeur P. 80 cm top mélamine ép. 25 mm (SB - SC et SO uniquement)**

2 tiroirs + tirette plumier

2 276 218 + fin. + décor

3 tiroirs + tirette plumier

2 276 219 + fin. + décor

CAISSONS HAUTEUR BUREAU

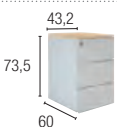
**Caissons P. 60 cm avec top mélamine - utiles en configuration caisson juxtaposé. Plateau ép. 25 mm***

3 tiroirs dont 1 pour DS

2 276 210 + fin. + décor

4 tiroirs plats

2 276 211 + fin. + décor

**Caissons P. 80 cm sans top - utiles en configuration caisson porteur ou pour y positionner une box fermée**

3 tiroirs dont 1 pour DS

2 276 167 + fin.

4 tiroirs plats

2 276 165 + fin.

**Caissons P. 80 cm avec top mélamine - utiles en configuration caisson juxtaposé ou pour y positionner une box ouverte. Plateau ép. 25 mm***

3 tiroirs dont 1 pour DS

2 276 213 + fin. + décor

4 tiroirs plats

2 276 214 + fin. + décor

* Existe en version ép. 19 mm - nous consulter

MÉTAL Caisson (+ fin.)



SO



SB



SC



SG



MG



M6



MA



R2



RI



R3



RL

MÉLAMINE Top (+ décor)

OPTIONS

① Coussin d'assise
Fixation par bandes aimantées
(pour caisson mobile top métal uniquement)



② Lot de 8 entretoises
pour rehausser de 20 ou 40 mm



new

③ Poubelle magnétique
Bac à déchets 9L - Fixation magnétique
(en blanc uniquement)



new



④ Lot de 3 séparateurs obliques
pour poser des documents
en biais dans un tiroir plat





new

⑤ Lot de 3 séparateurs verticaux
pour créer des compartiments
dans les tiroirs plats

OPTIONS

OPTIONS	Réf.	Prix HT
① Coussin d'assise tissu	2 276 203 + tis.	
② Lot de 8 entretoises	2 276 070	
③ Poubelle magnétique 	7 531 001 OG	
④ Lot de 3 séparateurs obliques 	2 276 175	
⑤ Lot de 3 Séparateurs verticaux 	2 276 174	

TISSU Coussin d'assise (+ tis.)			
Cat. A  Bondai	Cat. B  U4	+10€ Xtreme CS	+20€ Ginkgo - Blazer

 Pour des raisons esthétiques, il est déconseillé d'associer les caissons métal avec notre autre gamme de caissons en métal.

MELINA



Rangements de proximité indispensables, les caissons en mélamine MELINA se distinguent par des finitions de qualité, de multiples possibilités de configurations et choix de coloris. Les extensions et les retours sur caisson permettent d'augmenter considérablement la capacité de rangement et la place disponible sur le bureau. En version mobile, MELINA s'intègre facilement à vos espaces, petits ou grands.



- Cloisons SOLANGE, page 128
- Sièges ergonomique, page 272
- Lampes OL05, page 326



Qualité & proximité



Tiroir à glissière à billes
Système doux et silencieux

Tiroir double paroi
haute résistance et glissières invisibles

Le retour et l'extension
se positionnent à gauche ou à droite du plateau

Tiroir DS avec extraction totale accessible sur toute la profondeur (poids max 45 kg)

AUTRES CARACTÉRISTIQUES

- ✓ Ouverture sélective des tiroirs
- ✓ Roulettes ø 50 mm ou vérins de réglage

- ✓ Tiroir DS anti-basculement à extraction 100%
- ✓ Plumier intégré
- ✓ Chant ABS 2 mm

ZOOMS



Fermeture soft-closing
silencieuse et agréable



Poignée en aluminium



Coussin d'assise avec fixation velcro pour caisson standard et faible encombrement.
Ep. 25 mm



Séparateur oblique en métal



Séparateur vertical en métal

TARIF

Produits / Coloris : **En stock****Livraison rapide garantie**
sur l'ensemble de la gamme

CAISSONS MOBILES

Standard

L. 42 x P. 55,5 x H. 58,7 cm

3 tiroirs
2 tiroirs dont 1 DS

Réf + décor

Prix HT

2 733 001

2 733 002

Faible encombrement

L. 32 x P. 55,5 x H. 49,5 cm



1 tiroir

2 733 003

RETOURS SUR CAISSON HAUTEUR BUREAU P. 60 CM

H. 73,5 cm - 3 tiroirs dont 1DS

Ref. + décor 1 + décor 2

Prix HT

Top ép. 25 mmL. 43,2 cm
L. 80 cm
L. 120 cm

2 733 030

2 733 032

2 733 034

Top ép. 19 mmL. 43,2 cm
L. 80 cm
L. 120 cm

2 733 031

2 733 033

2 733 035

EXTENSIONS SUR CAISSON HAUTEUR BUREAU P. 80 CM

H. 73,5 cm - 3 tiroirs dont 1DS

Ref. + décor 1 + décor 2

Prix HT

Top ép. 25 mm

L. 43,2 cm

2 733 036

Top ép. 19 mm

L. 43,2 cm

2 733 037

OPTIONS

Réf.

Prix HT

Coussins d'assises

P. 55,5 cm - fixation velcro



Pour caisson mobile standard L. 42 cm

2 301 069 + tis

Séparateur oblique

En métal noir - permet de poser des documents en biais dans un tiroir plat

Lot de 3

2 733 017

Séparateur vertical

En métal noir - permet de créer des compartiments dans les tiroirs

Lot de 3

2 733 016

1

MÉLAMINE (+ décor)

MG MA R2 RI R3 RL M9

2

MÉLAMINE Caisson (+ décor 1)

MG MA R2 RI R3

MÉLAMINE Top (+ décor 2)

MG MA R2 RI R3

3

MÉLAMINE Caisson (+ décor 1)

MG R2 RI R3

MÉLAMINE Top (+ décor 2)

MG RI

4

TISSU Coussin d'assise (+ tis.)

Cat. A* U4 Cat. B* Cat. C-D*

* Sur délai 4-6 semaines

CAISSONS MELAMINE ECO



Caissons mobiles
Top ép. 19 mm
L. 42 x H. 59,1 x P. 56 cm



2 tiroirs
dont 1 pour DS

3 tiroirs

Caissons hauteur bureau
Top épaisseur 25 mm
L. 43,2 x H. 73,5 cm



3 tiroirs - P. 60 cm
dont 1 pour DS

3 tiroirs - P. 80 cm
dont 1 pour DS

CARACTÉRISTIQUES

- ✓ Ouverture sélective des tiroirs
- ✓ Roulettes ø 40 mm ou vérins de réglages
- ✓ Tiroir DS anti-basculement
- ✓ Plumier intégré

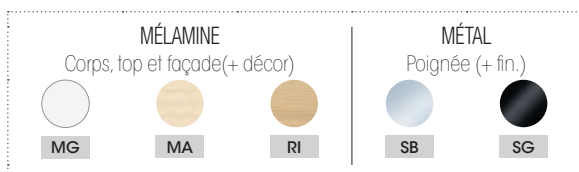

Produits / Coloris : **En stock**



Livraison rapide garantie
sur l'ensemble de la gamme

CAISSONS MOBILES

2 tiroirs dont 1 DS
3 tiroirs

Réf. + décor + fin.	Prix HT
2 301 080	
2 301 081	

CAISSONS HAUTEUR BUREAU

P. 60 cm - 3 tiroirs dont 1 DS
P. 80 cm - 3 tiroirs dont 1 DS

2 301 082	
2 301 083	

OPTIONS

Coussin d'assise tissu - Fixation Velcro
Kit de 8 entretoises

Réf.	Prix HT
2 301 069 + tis.	
2 276 071	

REHAUSSES POUR CAISSON



Réhausse fermée en mélamine
pour caissons P. 80 cm
P. 80 x L. 43,2 x H. 40 cm



Réhausse ouverte en métal
pour caissons P. 80 cm
P. 80 x L. 43,2 x H. 40 cm

Produits / Coloris : **En stock** **Sur délai 5 semaines**

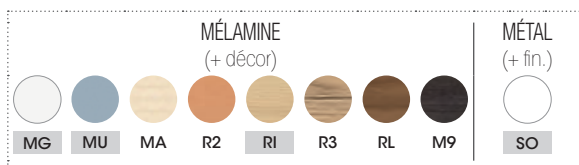

Pour une livraison rapide :
Faire le choix d'un produit ET d'un coloris en stock

REHAUSSES

Fermée en mélamine
Ouverte en métal

Réf.	Prix HT
2 423 478 + décor	
2 423 479 + fin.	

CAMILLE

CAMILLE est un meuble à cases idéal pour les besoins de rangement individuel. Grâce à ses systèmes de fermeture à clé ou à code, CAMILLE est spécialement conçu pour stocker les effets personnels et professionnels en toute sécurité. Avec de nombreuses finitions, différents formats de meubles, de portes et de fermetures, CAMILLE est ultra-personnalisable et s'adapte à tous les styles et configurations.



- Siège ELIOTT, page 268
- Panneau écran SOLANGE, page 128



Sécurisé & personnalisable

Porte simple adaptée
aux casques de moto

Porte double adaptée au
format de valises cabine



Portes mélamine
ou portes métal
(décor pois)

new

Corps mélamine
(ép. 19 mm)
Structure livrée
montée

Perforations au dos
pour une meilleure
ventilation

Amortisseurs de
portes pour une
fermeture douce
et silencieuse

new
Porte double pour
un volume de
rangement plus
grand (type valise
cabine ou sac
de sport)

OPTIONS



4 pieds carrés ABS
H. 5 cm



new

Piètement métal
H. 20 cm



new

Support courrier
métal avec étiquette
(à suspendre au dos de la
porte avec fente courrier)



new

Serrure à clef



Serrure à code

EXEMPLES DE CONFIGURATIONS



- Structure mélamine 9 cases
 + 3 portes doubles mélamine avec fente courrier - serrure à clé
 + 3 portes simples mélamine avec fente courrier - serrure à clé
 + 6 supports courrier (option)
 + socle 4 pieds métal (option)



- Structure mélamine 12 cases
 + 6 portes simples métal avec fente courrier
 + 6 portes simples métal sans fente courrier
 + 4 pieds carrés en ABS (option)



- Structure mélamine 12 cases
 + 4 portes doubles mélamine sans fente courrier
 + 4 portes simples mélamines avec fente courrier
 + 4 supports courrier sur portes simples (option)



- Structure mélamine 4 cases
 + 2 portes simples mélamine avec fente courrier - serrure à code
 + 1 porte double mélamine sans fente courrier - serrure à code



- Structure mélamine 6 cases
 + 2 portes doubles métal avec fente courrier
 + 2 portes simples métal avec fente courrier
 + socle 4 pieds métal (option)



COMMENT COMMANDER ?

1. Choisissez la **STRUCTURE**

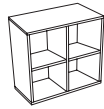

2. Choisissez les **PORTES**



3. Choisissez les **OPTIONS**



STRUCTURE MÉLAMINE

A compléter avec les portes

Meuble 4 cases - L. 80,7 x H. 75,5 cm

Meuble 6 cases - L. 80,7 x H. 112,3 cm

Meuble 9 cases - L. 120 x H. 112,3 cm

Meuble 12 cases - L. 120 x H. 149,1 cm



Réf. + décor	Prix HT
1 067 784	
1 067 785	
1 067 801	
1 067 802	

PORTES MÉLAMINE

Porte simple (pour 1 case) - L.37,4 x H. 34,9 x P. 39 cm

Sans fente courrier - l'unité

Avec fente courrier - l'unité

Porte double (pour 2 cases) - L.37,4 x H. 71,5 x P. 39 cm

Sans fente courrier - l'unité

Avec fente courrier - l'unité



Avec serrure à code		Avec serrure à clé	
Réf. + décor	Prix HT	Réf. + décor	Prix HT
1 067 792		1 067 788	
1 067 793		1 067 789	
1 067 794		1 067 790	
1 067 795		1 067 791	

PORTES MÉTAL - DÉCOR POIS

Porte simple (pour 1 case) - L.37,4 x H. 34,9 x P. 39 cm

Sans fente courrier - l'unité

Avec fente courrier - l'unité

Porte double (pour 2 cases) - L.37,4 x H. 71,5 x P. 39 cm

Sans fente courrier - l'unité

Avec fente courrier - l'unité



Avec serrure à code	
Réf. + fin.	Prix HT
1 067 757	
1 067 758	
1 067 786	
1 067 787	

OPTIONS

Support courrier avec étiquette pour portes avec fente courrier

L. 24,2 x H. 32,4 x P. 7,2 cm - Fourni sans étiquette



Lot de 4 pieds carré ABS

H. 5 cm - gris aluminium

Socle 4 pieds métal avec vérins - H.20 cm

Pour meuble 9 et 12 cases - H. 20 cm

Pour meuble 4 et 6 cases - H. 20 cm



Clé pass

Pour serrure à code

Réf.	Prix HT
1 067 796 + fin.	
1 067 752 01	
1 067 797 + fin.	
1 067 798 + fin.	
1 067 799	

1 MÉLAMINE Corps (+ décor)

2 MÉLAMINE Portes (+ décor)

3 MÉTAL Portes (+ fin.)

4 MÉTAL Portes (+ fin.)

5 MÉTAL Socle pieds et support courrier (+ fin.)

ARMAND

ARMAND est une gamme de rangements en mélamine pratiques, à l'esthétique soignée qui permet d'optimiser l'organisation des bureaux et structurer les espaces de travail. Avec ses nombreuses finitions et sa large palette de coloris, ARMAND est ultra-personnalisable pour répondre à toutes les demandes des utilisateurs ainsi qu'à leurs besoins d'aménagement.



- Bureaux CONECT, page 90
- Tables ELOÏSE, page 242
- Sièges ATTITUD, page 263
- Chaise haute ROSALIE, page 312



Fonctionnel & varié



Poignée métal à
préhension latérale (portes
coulissantes)

Nombreuses
combinaisons &
configurations /
dimensions

Tablettes métal pour DS
(optionnel)

Réglage des vérins
par l'intérieur du meuble

ATOUS



Rail pour portes
coulissantes



Charnières
silencieuses
auto-freînées



Poignées
en aluminium

EXEMPLES DE CONFIGURATIONS

Armoires pour classement

2 armoires portes battantes H. 202,1 cm x L. 100 cm
Corps & portes RI Chêne clair

1 armoire portes coulissantes H. 133,5 x L. 100 cm
Corps RI Chêne clair & portes MG Blanc

**Armoires, bibliothèques & penderie**

Bibliothèque semi ouverte portes verre H.202,1 cm L.80 cm
Corps MG Blanc & portes verre GS Blanc

Armoires penderie H.202,1 cm x L.80 cm
Corps MG Blanc & portes RL Noyer ambré

Armoires bibliothèque ouverte H.202,1 cm x L.80 cm
Corps MG Blanc

**Meuble comptoir
séparation d'espace**

2 Meubles comptoir - séparation H.156 cm
Corps MG Blanc & portes R3 Chêne Brunswick

Rangement porteur hauteur bureau CONNECT - voir P.101



SYNOPTIQUE

Armoire portes battantes

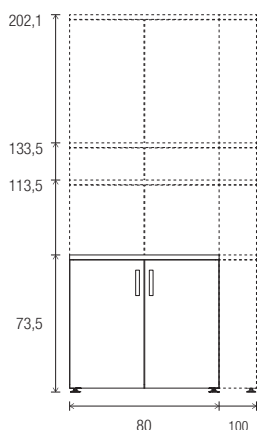

Armoire portes coulissantes

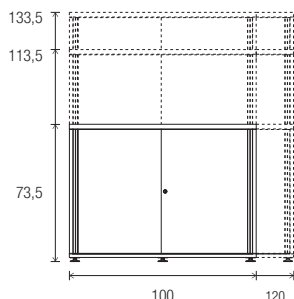

Meuble comptoir - séparateur

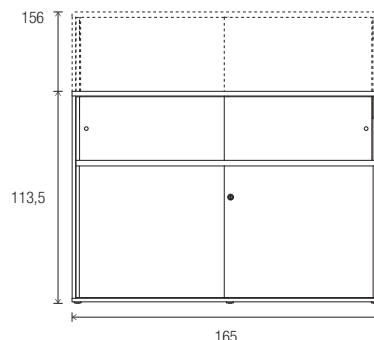

Bibliothèque sans portes

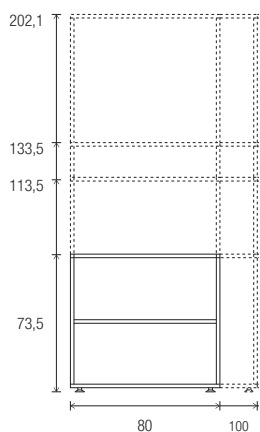

Bibliothèque avec 2 portes battantes

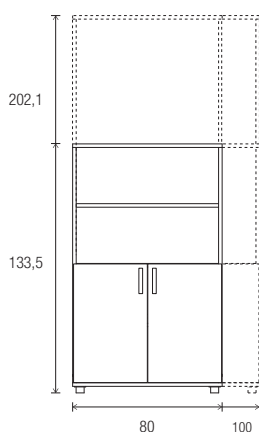

Armoires 4 portes battantes

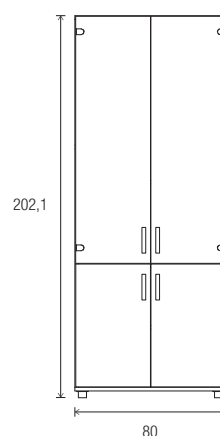

Classeur à tiroirs

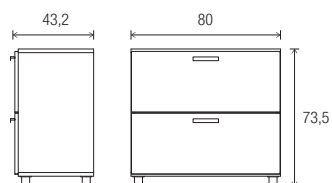

Meuble réfrigérateur

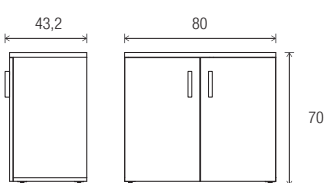

Meuble bas

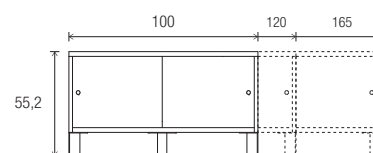

COMMENT COMMANDER ?

Pour commander, ajoutez à la référence produit :

Pour les ARMOIRES PORTES BOIS et VERRE

Pour les ARMOIRES PORTES BOIS

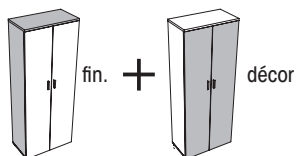

1. le code finition du CORPS : + fin.
2. le code décor des PORTES : + décor

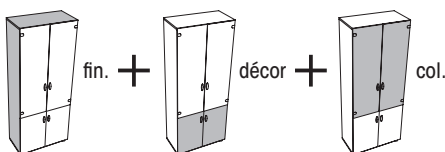

1. le code finition du CORPS : + fin.
2. le code décor des PORTES BOIS : + décor
3. le code couleur des PORTES VERRE : + col.







Pour les EXTENSIONS DE BUREAU



1. le code finition du CORPS : + fin.
2. le code décor des PORTES et TOP : + décor

TARIF

Produits / Coloris : **En stock** **Sur délai 4 semaines**Pour une livraison rapide :
Faire le choix d'un produit **ET** d'un coloris en stock

	Réf.	Prix HT	Réf.	Prix HT
ARMOIRES PORTES BATTANTES				
	L. 80 cm		L. 100 cm	
	H. 73,5 cm - 1 tablette - 2 HC* 2 portes mélamine 2 portes verre	2 424 001 + fin. + décor 2 424 002 + fin. + col.	2 424 030 + fin. + décor -	-
	H. 113,5 cm - 2 tablettes - 2 HC* 2 portes mélamine	2 424 005 + fin. + décor	2 424 032 + fin. + décor	
	H. 133,5 cm - 3 tablettes - 3 HC* 2 portes mélamine 2 portes verre	2 424 006 + fin. + décor 2 424 007 + fin. + col.	2 424 033 + fin. + décor	
	H. 202,1 cm - 4 tablettes - 5 HC* 2 portes mélamine 4 portes mélamine 1/3 portes mélamine - 2/3 portes verre 4 portes verre	2 424 008 + fin. + décor 2 424 009 + fin. + décor 2 424 019 + fin. + décor + col. 2 424 010 + fin. + col.	2 424 034 + fin. + décor - - -	- - -
ARMOIRES PORTES COULISSANTES				
	L. 100 cm		L. 120 cm	
	H. 73,5 cm - 1 tablette - 1 HC* 2 portes coulissantes mélamine	2 425 080 + fin. + décor	2 425 090 + fin. + décor	
	H. 113,5 cm - 2 tablettes - 2 HC* 2 portes coulissantes mélamine	2 425 082 + fin. + décor	2 425 092 + fin. + décor	
	H. 133,5 cm - 3 tablettes - 2 HC* 2 portes coulissantes mélamine	2 425 083 + fin. + décor	2 425 093 + fin. + décor	
BIBLIOTHÈQUES				
	L. 80 cm		L. 100 cm	
	H. 73,5 cm - 1 tablette - 2 HC* Sans portes + top de finition au choix	2 424 011 + fin. + décor	2 424 035 + fin. + décor	
	H. 113,5 cm - 2 tablettes - 2 HC* Sans portes	2 424 012 + fin.	2 424 036 + fin.	
	H. 133,5 cm - 3 tablettes - 3 HC* Sans portes 1/2 portes mélamine - 1/2 sans portes 1/2 portes verre - 1/2 sans portes	2 424 013 + fin. 2 424 014 + fin. + décor 2 424 015 + fin. + col.	2 424 037 + fin. 2 424 038 + fin. + décor	
	H. 202,1 cm - 4 tablettes - 5 HC* Sans portes 1/3 portes mélamine - 2/3 sans portes 1/3 portes verre - 2/3 sans portes	2 424 016 + fin. 2 424 017 + fin. + décor 2 424 018 + fin. + col.	2 424 039 + fin. 2 424 040 + fin. + décor - -	
PENDERIE				
	L. 80 cm			
	H. 202,1 cm - 1 tablette porte-cintres et séparation médiane 2/3 / 1/3 2 portes mélamine	2 424 020 + fin. + décor		
ARMOIRES EXTENSION DE BUREAUX				
	L. 80 cm		L. 100 cm	
	H. 73,5 cm - 1 tablette - 2 HC* 2 portes mélamine + top de finition assorti aux portes 2 portes verre + top de finition au choix	2 424 003 + fin. + décor 2 424 004 + fin. + décor + col.	2 424 031 + fin. + décor -	-
	H. 73,5 cm - 1 tablette - 2 HC* Sans portes + top de finition au choix	2 424 011 + fin. + décor	2 424 035 + fin. + décor	
	H. 73,5 cm - 2 HC* 2 tiroirs pour DS + top de finition assorti aux portes	2 424 022 + fin. + décor	-	-
	L. 100 cm		L. 120 cm	
	H. 73,5 cm - 1 tablette - 1 HC* 2 portes coulissantes mélamine + top de finition assorti aux portes	2 425 081 + fin. + décor	2 425 091 + fin. + décor	

* Hauteur classeurs.

MEUBLES COMPTOIR - SÉPARATEUR

Réf.	Prix HT	Réf.	Prix HT
L. 165 cm			



H. 113,5 cm - 2 tablettes - 2 HC*

Module portes mélamine H. 71 cm + Module portes Altuglas® H.42,5 cm

2 425 001 + fin. + décor + col.

H. 156 cm - 3 tablettes - 3 HC*

Module portes mélamine H. 113,5 cm + Module portes Altuglas® H.42,5 cm

2 425 002 + fin. + décor + col.

MEUBLES BAS



H. 55,2 cm - 2 portes Altuglas® sur pieds - 1 HC*

L. 100 cm

2 425 084 + fin. + col.

L. 120 cm

2 425 094 + fin. + col.

L. 165 cm

2 425 003 + fin. + col.

MEUBLE RÉFRIGÉRATEUR

L. 80 cm



H. 70 cm - capacité 25 L - A+

2 portes mélamine

2 424 023 + fin. + décor

CLASSEUR À TIROIRS

L. 80 cm



H. 73,5 cm - 2 HC*

2 tiroirs pour DS

2 424 021 + fin. + décor

OPTIONS

L. 80 cm

L. 100 cm



Tablettes pour armoires portes battantes ou bibliothèque

Tablette métal pour DS

2 423 040 + fin.

2 423 557 + fin.

Tablette mélamine

2 423 502 + décor

2 423 612 + décor

L. 100 cm

L. 120 cm

Tablettes pour armoires portes coulissantes

Tablette métal

2 425 053 + fin.

2 425 066 + fin.

Tablette mélamine

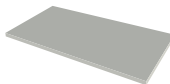

L. 80 cm

Tablettes pour meubles comptoir séparateur

Pour meuble L. 165 cm, nécessite 2 tablettes L. 80 cm

Tablette métal pour DS

1 067 730 SA

Tablette mélamine

1 067 730 + fin.

Dessus de finition grande largeur (liaison / consolidation 2 à 3 armoires)

L. 160 cm

2 423 574 + décor

L. 200 cm

2 423 575 + décor

L. 240 cm

2 423 576 + décor



Châssis télescopique

Pour meuble L. 80 cm

2 423 477 SG



Coussin d'assise tissu pour meuble bas

Fixation par pastilles velcro. 53 x 43 cm

2 301 069 + tis.



MÉLAMINE Corps (+ fin.)							MÉLAMINE Portes (et dessus d'armoires extension de bureau) (+ décor)							
MG	M6	MU	RI	R3	RL	M9	MG	M6	MA	R2	RI	R3	RL	M9

ALTUGLAS® Portes (+ col.)		VERRE ÉMAILLÉ Portes (+ col.)		MÉTAL Tablettes (+ fin.)				TISSU Coussin d'assise (+ tis.)		
OA	OB	GS	SO	SA	SU	SC	Cat. A	U4	Cat. B	Cat. C-D

NAVERT

Robuste par sa conception monobloc et pratique par ses accessoires, NAVERT est la solution idéale pour un usage quotidien. La structure des armoires a été conçue pour assurer une rigidité optimale tout en vous offrant un grand confort d'usage grâce aux rideaux à ouverture totale et de nombreuses options de rangement permettant un accès facile aux dossiers.



Les armoires ARIV et NAVERT ont des détails et coloris qui peuvent différer légèrement entre les 2 modèles. Pour des raisons esthétiques, il est déconseillé de les associer.



Fiable & robuste



Rideaux PVC
Tri-lames

Conception robuste
certifiée par test
sécurité confortique
(NF-OEC)

Fond plat pour
un accès facile
aux dossiers rangés
en bas

Poignée
cuvette arrondie

3 semaines de
livraison pour
le sur-demande



La certification NF Office Excellence garantit des produits testés en termes de sécurité, conformité à la réglementation et normes européennes, qualité et performances des produits dans le respect de normes environnementales et sociétales. Elle certifie ainsi la fiabilité et la robustesse des armoires NAVERT dans une démarche éco-responsable.

CARACTÉRISTIQUES TECHNIQUES

- ✓ Tablettes pouvant accueillir les dossiers suspendus
- ✓ Réglage des vérins de l'intérieur
- ✓ Fixation tablette avec un pas de 25 mm
- ✓ Rideaux PVC non feu M1
- ✓ Tablette encastrée en partie haute pour accueillir les dossiers suspendus



Réglage des vérins
intérieur

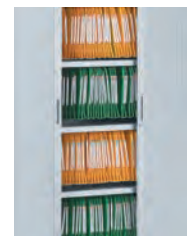









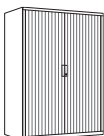

Etagères pour dossiers
suspendus















TARIF

Produits / Coloris : **En stock** **Sur délai 4 semaines****Pour une livraison rapide :**
Faire le choix d'un produit **ET** d'un coloris en stock

ARMOIRES À RIDEAUX - P. 43 CM

		Réf. + fin.	Cat. 1 ⁽¹⁾  1	Cat. 2 ⁽¹⁾  2
			Prix HT	
	H. 198 cm - 4 tablettes - 5 HC*			
	L. 120 cm	4 425 002		
	L. 100 cm	4 425 019		
	H. 160,8 cm - 3 tablettes - 4 HC*			
	L. 120 cm	4 425 022		
	H. 136 cm - 3 tablettes - 3 HC*			
	L. 120 cm	4 425 025		
	L. 100 cm	4 425 026		
	H. 120 cm - 2 tablettes - 3 HC*			
	L. 120 cm	4 425 028		
	H. 100 cm - 2 tablettes - 2 HC*			
	L. 120 cm	4 425 001		
	L. 100 cm	4 425 020		
	H. 72,6 cm - 1 tablette - 2 HC*			
	L. 120 cm	4 425 040		
	L. 100 cm	4 425 043		
	H. 71 cm - 1 tablette - 1 HC*			
	L. 120 cm	4 425 041		
	L. 100 cm	4 425 044		
	H. 44 cm - 1 HC*			
	L. 120 cm	4 425 042		
	L. 100 cm	4 425 032		

Hauteur classeurs.

CAT. 1 ⁽¹⁾ (+ fin.)				CAT. 2 ⁽¹⁾ (+ fin.)										
Unicolore				Unicolore	Corps blanc			Corps aluminium			Corps anthracite			
														
SOSO*	SDSD	SCSC	SGSG	SBSB	MASO*	RISO*	SOSB*	MASB	RISB	R2SB	R2SC	SOSC*	MASC	RISC

⁽¹⁾ Tablette blanche avec corps unis blanc et noir pour les autres finitions de corps. * SO spécifique Navert : blanc cassé

ACCESSOIRES NAVERT



⑤ Possibilité d'ajouter un top de finition en mélamine

① Séparateurs verticaux pour faciliter le classement vertical H.18 cm

② Tablette supplémentaire pouvant accueillir les dossiers suspendus

③ Tablette de consultation télescopique montée sur 2 coulisses à bille à extraction totale

④ Châssis télescopique avec système anti-basculement évitant l'ouverture simultanée de 2 châssis.
(Incompatible avec armoire L. 80 x H. 72,1 cm).
Traverses incluses

ACCESSOIRES

			Réf.	Prix HT
① Séparateur vertical Vendu par lot de 5	 SG		4 470 222 SG	
② Tablettes supplémentaires	  SO* SG	L. 120 cm	4 470 071 + col.	
		L. 100 cm	4 470 179 + col.	
		L. 80 cm	4 470 220 + col.	
③ Tablettes de consultation	 SG	L. 120 cm	4 470 228 SG	
		L. 100 cm	4 470 229 SG	
		L. 80 cm	4 470 230 SG	
④ Châssis télescopiques Incompatible avec armoires L. 80 x H. 72,6 cm	 SG	L. 120 cm	4 470 061 SG	
		L. 100 cm	4 470 059 SG	
		L. 80 cm	4 470 224 SG	
⑤ Top de finition en mélamine	    MG M6 MA R2    RI R3 RL	L. 120 cm	4 470 052 + décor	
		L. 100 cm	4 470 051 + décor	
		L. 80 cm	4 470 050 + décor	

* SO spécifique Navert : blanc cassé

ARIV

Très pratique d'usage, ARIV est idéale pour ranger et classer de manière efficace tous vos dossiers. Cette gamme d'armoires met en avant des finitions soignées avec une offre de corps et tablettes aux coloris assortis. ARIV permet ainsi d'habiller avec élégance les espaces de bureau. Enfin les lames terminales aimantées des rideaux vous offriront une fermeture parfaite.



Les armoires ARIV et NAVERT ont des détails et coloris qui peuvent différer légèrement entre les 2 modèles. Pour des raisons esthétiques, il est déconseillé de les associer.



Esthétique & soignée



Rideaux PVC
Bi-lames qualité +

Poignée
rectangulaire

Lame terminale
aimantée pour une
fermeture simple et
agréable

Tablettes assorties
au coloris du corps
de l'armoire

CARACTÉRISTIQUES TECHNIQUES

- ✓ Tablettes pouvant accueillir les dossiers suspendus
- ✓ Réglage des vérins de l'intérieur
- ✓ Fixation tablette avec un pas de 20 mm
- ✓ Rideaux PVC non feu M1
- ✓ Rail en partie haute pour accueillir les dossiers suspendus



Réglage des vérins
intérieur



Etagères pour dossiers
suspendus

Configurations

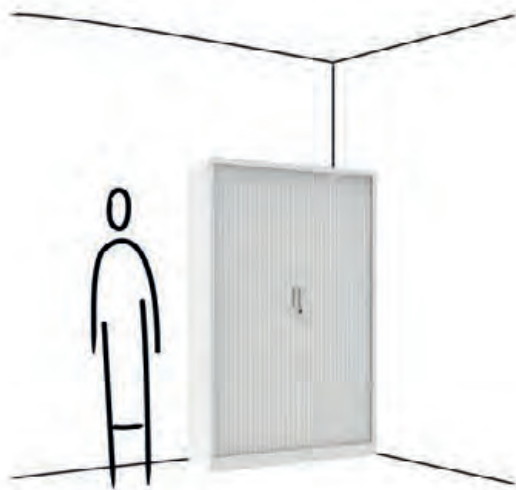

Armoire Haute
H. 198 x L. 120 cm

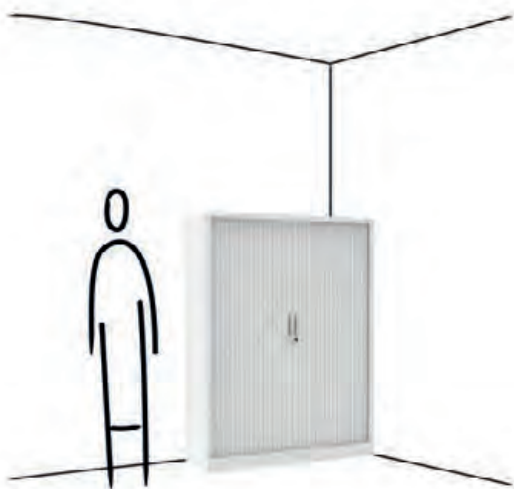

Armoire séparation
H. 160 x L. 120 cm



Armoire comptoir & séparateur
H. 118 x L. 120 cm

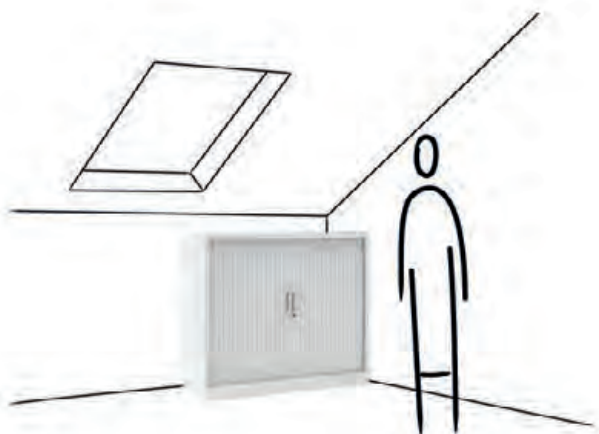

Armoire sous pente - sous fenêtre
H. 105 x L. 120 cm













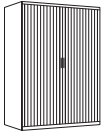
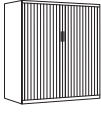
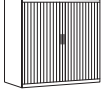

Armoire rangement de proximité
H. 71 x L. 80 cm

TARIF











Produits / Coloris : **En stock** **Sur délai 6 semaines**



Pour une livraison rapide :
Faire le choix d'un produit **ET** d'un coloris en stock

			Cat. 1 	Cat. 2 
ARMOIRES À RIDEAUX - P.43 CM		Réf. + fin.	Prix HT	
	H. 198 cm - 4 tablettes - 5 HC*			
	L. 120 cm	4 436 020		
	L. 100 cm	4 436 019		
	H. 160,8 cm - 3 tablettes - 4 HC*			
	L. 120 cm	4 436 016		
	H. 135 cm - 2 tablettes - 3 HC*			
	L. 120 cm	4 436 012		
	H. 118,3 cm - 2 tablettes - 3 HC*			
	L. 120 cm	4 436 055		
	H. 105 cm - 2 tablettes - 2 HC*			
	L. 120 cm	4 436 008		
	H. 72,1 cm - 1 tablette - 2 HC*			
	L. 100 cm	4 436 007		
	H. 71 cm - 1 tablette - 1 HC*			
	L. 120 cm	4 436 152		
				
	L. 100 cm	4 436 151		
				
	L. 80 cm	4 436 158		
				
	L. 80 cm	4 436 157		
	Rehausse H. 42,6 cm			
	L. 120 cm	4 436 006		
				
	L. 120 cm	4 436 004		

* Hauteur classeurs.

1 				2 			
CAT. 1 (+ fin.) Unicolore				CAT. 2 (+ fin.) Corps aluminium			
							
SOSO	SDSD	SCSC	SGSG	SBSB	RLSO	RISO	SOSB
					MASB	RISB	RLSB
							SOSC
							MASC
							RISC

ACCESSOIRES ARIV



⑦ Possibilité d'ajouter un top de finition en mélamine

① Séparateurs verticaux pour faciliter le classement vertical H. 19 cm

② Trieur 16 cases format A4 pour faciliter et optimiser le tri. A poser sur une tablette L. 120 cm L. 104 x P. 33 x H. 32 cm

③ Tablette supplémentaire pouvant accueillir les dossiers suspendus

④ Tablette de consultation télescopique montée sur 2 coulisses à bille à extraction totale

⑤ Châssis télescopique avec système anti-basculement évitant l'ouverture de 2 châssis télescopique simultanément..

⑥ Traverses et arceaux anti débordements en option. Permettent de classer 3 rangées de dossiers suspendus de face (Incompatible avec armoire L. 80 x H. 72,1 cm)

Produits / Coloris : **En stock**

ACCESSOIRES ARIV

① Séparateur vertical
Vendu par lot de 2



SC

4 470 042 SC

② Trieur 16 cases format A4



SC

L. 120 cm

4 470 041 SC

③ Tablettes supplémentaires

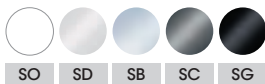

SO

SD

SB

SC

SG

L. 120 cm

4 470 040 + col.

L. 100 cm

4 470 039 + col.

L. 80 cm

4 470 038 + col.

④ Tablette de consultation



SC

L. 120 cm

4 470 048 SC

⑤ Châssis télescopiques



SC

L. 120 cm

4 470 045 SC

L. 100 cm

4 470 044 SC

L. 80 cm

4 470 043 SC

⑥ Traverses et arceaux



SC

L. 120 cm

4 470 046 SC

⑦ Top de finition en mélaminee



MG

M6

MA

R2

RI

R3

RL

L. 120 cm

4 470 052 + décor

L. 100 cm

4 470 051 + décor

L. 80 cm

4 470 050 + décor

ARMOIRES DEMONTABLES



Partie haute avec rails pour dossiers suspendus

Tablettes équipées pour recevoir des dossiers suspendus

Lame terminale aimantée avec serrure 2 points

Armoire L. 160 cm avec séparation médiane et tablettes L. 80 cm

Serrure fournie avec 2 clés pliantes

Rideaux PVC non feu M1

Produits / Coloris : **En stock** **Sur délai 6-8 semaines**

	Réf.	Prix HT
Armoires H.198 x P. 45 cm - 4 tablettes + rail		
L. 100 cm	4 399 423 + fin.	
L. 120 cm	4 399 424 + fin.	
L. 160 cm	4 399 425 + fin.	

Armoires H.100 x P. 45 cm - 2 tablettes + rail		
L. 100 cm	4 399 420 + fin.	
L. 120 cm	5 399 421 + fin.	
L. 160 cm	6 399 422 + fin.	

Tablettes supplémentaires (vendues par 2)
Finition gris clair SD, gris aluminium SB ou gris anthracite SC (+ fin.)

L. 100 cm	4 399 426. + fin.	
L. 120 cm	4 399 427 + fin.	
L. 160 cm (2 x 80 cm)	4 399 428 + fin.	

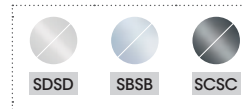

ARMOIRES PORTES BATTANTES



Partie haute de l'armoire et tablettes équipées pour recevoir des dossiers suspendus

Poignée encastrée
Serrure 2 points + 2 clés fournies

Armoire monobloc

Produits / Coloris : **En stock** **Sur délai 6-8 semaines**

	Réf.	Prix HT
Armoire H.195 x P. 42 cm > 4 tablettes + rails		
L. 92 cm	4 330 012 + fin.	
L. 120 cm	4 330 011 + fin.	

Armoire H.100 x P. 42 cm > 2 tablettes + rails		
L. 92 cm	4 330 010 + fin.	

Options
> Lots de 2 tablettes

L. 92 cm	4 330 014 + fin.	
L. 120 cm	4 330 013 + fin.	

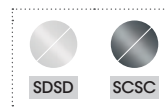

CLASSEURS DOSSIERS SUSPENDUS



Livraison rapide garantie
sur l'ensemble de la gamme

Produits / Coloris : **En stock**



Serrure centralisée
(clé passe sur demande)

En option : fond cranté pouvant
recevoir des intercalaires

Ouverture sélective
des tiroirs et système de sécurité
anti-basculement

Poignées ergonomiques
et porte-étiquettes intégrés

Glissières télescopiques
à billes avec aspiration
en fin de course

Réf. Prix HT

Classeurs format A4 - P. 62,2 x L. 41,3 cm

2 tiroirs - H. 71,1 cm	4 333 001 + fin.	
3 tiroirs - H. 101,6 cm	4 333 002 + fin.	
4 tiroirs - H. 132,4 cm	4 333 003 + fin.	

Option

Fond cranté - pour 1 tiroir + 2 intercalaires	4 333 019 + SC	
--	----------------	--



SD



SB



SC

Conformes aux normes : - NF D.62041 (France) - GS. 93123051 (Allemagne) - BS. 54459 (Angleterre).

CREDESCES



Livraison rapide garantie
sur l'ensemble de la gamme

Produits / Coloris : **En stock**



Serrure centralisée.
Poignées ergonomiques
et porte-étiquettes intégrés

Classement de 1 à 3 rangées
de dossiers suspendus A4
par tiroir

Ouverture sélective
des tiroirs et système de
sécurité anti-basculement

Glissières télescopiques
à billes, extraction 100 %

Réf. Prix HT

3 tiroirs H. 100 cm

L. 80 cm	4 602 001 + fin.	
L. 120 cm	4 602 002 + fin.	

4 tiroirs H. 132 cm

L. 80 cm	4 602 005 + fin.	
----------	------------------	--



SB



SC

Conformes aux normes : - NF D.62041 (France) - GS. 93123051 (Allemagne) - BS. 4875 (Angleterre).

CLASSEURS A TIROIRS



Poignées PVC
avec porte-étiquettes intégrés
(étiquettes non fournies)

Serrure tous les 2 tiroirs

Classeurs monobloc métal



Glissières à billes
extraction 80 %

Tiroirs pour
dossiers suspendus
format A4

Dimensions utiles
d'un tiroir :
H. 25 x L. 33 x P. 37,5 cm



Livraison rapide garantie
sur l'ensemble de la gamme

Produits / Coloris : **En stock**

	Réf.	Prix HT
P. 40 x L. 41,3 cm		
2 tiroirs - H. 67,2 cm	4 614 002 + fin.	
4 tiroirs - H. 128,2 cm	4 614 001 + fin.	



MEUBLES A CLAPETS



Meubles monobloc

Meubles juxtaposables à volonté
- possibilité de les solidariser

Fermeture magnétique
des abattants

Porte-étiquettes emboutis
(étiquettes non fournies)

Passage utile d'une case :
L. 37 x P. 32 x H. 16 cm

Largeur utile intérieure : L. 40 cm



Livraison rapide garantie
sur l'ensemble de la gamme

Produits / Coloris : **En stock**

	Réf. + fin.	Prix HT
P. 34,5 x L. 41 cm		
5 cases - H. 103,5 cm	4 334 003	
10 cases - H. 198 cm	4 334 004	

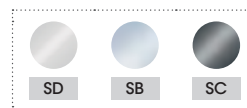

RAYONNAGES TUBULAIRES

+ Simple & robuste



Montage rapide
par simple
emboîtement

Tablette composée
de 3 traverses en
acier galvanisé
200 kg max. par traverse

Dessus Isorel
optionnel

Montants profilés en T
peints ou galvanisés
Acier ép. 8/10 mm



TARIF

Produits / Coloris : **En stock**



RAYONNAGES TUBULAIRES	DÉPART			SUIVANT			
	Réf. + fin.	Montants peints Prix HT	Montants galvanisés Prix HT	Réf. + fin.	Montants peints Prix HT	Montants galvanisés Prix HT	
<p>H. 200 cm - L. 100 cm - 5 traverses</p> <p>P. 35 cm 4 226 050</p> <p>P. 50 cm 4 226 051</p> <p>P. 70 cm 4 226 052</p>							
	<p>H. 200 cm - L. 125 cm - 5 traverses</p> <p>P. 35 cm 4 226 053</p> <p>P. 50 cm 4 226 054</p> <p>P. 70 cm 4 226 055</p>						
	<p>H. 225 cm - L. 100 cm - 6 traverses</p> <p>P. 35 cm 4 226 080</p> <p>P. 50 cm 4 226 081</p> <p>P. 70 cm 4 226 082</p>						
		<p>H. 225 cm - L. 125 cm - 6 traverses</p> <p>P. 35 cm 4 226 086</p> <p>P. 50 cm 4 226 087</p> <p>P. 70 cm 4 226 088</p>					
<p>H. 250 cm - L. 100 cm - 7 traverses</p> <p>P. 35 cm 4 226 092</p> <p>P. 50 cm 4 226 093</p> <p>P. 70 cm 4 226 094</p>							
		<p>H. 250 cm - L. 125 cm - 7 traverses</p> <p>P. 35 cm 4 226 098</p> <p>P. 50 cm 4 226 099</p> <p>P. 70 cm 4 226 100</p>					

OPTIONS

	Traverses supplémentaires		Dessus Isorel	
	Réf.	Prix HT	Réf.	Prix HT
Lot de 2 traverses supplémentaires				
L. 100 cm / P. 35 cm	4 226 062 ZJ		4 271 058 XW	
L. 100 cm / P. 50 cm	4 226 063 ZJ		4 271 059 XW	
L. 100 cm / P. 70 cm	4 226 064 ZJ		4 271 060 XW	
L. 125 cm / P. 35 cm	4 226 065 ZJ		4 271 061 XW	
L. 125 cm / P. 50 cm	4 226 066 ZJ		4 271 062 XW	
L. 125 cm / P. 70 cm	4 226 067 ZJ		4 271 063 XW	
Lot de 5 traverses supplémentaires				
L. 100 cm / P. 35 cm	4 271 049 ZJ		4 226 044 XW	
L. 100 cm / P. 50 cm	4 271 050 ZJ		4 226 045 XW	
L. 100 cm / P. 70 cm	4 271 051 ZJ		4 226 046 XW	
L. 125 cm / P. 35 cm	4 271 052 ZJ		4 226 047 XW	
L. 125 cm / P. 50 cm	4 271 053 ZJ		4 226 048 XW	
L. 125 cm / P. 70 cm	4 271 054 ZJ		4 226 049 XW	

Dimensions traverses	Largeur hors tout		Largeur utile entre les montants	Charges utiles par tablette uniformément réparties	
	Élément départ	Élément suivant		P. 35 cm	P. 50-70 cm
L. 100 cm	104 cm	101 cm	96 cm	135 kg	200 kg
L. 125 cm	129 cm	126 cm	121 cm	110 kg	160 kg

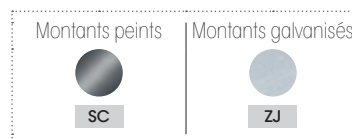

RAYONNAGES POLYVALENTS





+ Rangement optimisé & accessible



Produits / Coloris : **En stock**



Livraison rapide garantie
sur l'ensemble de la gamme

RAYONNAGES	DÉPART				SUIVANT			
	Réf. + SC	Prix HT	Réf. + SC	Prix HT	Réf. + SC	Prix HT	Réf. + SC	Prix HT
	L. 90 cm		L. 120 cm		L. 90 cm		L. 120 cm	
	H. 200 cm							
	5 tablettes	4 322 106		4 322 105		4 322 108		4 322 107
	6 tablettes	4 322 110		4 322 109		4 322 112		4 322 111
	H. 250 cm							
	7 tablettes	4 322 114		4 322 113		4 322 116		4 322 115
	8 tablettes	4 322 118		4 322 117		4 322 120		4 322 119

OPTIONS

Lot de 2 pièces de liaison d'angle 90°.

À fixer entre 1 élément départ et 1 suivant ou 2 éléments suivants (prévoir une pièce d'angle par niveau de tablette)

Réf. + SD Prix HT

4 322 149

Lot de 2 tablettes supplémentaires

L. 90 cm 4 322 144

L. 120 cm 4 322 143



Dimensions	Largeur hors tout		Largeur utile entre les montants	Charges utiles par tablette uniformément réparties
	Élément départ	Élément suivant		
L. 90 cm	96 cm	92 cm	88,5 cm	120 kg
L. 120 cm	126 cm	122 cm	118,5 cm	80 kg



VESTIAIRES SPECIFIQUES



+ Vestiaires démontables multi-cases



Livraison rapide garantie
sur l'ensemble de la gamme

Produits / Coloris : **En stock**

Réf. + fin. | Prix HT

2 cases - L. 30 cm

Départ 4 229 024

Suivant 4 229 026

4 cases - L. 40 cm

Départ 4 229 025

Suivant 4 229 027



Tringle et porte-cintres

Aération en partie haute,
basse et à l'arrière

Tablettes anti-effraction
entre 2 cases superposées

Fermeture
par morillon porte-cadenas
(cadenas non fourni)

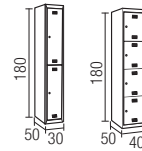

SDSK

SDQK

• Accessoires démontables compatibles, page 191

BANCS



Livraison rapide garantie
sur l'ensemble de la gamme

Produits / Coloris : **En stock**

Réf. | Prix HT

L. 120 cm 4 410 077 SD

L. 160 cm 4 410 078 SD

L. 200 cm 4 410 079 SD

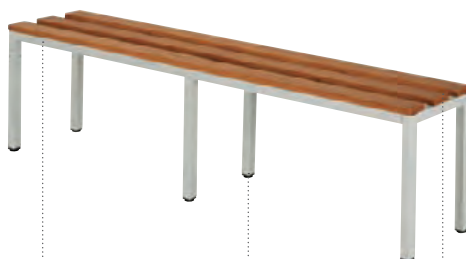

Structure métal
en tube carré
 finition gris clair

Vérins
de réglage

Assise constituée
de 3 lattes en bois
hêtre clair verni

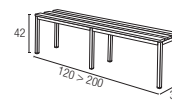

VESTIAIRES INDUSTRIELS

+ Sécurisé & simple

Industrie propre

Vestiaires équipés
d'une tablette avec
tringle porte-cintres



Industrie salissante

Séparation médiane dans
les vestiaires industrie salissante
pour protéger les vêtements de ville



Porte-étiquette embouti
(étiquette non fournie)

Ventilation en partie haute,
basse et à l'arrière

Fermeture par morillon
porte-cadenas
(cadenas non fourni)

TARIF

Produits / Coloris :

En stock

Sur délai 6 semaines



Pour une livraison rapide :

Faire le choix d'un produit **ET** d'un coloris en stock

VESTIAIRES INDUSTRIELS		Démontables		Monoblocs	
		Réf. + fin	Prix HT	Réf. + fin	Prix HT
	Industrie propre				
	Départ - L. 30 cm	4 228 089		1 porte L. 31,5 cm	4 424 037
	Suivant - L. 30 cm	4 228 090		2 portes L. 63 cm	4 424 038
				3 portes L. 94,5 cm	4 424 039
			4 portes L. 126 cm	4 424 040	
	Industrie salissante				
	Départ - L. 40 cm	4 228 091		1 porte L. 41,5 cm	4 424 041
	Suivant - L. 40 cm	4 228 092		2 portes L. 83 cm	4 424 042
				3 portes L. 124,5 cm	4 424 043

OPTIONS		Démontables		Monoblocs	
		Réf. + SD	Prix HT	Réf. + SD	Prix HT
Toits en pente. H. 20 x P. 50 cm - Empêchent le dépôt d'objets au-dessus des vestiaires - Finition gris clair					
	L. 60 cm	4 410 052		L. 63 cm	4 410 056
	L. 80 cm	4 410 053		L. 83 cm	4 410 057
	L. 90 cm	4 410 054		L. 94,5 cm	4 410 058
	L. 120 cm - industrie propre	4 410 055		L. 126 cm - industrie propre	4 410 059
	L. 120 cm - industrie salissante	4 410 084		L. 124,5 cm - industrie salissante	4 410 085

Socles - Permettent la circulation d'air et le nettoyage sous les vestiaires. Se positionnent sous un élément départ (obligatoire) + des éléments suivants. Finition gris clair

Socles banc. H. 35 x P. 80 cm



L. 60 cm	4 410 062		L. 63 cm	4 410 066
L. 80 cm	4 410 063		L. 83 cm	4 410 067
L. 90 cm	4 410 064		L. 94,5 cm	4 410 068
L. 120 cm - industrie propre	4 410 061		L. 126 cm - industrie propre	4 410 081
L. 120 cm - industrie salissante	4 410 080		L. 124,5 cm - industrie salissante	4 410 065

Socles pieds. H. 15 x P. 50 cm



L. 60 cm	4 410 070		L. 63 cm	4 410 074
L. 80 cm	4 410 071		L. 83 cm	4 410 075
L. 90 cm	4 410 072		L. 94,5 cm	4 410 076
L. 120 cm - industrie propre	4 410 069		L. 126 cm - industrie propre	4 410 083
L. 120 cm - industrie salissante	4 410 082		L. 124,5 cm - industrie salissante	4 410 073

Jeux de 4 pieds. H. 15 cm - À prévoir tous les 120 cm. Finition gris clair



Démontable	4 410 050	
Monobloc	4 410 051	

Serrures à clé - 2 clés fournies - Serrure à code : nous consulter

Démontable	4 410 086	
Monobloc	4 410 060	

MÉTAL

Coffres et portes (+ fin.)



SDSD

SDSK

Gris clair

Gris/bleu

CRISE SANITAIRE : L'AMÉNAGEMENT DES BUREAUX EN PLEINE MUTATION

Afin de répondre aux nouvelles exigences sanitaires, nous proposons une gamme complète de produits spécifiques : panneaux de séparation en plexiglas © ou en verre, distributeurs de gel hydroalcoolique, ouverture de porte avec le pied... L'objectif pour les entreprises : un nouvel aménagement des bureaux pour garantir la sécurité des collaborateurs tout en trouvant un équilibre entre convivialité et distanciation physique. En plus de notre gamme PROTECT, les matériaux de nos collections contribuent à favoriser un environnement sain et la protection des collaborateurs : plateaux en mélamine garantis antibactériens, assises en polypropylène assurant un nettoyage avec des produits désinfectants, et des tissus enduits Gingko Sanitized sur nos sièges empêchant le développement de bactéries et de champignons sont de véritables atouts pour garantir des surfaces saines.

Séparations

PROTECT - Ecran d'accueil en plexiglas®	194
PROTECT - Rehausse en plexiglas® pour panneaux écrans	194
PROTECT - Panneau écran en plexiglas®	195
PROTECT Glass - Séparation en verre	196

Accessoires

PROTECT Wash + - Distributeur de gel avec le pied	198
PROTECT Wash - Support pour distributeur de gel	199
PROTECT Open - Ouverture de porte avec le pied	199

PROTECT ÉCRAN D'ACCUEIL



+ Installation facile et rapide par emboîtement



Ecran transparent en plexiglas® ép. 5 mm

Facile d'entretien et de désinfection

Fente passage de documents

Adhésifs double face si besoin d'adhérence maximale

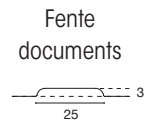
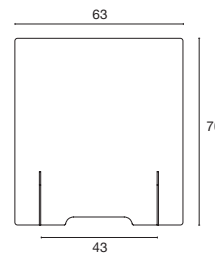
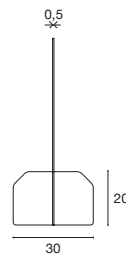

Réf.	Prix HT
------	---------

Vendu par lot de 5 pièces, conditionné à l'unité

Lot de 5

6 531 011 PV

Soit l'unité :



PROTECT REHAUSSE PANNEAU ÉCRAN



+ Adaptable sur tous types de panneaux écrans

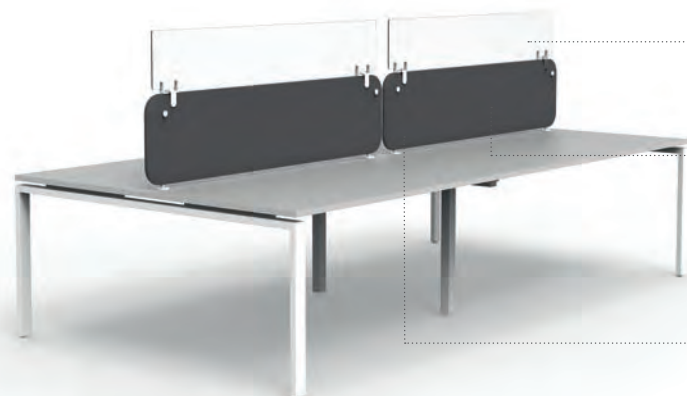

Ecran transparent en plexiglas® ép. 5 mm

Facile d'entretien et de désinfection

Installation facile et rapide

Pinces de fixation incluses en métal blanc compatibles pour panneaux écrans entre 2,5 et 5 cm d'épaisseur

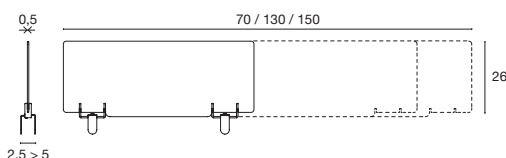
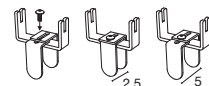

Réf.	Prix HT
------	---------

L. 70 cm pour panneau écran L. 80 cm

6 736 012 PV SO

L. 130 cm pour panneau écran L. 140 cm

6 736 013 PV SO

L. 150 cm pour panneau écran L. 160 cm

6 736 014 PV SO

Produit : **En stock**



Livraison rapide garantie
sur l'ensemble des produits

PROTECT PANNEAU ÉCRAN



+ Installation et protection immédiates

Echancrure
pour passage
des câbles



2 supports inclus
en métal blanc
avec adhésifs
double face
pour une stabilité
optimale

Panneau transparent
en Plexiglas® ép. 5 mm

Installation facile
et rapide

Facilité d'entretien
et de désinfection

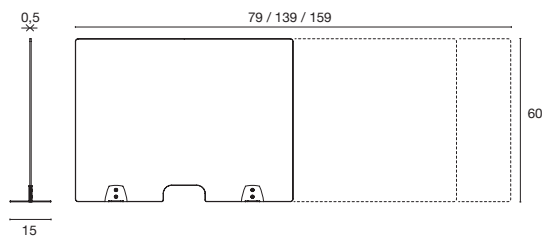

	Réf.	Prix HT
L. 79 cm pour plateau L. 80 cm	6 736 005 PV SO	
L. 139 cm pour plateau L. 140 cm	6 736 006 PV SO	
L. 159 cm pour plateau L. 160 cm	6 736 007 PV SO	

Fente pour câbles

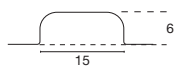

Support en métal



Nettoyage :

Produits d'entretien ménagers classiques (savon, lave vitre, Eau de Javel 10%).
Tolérance aux gels hydro alcooliques si par la suite un passage de lave vitre.

PROTECT GLASS



+ Séparations en verre idéales pour les restaurants et cafétérias

① VERSION À POSER

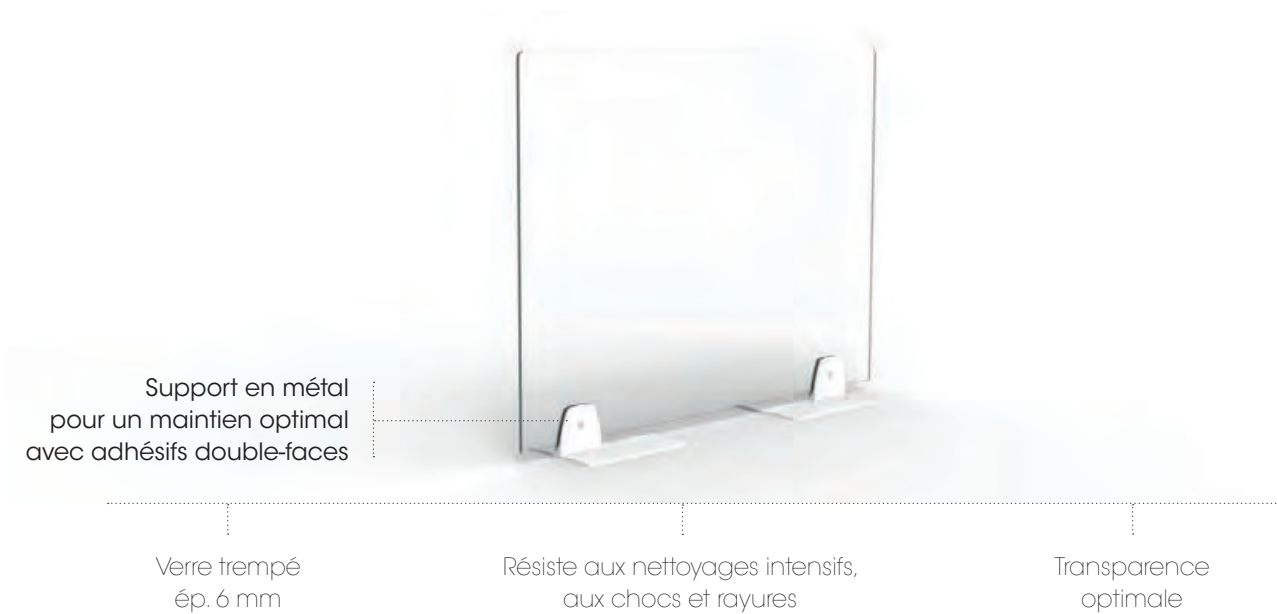

VERSIONS À FIXER



② Panneau intermédiaire avec débord d'un seul côté (positionnement libre)



③ Panneau périphérique ou Panneau intermédiaire avec débord de chaque côté selon le positionnement des pinces



Compatibles avec tous types de plateaux ép. 19 à 39 mm

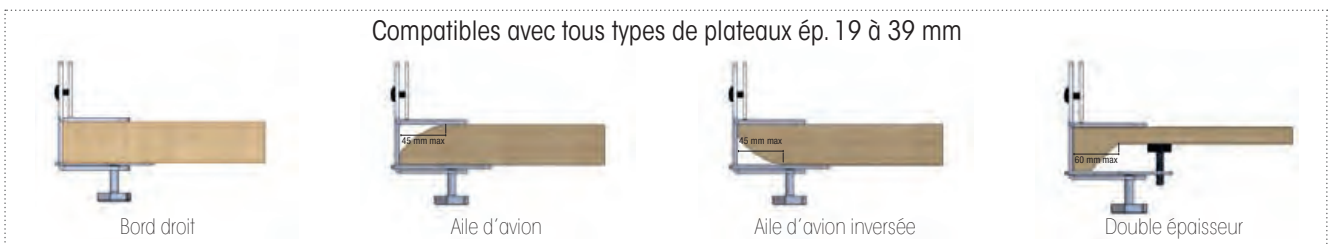

Produit : **En stock**

 **Livraison rapide garantie**
sur l'ensemble de la gamme

CONFIGURATIONS



Table carrée P. 80 cm
1 panneau périphérique L. 78 cm
(Compatible avec tables P. \geq 60 cm)
Pincés inclus



Table haute contre un mur P. 40 cm
1 panneau intermédiaire débordant L. 78 cm
Pincés inclus

Table rectangulaire P. 70 cm
1 panneau périphérique L. 78 cm
1 panneau intermédiaire L. 78 cm
(Compatibles avec tables P. \leq 70 cm)
Pincés inclus



SYNOPTIQUE & TARIF

① **Panneaux à poser**
(Supports en métal blanc inclus)

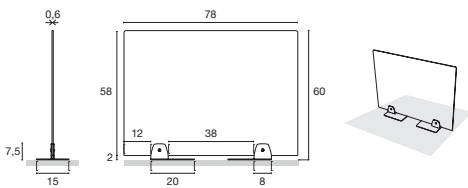

② **Panneau intermédiaire avec débord d'un seul côté**
(inclus lot de pincés)

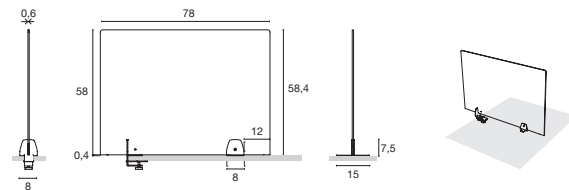

③ **Panneaux périphérique ou intermédiaire avec débord de chaque côté**
(Inclus lot de pincés à double usage)

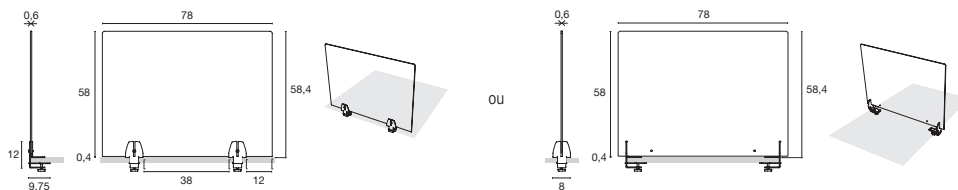

- ① Panneau à poser + supports - L. 78 x H. 58 cm
- ② Panneau intermédiaire avec débord d'un seul côté + pincés - L. 78 x H. 58 cm
- ③ Panneau périphérique ou intermédiaire avec débord de chaque côté + pincés - L. 78 x H. 58 cm

Réf.	Prix public HT
6 736 040 GI S0	
6 736 042 GI S0	
6 736 041 GI S0	

PROTECT WASH+

Distributeur avec le pied



+ Colonne de distribution de gel hydroalcoolique pour éviter tout contact



Contenant de 450 ml inclus positionné à l'intérieur de la colonne. Se recharge facilement. (Gel non inclus)

Se positionne en intérieur comme en extérieur

Pied en acier très stable qui peut se fixer au sol

PACK EN OPTION



Support pour signalétique format A5 (signalétique non fournie, à personnaliser ou à télécharger sur la page produit du site www.eol-group.net)



Support pour boîte de gants, lingettes ou documents

ZOOM



Récupérateur de gouttes intégré en inox



Pédale en inox pour distribution avec le pied

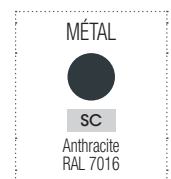
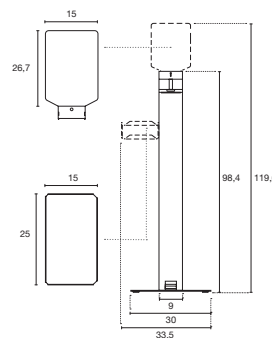

Distributeur

Réf. 6 566 001 SC

Prix public HT

Pack optionnel (support de signalétique et support pour gants/lingettes)

6 566 002 SC

Produit : **En stock**

 **Livraison rapide garantie**
sur l'ensemble des produits

PROTECT WASH

Support pour distributeur de gel hydroalcoolique

new

ATOUT
SANTÉ



+ Anti-vol & simple

Remplacement rapide du flacon

Installation facile (vis et adhésif fournis)

Se fixe sur tous types de surfaces

Maintien du contenant avec patte de sécurité

Compatibilité avec les contenants de 300 et 500 ml
Dimensions récipient : \varnothing max. 7 cm - H. max. 21 cm

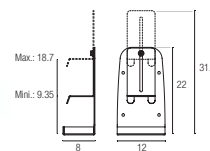
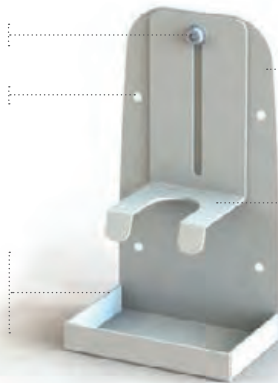

MÉTAL (+ fin.)



	Réf. + fin.	Prix public HT
Support	7 736 002	

PROTECT OPEN

Ouverture de porte avec le pied

new

ATOUT
SANTÉ



+ Astucieux et simple

Installation rapide et facile

Bague en caoutchouc à insérer dans la poignée de porte

2 autocollants inclus à positionner sur la porte



Fonctionne quel que soit le sens d'ouverture de la porte.

Partie coulisseau et pédale
A visser ou à coller sur le bas de la porte (vis et adhésif double face fournis)

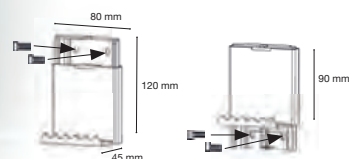

MÉTAL



	Réf.	Prix HT
Kit de 2 jeux complets (pour 1 porte)	7 736 001 NR	

Compatible avec tout type de porte, hors porte coupe-feu

ESPACE RÉUNION
& COLLECTIVITÉ

BIEN CHOISIR SA TABLE DE RÉUNION ET RESTAURATION

Les espaces de réunion et restauration sont devenus des espaces incontournables dans une entreprise. Souvent à usage mixte, ces espaces sont des lieux d'échanges et de partage.



3 QUESTIONS ESSENTIELLES



QUELLE EST LA SURFACE DISPONIBLE ?

Pour aménager au mieux votre surface, il faut prévoir un espace de circulation de 1,20 à 1,50 m minimum entre la table et les murs et 60 à 70 cm par personne assise. Le respect de cette règle permettra de définir le nombre de personnes que vous pourrez accueillir et d'adapter le nombre et le type de tables pour votre espace.



QUEL SERA LE NOMBRE D'UTILISATEURS ?

Si le nombre d'utilisateurs est variable, le mieux est d'orienter votre choix vers des « tables à composer » qui permettent d'adapter leurs dimensions en fonction du nombre de participants.



QUEL USAGE SERA FAIT DU PRODUIT ?



L'usage détermine le type de table, le choix du matériau ainsi que la présence ou non de connectique :

- Pour les salles de réunion à **vocations multiples**, on préfère les tables modulaires ou rabattables dont la disposition peut varier facilement en fonction des besoins.
- Pour les **salles de conseil**, la table de conférence, plus statutaire, est idéale.
- Pour les **espaces de brainstorming**, on opte pour une table haute ou assis-debout qui favorise le mouvement et la créativité.
- Pour les **zones de restauration**, on favorise l'association de tables individuelles hautes et traditionnelles avec un revêtement stratifié, plus résistant que la mélamine.
- Pour les **réunions classiques**, les tables avec connectique intégrée sont essentielles pour gagner en ergonomie et esthétique. Des solutions complètes avec mur multimédia existent aussi pour projeter des présentations ou réaliser des vidéo-conférences.

Après le choix de votre table, il faudra choisir l'assise adaptée à votre besoin. Pour vous aider, consulter notre aide au choix page 257.

Page	Table hauteur bureau H. 73,5 cm	Table haute H. 104,5 à 110 cm	Plateaux	Nombre de personnes	Connectée	Mécanisme
------	------------------------------------	-------------------------------------	----------	---------------------	-----------	-----------

RÉUNION TABLES INDÉPENDANTES

	E-MEETING	216	✓	✓	Mélamine	5 - 7	✓	-
	PLIANTES ÉCO	239	✓	-	Mélamine	4 - 6	-	pliantes
	ELOÏSE	242	✓	✓	Mélamine + stratifié	2 - 16	✓	-
	ÉVASION	250	✓	✓	Stratifié	4 - 16	-	-
	CLARA <small>new</small>	248	✓	✓	Mélamine + stratifié	2 - 4	-	-
	POLYVALENTES	230	✓	-	Mélamine	3 - 6	-	-
	ABATTANTES	236	✓	-	Mélamine	4 - 6	-	abattantes
	PLIANTES	239	✓	-	Mélamine	4 - 6	-	pliantes
	DÉGAGEMENT LATÉRAL	234	✓	-	Mélamine	2 - 6	-	-
	ROBIN <small>new</small>	210	✓	✓	Mélamine	2 - 8	✓	-
	ARIAL <small>new</small>	206	✓	✓	Mélamine	2 - 8	✓	-
	AXEL <small>new</small>	214	-	-	Mélamine	6 - 8	✓	motorisé
	RIO	61	✓	-	Mélamine + verre	6 - 8	✓	-

REUNION TABLES MODULAIRES **

	MODULO	220	✓	-	Mélamine	A composer	✓	-
	POLYVALENTES	230	✓	-	Mélamine	A composer	-	-
	ABATTANTES	236	✓	-	Mélamine	A composer	-	abattantes
	PLIANTES	239	✓	-	Mélamine	A composer	-	pliantes
	DÉGAGEMENT LATÉRAL	234	✓	-	Mélamine	A composer	-	-
	ROBIN <small>new</small>	210	✓	✓	Mélamine	A composer	✓	-
	ARIAL <small>new</small>	206	✓	✓	Mélamine	A composer	✓	-

FORMATION

EMI	232	✓	-	Mélamine	1	-	-	abattantes
-----	-----	---	---	----------	---	---	---	------------

RESTAURATION*

	ELOÏSE	242	✓	✓	Mélamine + stratifié	2 - 16	✓	-
	ÉVASION	250	✓	✓	Stratifié	4 - 16	-	-
	CLARA <small>new</small>	248	✓	✓	Mélamine + stratifié	2 - 4	-	-
	DÉGAGEMENT LATÉRAL	234	✓	-	Mélamine	A composer	-	-

USAGE OUTDOOR

OUTDOOR	253	✓	✓	métal anticorrosion	2 - 4	-	-	abattantes
---------	-----	---	---	---------------------	-------	---	---	------------

* Le revêtement stratifié est couramment utilisé en restauration mais la mélamine convient également aux tables de restauration.

** Non reconfigurable.



PENSER ENSEMBLE POUR CRÉER DE LA VALEUR

Les entreprises étant en quête d'intelligence collective, les espaces de réunion se transforment pour développer la capacité des collaborateurs à partager, décider, innover et créer. Ainsi, les workshops, présentations, visioconférences, réunions informelles sont de plus en plus prisés au sein de l'entreprise.

Dans un esprit décontracté et évolutif, les réunions s'invitent dans les opens space pour initier la créativité et favoriser la spontanéité des échanges. Afin de garder une cohérence de style avec les bureaux, EOL décline aussi ses gammes phares ARIAL, ROBIN et AXEL en tables de réunion, en version standard, haute ou assis / debout.

Quant aux salles de réunion classiques, elles s'équipent de grandes tables, de solutions de connexion pratiques et esthétiques, ainsi que d'assises confortables. MODULO habille d'un style traditionnel et élégant vos petites et grandes salles de réunion. Avec E-MEETING, optez pour une solution favorisant les visioconférences et les présentations grâce son mur multimédia intégré.

Tables de réunion

ARIAL		206
ROBIN		210
AXEL		214
E-MEETING		216
MODULO		220

ARIAL

new

Avec son design épuré et ses multiples solutions d'électrification, les tables de réunion ARIAL permettent un aménagement fonctionnel dans l'air du temps. Disponible en table individuelle ou à composer, en console ou table grande capacité, en version hauteur bureau ou table haute, ARIAL est une gamme variée qui répond à tous les besoins.



Bureaux ARIAL, page 102

- Séparations SOLANGE, page 128
- Sièges OSCAR, page 272
- Armoires ARMAND, page 168
- Lampe CL08, page 329



Economique & fonctionnel

Version hauteur bureau
H. 73,5 cm



Version table haute
H. 104,5 cm



Piètement arche fixe
section carrée

Plateau mélamine
ép. 25mm
(disponible en 7 coloris)

Solutions
d'électrification :
obturateurs avec
connexion directe ou
trappe en option

Plusieurs dimensions
disponibles en
profondeur et en
longueur

Repose-pieds et
câbles de tension
pour une stabilité
optimale des tables
hautes
(hors tables P.60 x L. 120
et P.80 x 80 cm)

SYNOPTIQUE

Tables de réunion H. 73,5 et 104,5 cm

Tables individuelles

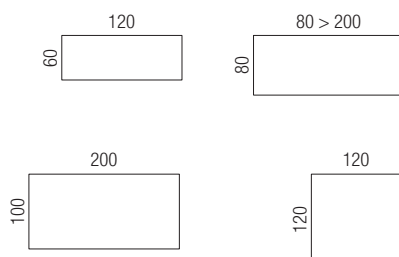

Tables grande capacité
(tables 120 x 120 cm à juxtaposer)

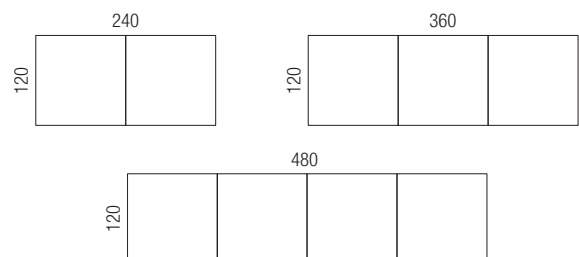

TARIF

Produits / Coloris : **En stock** **Sur délai 6 semaines**



Pour une livraison rapide :
Faire le choix d'un produit ET d'un coloris en stock

TABLES H. 73,5 CM
PIÈTEMENT SECTION CARRÉE
FIXE



TABLES HAUTES H. 104,5 CM
PIÈTEMENT SECTION CARRÉE FIXE
AVEC REPOSE-PIEDS



TABLES DE RÉUNION INDIVIDUELLES

PROFONDEUR 60 CM - PLATEAUX NUS

Image	Quantité	Longueur	Réf. + décor + fin.	Prix HT	Réf. + décor + fin.	Prix HT
	1	L. 120 cm	2 370 410		2 370 376	

PROFONDEUR 80 CM - PLATEAUX NUS

	1	L. 80 cm	2 370 377		2 370 379	
		L. 140 cm	2 370 081		2 370 381	
		L. 160 cm	2 370 082		2 370 382	
		L. 180 cm	2 370 083		2 370 383	
		L. 200 cm	2 370 378		2 370 384	

PROFONDEUR 100 CM - TABLES 6/8 PERSONNES

> Plateaux pré-perçés en 2 points au centre pour obturateurs optionnels ø 80 mm avec connexion directe.
Possibilité d'ajouter une goulotte double, nous consulter pour le choix de la dimension compatible.

	1	L. 200 cm	2 370 385		2 370 386	
--	---	-----------	-----------	--	-----------	--

> Plateaux découpés pour trappe soft-closing
Goulotte double métallique incluse assortie au coloris du piétement

	1	L. 200 cm	2 370 387		2 370 388	
--	---	-----------	-----------	--	-----------	--

PROFONDEUR 120 CM - TABLES 4 PERSONNES

> Plateaux pré-perçés en 1 point au centre pour obturateur optionnel ø 80 mm avec connexion directe.
Possibilité d'ajouter une goulotte double, nous consulter pour le choix de la dimension compatible.

	1	L. 120 cm	2 370 389		2 370 390	
--	---	-----------	-----------	--	-----------	--

> Plateaux découpés pour trappe soft-closing
Goulotte double métallique incluse assortie au coloris du piétement

	2	L. 120 cm	2 370 391		2 370 392	
--	---	-----------	-----------	--	-----------	--

1

MÉLAMINE							MÉTAL		
Plateaux (+ décor)							Piétements (+ fin.)		
MG	M6	MA	R2	RI	R3	RL	SO	SA	SG

2

MÉLAMINE							MÉTAL		
Plateaux (+ décor)							Piétements (+ fin.)		
MG	M6	MA	R2	RI	R3	RL	SO	SA	SG

TABLES H. 73,5 CM
PIÈTEMENT SECTION CARRÉE
FIXE



TABLES HAUTES H. 104,5 CM
PIÈTEMENT SECTION CARRÉE FIXE
AVEC REPOSE-PIEDS

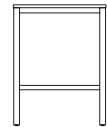

Réf. + décor + fin.	Prix HT	Réf. + décor + fin.	Prix HT
---------------------	---------	---------------------	---------

TABLES DE RÉUNION À JUXTAPOSER

TABLES 8 PERSONNES - P. 120 X L. 240 CM

Ensemble composé de 2 plateaux P. 120 x 120 cm, départ/suivant avec 1 pied intermédiaire rentrant.

> Plateaux pré-perçés en 1 point au centre pour obturateur optionnel \varnothing 80 mm avec connexion directe.

Possibilité d'ajouter une goulotte double, nous consulter pour le choix de la dimension compatible.

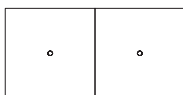

1 L. 240 cm

2 370 393

2 370 394

> Plateaux découpés pour trappe soft-closing

Goulotte double métallique incluse assortie au coloris du piétement

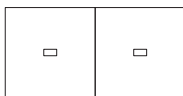

2 L. 240 cm

2 370 395

2 370 396

TABLES 12 PERSONNES - P. 120 X L. 360 CM

Ensemble composé de 3 plateaux P. 120 x 120 cm, départ/suivant avec 2 pieds intermédiaires rentrants.

> Plateaux pré-perçés en 1 point au centre pour obturateur optionnel \varnothing 80 mm avec connexion directe.

Possibilité d'ajouter une goulotte double, nous consulter pour le choix de la dimension compatible.

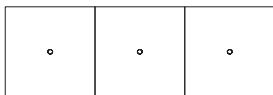

2 L. 360 cm

2 370 397

2 370 398

> Plateaux découpés pour trappe soft-closing

Goulottes doubles métalliques incluses assorties au coloris du piétement

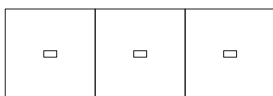

2 L. 360 cm

2 370 399

2 370 400

TABLES 16 PERSONNES - P. 120 X L. 480 CM

Ensemble composé de 4 plateaux P. 120 x 120 cm, départ/suivant avec 3 pieds intermédiaires rentrants

> Plateaux pré-perçés en 1 point au centre pour obturateur optionnel \varnothing 80 mm avec connexion directe.

Possibilité d'ajouter une goulotte double, nous consulter pour le choix de la dimension compatible.

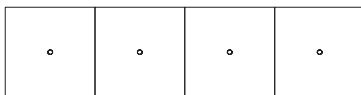

2 L. 480 cm

2 370 401

2 370 402

> Plateaux découpés pour trappe soft-closing

Goulottes doubles métalliques incluses assorties au coloris du piétement

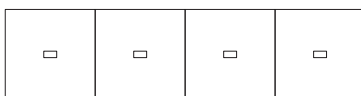

2 L. 480 cm

2 370 403

2 370 404



Connectique
En option
Voir page 345



Trappe vendue séparément
À commander obligatoirement
Voir page 345

ROBIN

Les tables de réunion ROBIN complètent élégamment les bureaux de la même gamme. Elles se déclinent en version standard et version haute afin de répondre au mieux aux exigences de chaque aménagement. ROBIN se distingue par ses pieds en bois qui inscrivent son design dans la tendance actuelle de l'habitat et ses lignes qui lui offrent douceur et légèreté.



 Bureaux ROBIN, page 82

- Sièges ELIOTT, page 268
- Armoires ARMAND, page 168
- Assises modulable ZELIE, page 16
- Table basse ZELIE, page 28



Tendance & Fonctionnel

Version hauteur bureau
H. 73,5 cm

Version tables hautes
H. 104,5 cm



Plateau mélamine
ép. 25 mm
(3 finitions au choix)

4 pieds
en hêtre massif avec
platine en métal

Plusieurs dimensions
et formats
disponibles

Repose pied en
métal pour une
stabilité optimale

Solutions
d'électrification :
obturbateurs avec
connexion directe ou
trappe centrale

ZOOMS



Pied positionné
à 45° pour un
design unique



Repose pied
en métal

SYNOPTIQUE

Tables individuelles

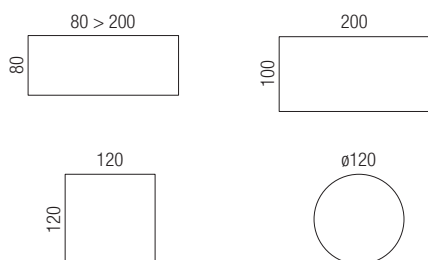

Tables grande capacité (tables 120 x 120 cm à juxtaposer)

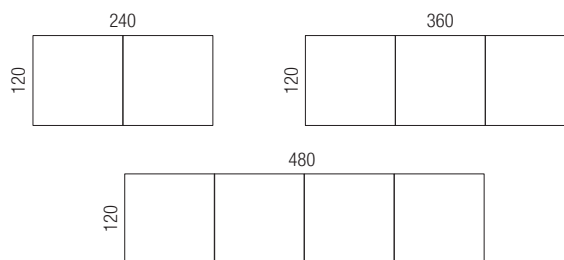

TARIF

Produits / Coloris : **En stock** **Sur délai 6 semaines**

 **Pour une livraison rapide :**
Faire le choix d'un produit **ET** d'un coloris en stock

TABLES H. 73,5 CM

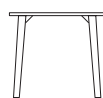

TABLES HAUTES H. 104,5 CM

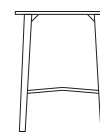

TABLES DE RÉUNION INDIVIDUELLES

PROFONDEUR 80 CM - PLATEAUX NUS

			+ décor + fin + MS	Prix HT	+ décor + fin + MS	Prix HT
	L. 80 cm	1		1 732 221		1 732 226
	L. 140 cm	1		1 732 222		1 732 227
	L. 160 cm	1		1 732 223		1 732 228
	L. 180 cm	1		1 732 224		1 732 229
	L. 200 cm	1		1 732 225		1 732 230

PROFONDEUR 100 CM - TABLES 6/8 PERSONNES

> Plateaux pré-perçés en 2 points au centre pour obturateurs optionnels ø 80 mm avec connexion directe
Possibilité d'ajouter une goulotte double, nous consulter pour le choix de la dimension compatible

	L. 200 cm	1		1 732 231		1 732 232
---	-----------	---	--	-----------	--	-----------

> Plateaux découpés pour trappe soft closing
Goulotte double métallique incluse assortie au coloris du piétement 

	L. 200 cm	1		1 732 233		1 732 234
---	-----------	---	--	-----------	--	-----------

PROFONDEUR 120 CM - TABLES 4 PERSONNES

> Plateaux pré-perçés en 1 point au centre pour obturateur optionnel ø 80 mm avec connexion directe
Possibilité d'ajouter une goulotte double, nous consulter pour le choix de la dimension compatible

	Table carrée L. 120 x 120 cm	1		1 732 235		1 732 236
---	--	---	--	-----------	--	-----------

	Table ronde ø 120 cm	1		1 732 237		1 732 238
---	--------------------------------	---	--	-----------	--	-----------

> Plateaux découpés pour trappe soft closing
Goulotte double métallique incluse assortie au coloris du piétement 

	Table carrée L. 120 x 120 cm	2		1 732 239		1 732 240
---	--	---	--	-----------	--	-----------

TABLES H. 73,5 CM



TABLES HAUTES H. 104,5 CM

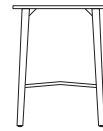

+ décor + fin + MS

Prix HT

+ décor + fin + MS

Prix HT

TABLES DE RÉUNION À JUXTAPOSER

TABLES 8 PERSONNES - P. 120 X L. 240 CM

Ensemble composé de 2 plateaux P. 120 x 120 cm avec pieds intermédiaires en retrait

> Plateaux pré-perçés en 1 point au centre pour obturateur optionnel ø 80 mm avec connexion directe

Possibilité d'ajouter une goulotte double, nous consulter pour le choix de la dimension compatible

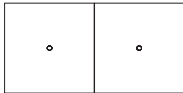

1

L. 240 x P 120 cm

1 732 241

1 732 242

> Plateaux découpés pour trappes soft closing

Goulotte double métallique incluse assortie au coloris du piétement

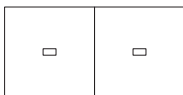

2

L. 240 x P 120 cm

1 732 243

1 732 244

TABLES 12 PERSONNES - P. 120 X L. 360 CM

Ensemble composé de 3 plateaux P. 120 x 120 cm avec 4 pieds intermédiaires en retrait

> Plateaux pré-perçés en 1 point au centre pour obturateur optionnel ø 80 mm avec connexion directe

Possibilité d'ajouter une goulotte double, nous consulter pour le choix de la dimension compatible

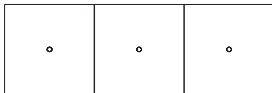

2

L. 360 x P 120 cm

1 732 245

1 732 246

> Plateaux découpés pour trappes soft closing

Goulotte double métallique incluse assorties au coloris du piétement

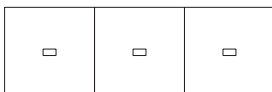

2

L. 360 x P 120 cm

1 732 247

1 732 248

TABLES 16 PERSONNES - P. 120 X L. 480 CM

Ensemble composé de 4 plateaux P. 120 x 120 cm avec 6 pieds intermédiaires en retrait

> Plateaux pré-perçés en 1 point au centre pour obturateur optionnel ø 80 mm avec connexion directe

Possibilité d'ajouter une goulotte double, nous consulter pour le choix de la dimension compatible

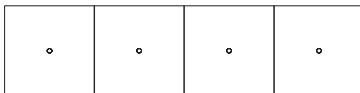

2

L. 480 x P 120 cm

1 732 249

1 732 250

> Plateaux découpés pour trappes soft closing

Goulotte double métallique incluse assorties au coloris du piétement

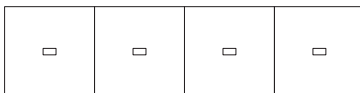

2

L. 480 x P 120 cm

1 732 251

1 732 252



Connectique
En option
Voir page 345



Trappe vendue séparément
À commander obligatoirement
Voir page 345



1

MÉLAMINE

Plateau (+ décor)



MG



M6



RI

MÉTAL/BOIS

Piétement (+ fin.)



SOMS



SGMS



2

MÉLAMINE

Plateau (+ décor)



MG



M6



RI

MÉTAL/BOIS

Piétement (+ fin.)



SOMS



SGMS

AXEL



Comme les bureaux de la même gamme, la table de réunion AXEL permet de varier les positions assis/debout. Pour des réunions formelles, optez pour une hauteur de travail standard. Pour des réunions plus dynamiques, préférez la position debout qui favorise la créativité et la communication. Grâce à son système motorisé et son boîtier de commandes à mémoire de positions intégré dans le plateau, elle vous offre ergonomie et confort. Il est également possible d'ajouter une connexion directe dans le plateau complétée par une goulotte horizontale pour la gestion des câbles.



Bureaux AXEL, page 70

- Chaises SCOTT, page 310
- Rangements ARMAND, page 168



Réglable en hauteur & ergonomique



Pieds rentrants
3 bras télescopiques
section carrée
(75 x 75 mm)

Obturbateurs avec
connexion directe
et goulotte
en option

Réglable en hauteur
de 65 à 130 cm

Double motorisation
avec système
anti-collision intégré

Commande tactile
intégrée au plateau
(3 mémoires de positions)

TARIF

Produits / Coloris : **En stock** **Sur délai 6 semaines**



Pour une livraison rapide :
Faire le choix d'un produit **ET** d'un coloris en stock

TABLE DE RÉUNION P. 100 CM - 6/8 PERSONNES

Réf. + décor + fin.

Prix HT

> Plateaux rectangulaires ép. 25 mm pré-perçés en 2 points pour obturbateurs Ø 80 mm optionnels avec connexion directe

Possibilité d'ajouter une goulotte double L. 110 cm réf 1 067 388 (voir page 349)

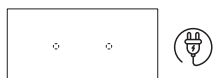

L. 200 cm

1 532 287

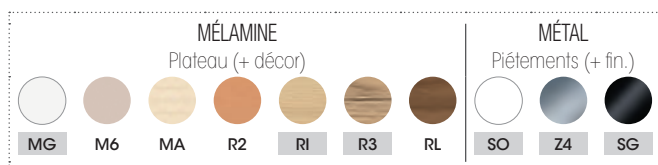

Connectique
En option
Voir page 345

E-MEETING

Répondant aux nouveaux modes de travail, E-MEETING offre une solution complète pour réaliser vos présentations ou visioconférences. Son mur multimédia, intégrant l'électrification, vous permet de positionner un écran, sans câble apparent, et de dynamiser ainsi vos réunions formelles ou informelles.



- Bureaux collaboratifs, page 67
- Panneaux écrans, page 123
- Chaises, page 281



Moderne & polyvalente



Mur multimédia : structure métallique
habillée de panneaux mélamine ép. 19 mm,
avec passage de câbles intégrés. Possibilité
de fixer un bras support écran

Plateaux mélamine ép. 38 mm
percés pour 1 trappe (plateau ovale)
ou 2 trappes (plateau trapèze)

Goulotte métal
pour passage
de câbles

2 hauteurs
H. 73,5 cm
H. 105 cm

2 FORMES DE PLATEAUX



Plateau bord arrondi avec
pied tulipe en métal



Plateau trapèze
avec pied panneau



SYNOPTIQUE

Plateaux arrondis

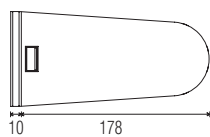
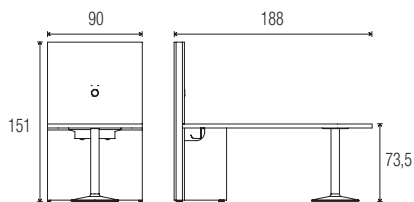
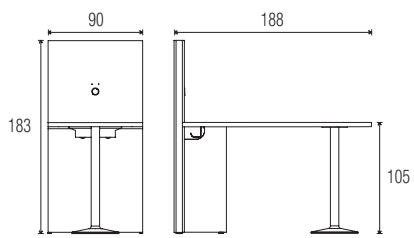

Plateaux trapèze

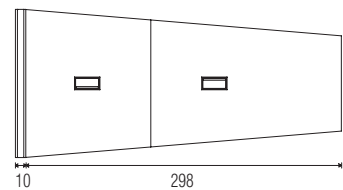
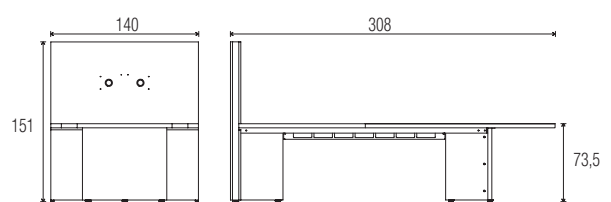
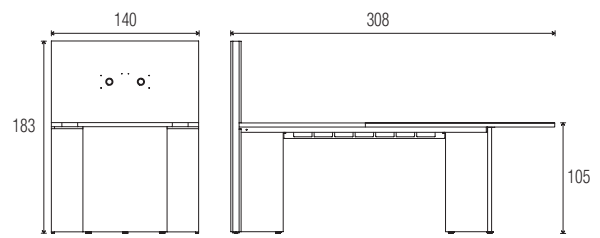

TARIF

Produits / Coloris : **En stock** **Sur délai 6 semaines**

PLATEAUX ARRONDIS - 5 PERSONNES

Réf. + décor + fin. + col.

Prix HT

L. 180 x P. 90 cm. Plateaux percés pour 1 trappe. Goulotte métal incluse assortie au coloris du piétement.



H. 73,5 cm - assis

6 628 040



H. 105 cm - debout

6 628 041



PLATEAUX TRAPÈZE - 7 PERSONNES

Réf. + décor + fin. + col.

Prix HT

L. 300 x P. 140 cm. Plateaux percés pour 2 trappes. Goulotte métal incluse assortie au coloris du piétement.



H. 73,5 cm - assis

6 628 042



H. 105 cm - debout

6 628 043



OPTIONS

Réf.

Prix HT

Bras support écran. Se positionne sur le mur de la table E-MEETING.



Pour écran jusqu'à 24 pouces
Vesa 75 et 100
(plateau arrondi)

6 628 044 SB



Pour écran 24 à 32 pouces
Vesa 100 et 200
(plateau trapèze)

6 628 039 SB



Connectique
En option
Voir page 345



Trappe
À commander séparément
Voir page 345



MÉLAMINE
Plateau
(+ décor)



MG



RI

MÉTAL
Piétement + cadre mur
(+ fin.)



SO



SA



SG

MÉLAMINE
Mur
(+ col.)



MG



RI



MÉLAMINE
Plateau + piétement
(+ décor)



MG



RI

MÉTAL
Cadre mur
(+ fin.)



SO



SA



SG

MÉLAMINE
Mur
(+ col.)



MG



RI

MODULO

Grâce à ses 7 formes de plateaux juxtaposables et ses nombreuses dimensions, MODULO offre de multiples combinaisons d'aménagement pour vos espaces de réunion. Fonctionnelle, cette gamme intègre des solutions d'électrification permettant une gestion esthétique des câbles et une connexion directe sur plateau.



- Chaises Isabel, page 284
- Connectique, page 345



Modulaire & fonctionnelle

Plateaux mélamine
ép. 30 ou 38 mm

Top-access central et goulotte
pour stocker câbles et boîtiers
sur plateaux elliptiques

Plateaux découpés
pour trappes sur plans
droits et cintrés



3 TYPES DE PIÉTEMENTS



Piètement
panneaux



Piètement
métal rond



Piètement
métal carré

(Avec vérins de réglage)



SYNOPTIQUE

Plateaux rectangulaires*

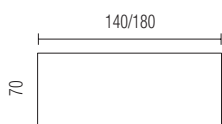

Plateaux cintrés*

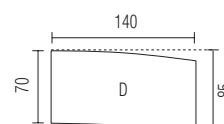
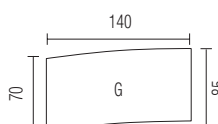
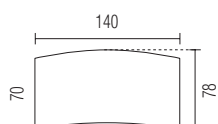

Plateaux d'angle

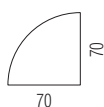
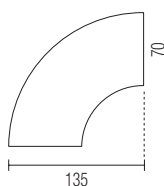

Plateau ellipse

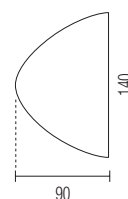

* Existent également en version découpée pour trappes



Pour une livraison rapide :
Faire le choix d'un produit ET d'un coloris en stock

PLATEAUX ÉP. 38 MM



Plateaux SANS perçement
pour trappe

Plateaux AVEC perçement pour trappe
Livré avec goulotte



10 personnes

Table ovale - L. 320 x P. 140 cm - 2 plateaux droits L. 140 cm + 2 plateaux ellipses



Pieds panneaux 6 065 301 + décor + décor
Pieds métal rond 6 065 302 + décor + fin.
Pieds métal carré 6 065 303 + décor + fin.

2 trappes

6 065 343 + décor + décor
6 065 344 + décor + fin.
6 065 345 + décor + fin.

Table elliptique - L. 320 x P. 156 cm - 2 plateaux cintrés symétriques + 2 plateaux ellipses

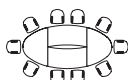

Pieds panneaux 6 065 304 + décor + décor
Pieds métal rond 6 065 305 + décor + fin.
Pieds métal carré 6 065 306 + décor + fin.

2 trappes

6 065 346 + décor + décor
6 065 347 + décor + fin.
6 065 348 + décor + fin.

Table U - L. 275 x P. 270 cm - 2 plateaux droits L. 140 cm + 2 plateaux d'angle 90° L. 135 cm

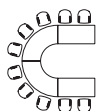

Pieds panneaux 6 065 307 + décor + décor
Pieds métal rond 6 065 308 + décor + fin.
Pieds métal carré 6 065 309 + décor + fin.

2 trappes

6 065 349 + décor + décor
6 065 350 + décor + fin.
6 065 351 + décor + fin.

12 personnes

Table ovale - L. 360 x P. 140 cm - 2 plateaux droits L. 180 cm + 2 plateaux ellipses

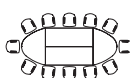

Pieds panneaux 6 065 310 + décor + décor
Pieds métal rond 6 065 311 + décor + fin.
Pieds métal carré 6 065 312 + décor + fin.

2 trappes

6 065 352 + décor + décor
6 065 353 + décor + fin.
6 065 354 + décor + fin.

Table ronde - L. 270 x P. 270 cm - 4 plateaux angle 90° L. 135 cm

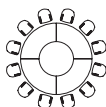

Pieds panneaux 6 065 313 + décor + décor
Pieds métal rond 6 065 314 + décor + fin.
Pieds métal carré 6 065 315 + décor + fin.

4 trappes

6 065 355 + décor + décor
6 065 356 + décor + fin.
6 065 357 + décor + fin.

Table carrée - L. 280 x P. 280 cm - 4 plateaux droits L. 140 cm + 4 angles 90°

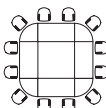

Pieds panneaux 6 065 316 + décor + décor
Pieds métal rond 6 065 317 + décor + fin.
Pieds métal carré 6 065 318 + décor + fin.

14 personnes

Table ovale - L. 460 x P. 140 cm - 4 plateaux droits L. 140 cm + 2 plateaux ellipses

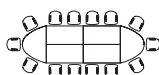

Pieds panneaux 6 065 319 + décor + décor
Pieds métal rond 6 065 320 + décor + fin.
Pieds métal carré 6 065 321 + décor + fin.

4 trappes

6 065 358 + décor + décor
6 065 359 + décor + fin.
6 065 360 + décor + fin.

Table elliptique - L. 460 x P. 170 cm - 4 plateaux cintrés symétriques + 2 plateaux ellipses

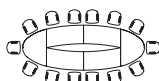

Pieds panneaux 6 065 322 + décor + décor
Pieds métal rond 6 065 323 + décor + fin.
Pieds métal carré 6 065 324 + décor + fin.

4 trappes

6 065 361 + décor + décor
6 065 362 + décor + fin.
6 065 363 + décor + fin.

Table U - L. 415 x P. 270 cm - 4 plateaux droits L. 140 cm + 2 plateaux d'angle 90° L. 135

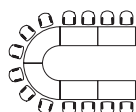

Pieds panneaux 6 065 325 + décor + décor
Pieds métal rond 6 065 326 + décor + fin.
Pieds métal carré 6 065 327 + décor + fin.

4 trappes

6 065 364 + décor + décor
6 065 365 + décor + fin.
6 065 366 + décor + fin.



MÉLAMINE

Plateaux et piétements panneaux (+ décor)



RI



RL



M9

MÉTAL

Piétements (+ fin.)



SO



SA



Connectique
En option
Voir page 345









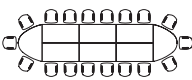
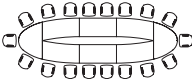

Trappe
À commander séparément
Voir page 345

TARIF

Produits / Coloris : **En stock** **Sur délai 6 semaines**

 Pour une livraison rapide :
Faire le choix d'un produit **ET** d'un coloris en stock

PLATEAUX ÉP. 38 MM (SUITE)  1	Plateaux SANS perçement pour trappe		Plateaux AVEC perçement pour trappe  Livré avec goulotte	
	Réf.	Prix HT	Réf.	Prix HT
18 personnes Table ovale - L. 600 x P. 140 cm - 6 plateaux droits L. 140 cm + 2 plateaux ellipses				6 trappes
	Pieds panneaux	6 065 328 + décor + décor		6 065 367 + décor + décor
	Pieds métal rond	6 065 329 + décor + fin.		6 065 368 + décor + fin.
	Pieds métal carré	6 065 330 + décor + fin.		6 065 369 + décor + fin.
Table elliptique - L. 600 x P. 170 cm - 4 plateaux cintrés asymétriques + 2 plateaux droits L. 140 cm + 2 plateaux ellipses				6 trappes
	Pieds panneaux	6 065 331 + décor + décor		6 065 370 + décor + décor
	Pieds métal rond	6 065 332 + décor + fin.		6 065 371 + décor + fin.
	Pieds métal carré	6 065 333 + décor + fin.		6 065 372 + décor + fin.
KIT EXTENSION TABLES ÉP. 38 MM  1				
2 personnes Plan droit L. 140 cm - 1 plateau droit L. 140 cm				1 trappe
	Pieds panneaux	6 065 382 + décor + décor		6 065 388 + décor + décor
	Pieds métal rond	6 065 383 + décor + fin.		6 065 389 + décor + fin.
	Pieds métal carré	6 065 384 + décor + fin.		6 065 390 + décor + fin.
3 personnes Plan droit L. 180 cm - 1 plateau droit L. 180 cm + traverse de renfort				1 trappe
	Pieds panneaux	6 065 385 + décor + décor		6 065 391 + décor + décor
	Pieds métal rond	6 065 386 + décor + fin.		6 065 392 + décor + fin.
	Pieds métal carré	6 065 387 + décor + fin.		6 065 393 + décor + fin.
4 personnes Plan droit L. 140 cm - 2 plateaux droits L. 140 cm				2 trappes
	Pieds panneaux	6 065 337 + décor + décor		6 065 376 + décor + décor
	Pieds métal rond	6 065 338 + décor + fin.		6 065 377 + décor + fin.
	Pieds métal carré	6 065 339 + décor + fin.		6 065 378 + décor + fin.
6 personnes Plan droit L. 180 cm - 2 plateaux droits L. 180 cm + traverse de renfort				2 trappes
	Pieds panneaux	6 065 340 + décor + décor		6 065 379 + décor + décor
	Pieds métal rond	6 065 341 + décor + fin.		6 065 380 + décor + fin.
	Pieds métal carré	6 065 342 + décor + fin.		6 065 381 + décor + fin.

PLATEAUX ÉP. 30 MM 

Plateaux SANS perçement pour trappe

Plateaux AVEC perçement pour trappe
Livré avec goulotte 

10 personnes

Table ovale - L. 320 x P. 140 cm - 2 plateaux droits L. 140 cm + 2 plateaux ellipses

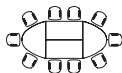

Pieds panneaux 6 065 500 + décor + décor
Pieds métal rond 6 065 501 + décor + fin.
Pieds métal carré 6 065 502 + décor + fin.

2 trappes

6 065 542 + décor + décor
6 065 543 + décor + fin.
6 065 544 + décor + fin.

Table elliptique - L. 320 x P. 156 cm - 2 plateaux cintrés symétriques + 2 plateaux ellipses

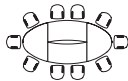

Pieds panneaux 6 065 503 + décor + décor
Pieds métal rond 6 065 504 + décor + fin.
Pieds métal carré 6 065 505 + décor + fin.

2 trappes

6 065 545 + décor + décor
6 065 546 + décor + fin.
6 065 547 + décor + fin.

Table U - L. 275 x P. 270 cm - 2 plateaux droits L. 140 cm + 2 plateaux d'angle 90° L. 135 cm



Pieds panneaux 6 065 506 + décor + décor
Pieds métal rond 6 065 507 + décor + fin.
Pieds métal carré 6 065 508 + décor + fin.

2 trappes

6 065 548 + décor + décor
6 065 549 + décor + fin.
6 065 550 + décor + fin.

12 personnes

Table ovale - L. 360 x P. 140 cm - 2 plateaux droits L. 180 cm + 2 plateaux ellipses

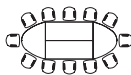

Pieds panneaux 6 065 509 + décor + décor
Pieds métal rond 6 065 510 + décor + fin.
Pieds métal carré 6 065 511 + décor + fin.

2 trappes

6 065 551 + décor + décor
6 065 552 + décor + fin.
6 065 553 + décor + fin.

Table ronde - L. 270 x P. 270 cm - 4 plateaux angle 90° L. 135 cm

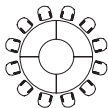

Pieds panneaux 6 065 512 + décor + décor
Pieds métal rond 6 065 513 + décor + fin.
Pieds métal carré 6 065 514 + décor + fin.

4 trappes

6 065 554 + décor + décor
6 065 555 + décor + fin.
6 065 556 + décor + fin.

Table carrée - L. 280 x P. 280 cm - 4 plateaux droits L. 140 cm + 4 angles 90°

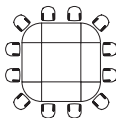

Pieds panneaux 6 065 515 + décor + décor
Pieds métal rond 6 065 516 + décor + fin.
Pieds métal carré 6 065 517 + décor + fin.





 **Connectique**
En option
Voir page 345

 **Trappe**
À commander séparément
Voir page 345

 1

MÉLAMINE			MÉTAL	
Plateaux et piétements panneaux (+ décor)			Piétements (+ fin.)	
				
RI	RL	M9	SO	SA

 2

MÉLAMINE		MÉTAL	
Plateaux et piétements panneaux (+ décor)		Piétements (+ fin.)	
			
MG	RI	SO	SA

TARIF

Produits / Coloris : **En stock** **Sur délai 6 semaines**



Pour une livraison rapide :
Faire le choix d'un produit **ET** d'un coloris en stock

PLATEAUX ÉP. 30 MM (SUITE) 2

Plateaux **SANS** percement pour trappe

Plateaux **AVEC** percement pour trappe
Livré avec goulotte 

		Réf.	Prix HT	Réf.	Prix HT
14 personnes					
Table ovale - L. 460 x P. 140 cm - 4 plateaux droits L. 140 cm + 2 plateaux ellipses		Pieds panneaux	6 065 518 + décor + décor		4 trappes
	Pieds métal rond	6 065 519 + décor + fin.	6 065 557 + décor + décor		
	Pieds métal carré	6 065 520 + décor + fin.	6 065 558 + décor + fin.		
				6 065 559 + décor + fin.	
Table elliptique - L. 460 x P. 170 cm - 4 plateaux cintrés symétriques + 2 plateaux ellipses					
		Pieds panneaux	6 065 521 + décor + décor		4 trappes
	Pieds métal rond	6 065 522 + décor + fin.	6 065 560 + décor + décor		
	Pieds métal carré	6 065 523 + décor + fin.	6 065 561 + décor + fin.		
				6 065 562 + décor + fin.	
Table U - L. 415 x P. 270 cm - 4 plateaux droits L. 140 cm + 2 plateaux d'angle 90° L. 135					
		Pieds panneaux	6 065 524 + décor + décor		4 trappes
	Pieds métal rond	6 065 525 + décor + fin.	6 065 563 + décor + décor		
	Pieds métal carré	6 065 526 + décor + fin.	6 065 564 + décor + fin.		
				6 065 565 + décor + fin.	

18 personnes

Table ovale - L. 600 x P. 140 cm - 6 plateaux droits L. 140 cm + 2 plateaux ellipses

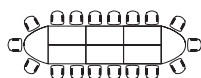

Pieds panneaux 6 065 527 + décor + décor
Pieds métal rond 6 065 528 + décor + fin.
Pieds métal carré 6 065 529 + décor + fin.

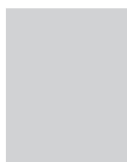

6 trappes
6 065 566 + décor + décor
6 065 567 + décor + fin.
6 065 568 + décor + fin.

Table elliptique - L. 600 x P. 170 cm - 4 plateaux cintrés asymétriques + 2 plateaux droits L. 140 cm + 2 plateaux ellipses

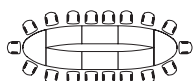



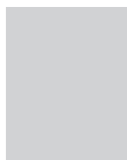

Pieds panneaux 6 065 530 + décor + décor
Pieds métal rond 6 065 531 + décor + fin.
Pieds métal carré 6 065 532 + décor + fin.



6 trappes
6 065 569 + décor + décor
6 065 570 + décor + fin.
6 065 571 + décor + fin.

KIT EXTENSION
TABLES ÉP. 30 MM 

	Plateaux SANS perçement pour trappe		Plateaux AVEC perçement pour trappe Livré avec goulotte 	
	Réf.	Prix HT	Réf.	Prix HT
2 personnes Plan droit L. 140 cm - 1 plateau droit L. 140 cm				
	Pieds panneaux	6 065 581 + décor + décor		1 trappe 6 065 587 + décor + décor
	Pieds métal rond	6 065 582 + décor + fin.		6 065 588 + décor + fin.
	Pieds métal carré	6 065 583 + décor + fin.		6 065 589 + décor + fin.
3 personnes Plan droit L. 180 cm - 1 plateau droit L. 180 cm + traverse de renfort				
	Pieds panneaux	6 065 584 + décor + décor		1 trappe 6 065 590 + décor + décor
	Pieds métal rond	6 065 585 + décor + fin.		6 065 591 + décor + fin.
	Pieds métal carré	6 065 586 + décor + fin.		6 065 592 + décor + fin.
4 personnes Plan droit L. 140 cm - 2 plateaux droits L. 140 cm				
	Pieds panneaux	6 065 536 + décor + décor		2 trappes 6 065 575 + décor + décor
	Pieds métal rond	6 065 537 + décor + fin.		6 065 576 + décor + fin.
	Pieds métal carré	6 065 538 + décor + fin.		6 065 577 + décor + fin.
6 personnes Plan droit L. 180 cm - 2 plateaux droits L. 180 cm + traverse de renfort				
	Pieds panneaux	6 065 539 + décor + décor		2 trappes 6 065 578 + décor + décor
	Pieds métal rond	6 065 540 + décor + fin.		6 065 579 + décor + fin.
	Pieds métal carré	6 065 541 + décor + fin.		6 065 580 + décor + fin.

OPTIONS

Top access central + kit goulottes pour tables elliptiques

Kit composé d'un top access avec une partie supérieure en métal ou en Altuglas® ép. 6 mm, ainsi qu'une goulotte d'électrification permettant de stocker les câbles et boîtiers-prises



- L. 320 x P. 156 cm
- L. 460 x P. 170 cm
- L. 600 x P. 170 cm
- Kit extension L. 140 cm
- Kit extension L. 180 cm



- 6 065 146 + fin.
- 6 065 149 + fin.
- 6 065 152 + fin.
- 6 065 600 + fin.
- 6 065 602 + fin.



- 6 065 147 OA
- 6 065 150 OA
- 6 065 153 OA
- 6 065 601 OA
- 6 065 603 OA

Voiles de fond pour pieds métal (non compatible avec la version trappe).
Métal - H. 28 cm



- L. 50,5 cm
Pour angle 90° L. 70 cm
- L. 127 cm
Pour plans L. 140 cm
et angle 90° L. 135 cm
- L. 167 cm
Pour plans L. 180 cm





- 6 059 123 + fin.
- 6 059 122 + fin.
- 6 059 150 + fin.



 **Connectique**
En option
Voir page 345

 **Trappe**
À commander séparément
Voir page 345

 **2**

MÉLAMINE	MÉTAL
Plateaux et piétements panneaux (+ décor)	Piétements (+ fin.)
 MG	 SA

 **3**

MÉTAL	ALTUGLAS®
Top access (+ fin.)	Top access (+ fin.)
 SO	 OA

 **4**

MÉTAL
Voile de fond (+ fin.)
 SO

UN AMÉNAGEMENT VIVANT

Centrées sur leurs collaborateurs, de plus en plus d'entreprises se tournent vers des organisations favorisant la formation. Cette nouvelle orientation conduit à des aménagements d'espace facilitant la naissance et l'expansion des potentiels individuels et collectifs.

Salle de créativité, salle de réunion polyvalente, espace de formation sont les nouveaux espaces dédiés à l'apprentissage, l'innovation et le partage de connaissances. Par essence flexible, ces nouveaux espaces doivent pouvoir se métamorphoser facilement et rapidement.

Eol apporte des solutions complètes pour tous les budgets, du design le plus simple au plus contemporain, parmi un choix de tables juxtaposables, comme les tables polyvalentes ou à dégagement latéral, ou celles à mécanismes pliant ou basculant. Spécialement conçue pour la formation et les espaces multifonctionnels, la nouvelle gamme EMI est mobile et peu encombrante..

Tables multiusages

Tables polyvalentes	230
EMI 	232
Tables à dégagement latéral	234
Tables abattantes	236
Tables pliantes	239

TABLES POLYVALENTES

Grâce à la diversité de leurs formes et dimensions, les tables polyvalentes permettent de multiples configurations pour aménager vos espaces de réunion.

+ Économiques & fonctionnelles

Cadre porteur métal
40 x 20 mm gris anthracite

Plateaux mélamine
ép. 19 mm



Pieds carrés en métal
section 30 x 30 mm
avec vérins de réglage



SYNOPTIQUE

Plans droits

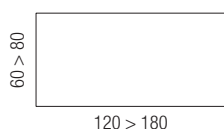

Plans demi-lune

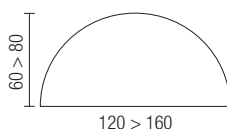

Plans trapèzes

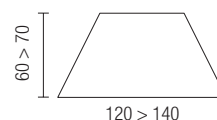

TARIF

Produits / Coloris : **En stock** **Sur délai 6 semaines**



Pour une livraison rapide :
Faire le choix d'un produit ET d'un coloris en stock

TABLES RECTANGULAIRES



L. 120 x P. 60 cm	6 298 013
L. 140 x P. 70 cm	6 298 017
L. 160 x P. 80 cm	6 298 021
L. 180 x P. 80 cm	6 298 024

Réf. + décor + fin.

Prix HT

TABLES DEMI-LUNE



L. 120 x P. 60 cm	6 298 001
L. 140 x P. 70 cm	6 298 005
L. 160 x P. 80 cm	6 298 009

TABLES TRAPÈZES



L. 120 x P. 60 cm	6 298 025
L. 140 x P. 70 cm	6 298 029

MÉLAMINE Plateaux (+ décor)				MÉTAL Piétements (+ fin.)		
MG	M6	R2	RI	SO	SA	SC

EMI

new



EMI est une offre complète de tables et de chaises au style contemporain qui permet de configurer rapidement des espaces mobiles. La table EMI est une solution flexible et peu encombrante pour les espaces polyvalents et de formation. Équipée de deux roulettes, elle peut être facilement déplacée, pliée et rangée par une seule personne pour organiser et réorganiser des espaces multifonctionnels. Associée à la chaise EMI, elle forme un ensemble harmonieux et polyvalent.



new Chaises EMI, page 306

• Cloisons SOLANGE, page 128



Mobile & flexible



Piètements & roulettes chromés (sol souple et dur)

Un design moderne et cohérent grâce à l'offre de tables et chaises assorties

La table se bascule et peut être déplacée aisément par une personne
(hauteur table pliée : 107,5 cm)

Empilable à l'envie
Les espaces se reconfigurent en un geste

Plateau mélaminé avec chant noir assorti au voile de fond

ZOOM



Manette facile d'utilisation

new



Chaises EMI assorties à la table
Voir page 306



Livraison rapide garantie



MÉLAMINE Plateau / chant  MM	MÉTAL Piètements  SQ
--	--

TABLE 1 PLACE

Réf.

Prix HT

Vendue uniquement par lot de 2



6 722 010 MM SQ

Soit prix unitaire :

TABLES À DÉGAGEMENT LATÉRAL



+ Légères et modulaires



Piètements central métal
à 4 branches



Piètements à dégagement
latéral facilitant le passage

Plateaux mélamine
ép. 25 mm

4 TYPES DE TABLES



Table ronde
H. 73,5 cm



Table ronde
H. 110 cm



Table carrée
H. 110 cm



Table
rectangulaire
H. 73,5 cm

2 EXTENSIONS



Table ½ lune
H. 73,5 cm



Angle 90°
H. 73,5 cm



TARIF

Produits / Coloris : **En stock**



TABLES À DÉGAGEMENT LATÉRAL

H. 73,5 cm  1



Tables rondes

Ø 100 CM

6 606 006

Ø 120 CM

6 606 007

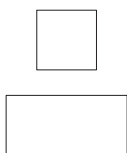

Tables rectangulaires

L. 80 x P. 80 cm

6 606 001

L. 120 x P. 80 cm

6 606 002

L. 140 x P. 80 cm

6 606 003

L. 160 x P. 80 cm

6 606 004

L. 180 x P. 80 cm

6 606 005

Extensions uniquement pour tables rectangulaires



Angle 90° - Non modulaire

L. 80 x P. 80 cm

6 606 019

Pied de soutien Ø 60 mm

6 606 020 SA



Demi-lune - Non modulaire

L. 165 x P. 60 cm

6 606 009

H. 110 cm  2



Table carrée

L. 60 x P. 60 cm











6 503 006



Table ronde

Ø 60 CM

6 503 010

1						2			
MÉLAMINE Plateaux (+ décor)						MÉTAL Piétement			
									
MG	M6	MA	R2	RI	RL	SA	MG	RI	SA

TABLES ABATTANTES

Spécialement conçues pour les espaces de réunion ou de collaboration, les tables abattantes permettent d'organiser et reconfigurer des espaces polyvalents en toute simplicité. Les 4 roulettes à rotation 360° ainsi que le plateau équipé d'un mécanisme à bascule vous offrent une manipulation rapide et sécurisée tout en garantissant un encombrement minimal.



- Chaises ROMY, page 288
- Cloison SOLANGE, page 128



Simple & maniables

Plateaux mélamine
ép. 25 mm



Structure poutre
en tube carré 40 x 40 mm
assemblée à 2 consoles
pivots métalliques

Piètement métallique
tube ovale 60 x 30 mm

Déplacement facile
grâce aux 4 roulettes
ø 75 mm, à rotation à 360°
dont 2 avec freins

ZOOMS



Mécanisme simple
pour une manipulation
rapide et sécurisée
par une seule personne



Assemblage sans outils
grâce aux platines
de raccordement (incluses)
avec boutons moletés



Rangement facile :
par emboîtement
en position basculée

SYNOPTIQUE

Plateaux droits



Extensions demi-lune



TARIF

Produits / Coloris : **En stock** **Sur délai 6 semaines**



Pour une livraison rapide :
Faire le choix d'un produit **ET** d'un coloris en stock

TABLES RECTANGULAIRES



Réf. + décor + fin.

Prix HT

H. 73,5 cm



L. 120 x P. 80 cm
L. 140 x P. 80 cm
L. 160 x P. 80 cm
L. 180 x P. 80 cm

6 421 100
6 421 101
6 421 102
6 421 103



L. 120 x P. 68 cm
L. 140 x P. 68 cm
L. 160 x P. 68 cm

6 421 104
6 421 105
6 421 106

EXTENSIONS DEMI-LUNE MODULAIRES



L. 165 x P. 82,5 cm

6 421 052



L. 136 x P. 78 cm

6 421 058

OPTION



Voile de fond tissu rabattable

Voile de fond articulé en tissu avec plaque métallique de rigidification. Fixation par insert au plateau.

Réf. + tis.

Prix HT

**Tissu Cat. A
Bondai**



Pour table L.120 cm - Voile de fond L. 90 cm
Pour table L.140 cm - Voile de fond L. 110 cm
Pour table L.160 cm - Voile de fond L. 130 cm
Pour table L.180 cm - Voile de fond L. 150 cm

6 421 070
6 421 071
6 421 072
6 421 073



MÉLAMINE
Plateaux (+ décor)



MG



M6



MA



R2



RI



R3



SO



SA



SG



TISSU Voile de fond (+ tis.)

Cat. A



KG

Bondai



Cat. B



U4

Xtreme CS

+10€



Blazer

Cat. D



Blazer

+30€

TABLES PLIANTES

Produits / Coloris : **En stock** **Sur délai 6 semaines**



Pour une livraison rapide :
Faire le choix d'un produit **ET** d'un coloris en stock

TABLES PLIANTES MODULAIRES

Chant dans la couleur du plateau. Plateaux mélamine ép. 25 mm. Piétement finition chromée (SQ)



Tables rectangulaires - H. 72 cm

Dimensions	Réf. + décor + SQ	Prix HT
L. 120 x P. 80 cm	6 275 050	
L. 140 x P. 70 cm	6 275 051	
L. 160 x P. 80 cm	6 275 052	

Extensions demi-lune - H. 72 cm

À assembler à 2 tables rectangulaires, **non modulaires**

L. 140 x P. 70 cm	6 275 053	
L. 160 x P. 80 cm	6 275 054	

TABLES PLIANTES INDIVIDUELLES

Plateaux mélamine ép. 18 mm. Double barre de renfort en acier sous le plateau. Piétements arqués finition noire (SG).



Table rectangulaire H. 73 cm

Dimensions	Réf.	Prix HT
L. 120 x P. 80 cm	6 337 020 GR SG	
L. 160 x P. 80 cm	6 337 021 GR SG	

CHARIOT

Idéal pour le transport et le stockage

Capacité 10 tables pliantes, 20 chaises collectivité 4 pieds ou 14 chaises pliantes. Sangle incluse pour le maintien des chaises pliantes.



L. 70 x P. 160 cm.	6 275 044 SC
--------------------	--------------



UN AMÉNAGEMENT

POLYVALENT

Pierre angulaire du bien-être au travail, l'espace de restauration est un enjeu clé dans le succès de l'aménagement d'une entreprise. Auparavant aménagé dans un esprit purement pratique, les espaces de restauration sont devenus un levier de cohésion et de fidélisation des collaborateurs. Ces espaces sont désormais aménagés comme des lieux de vie à l'esprit convivial et souvent à l'image de l'entreprise. Polyvalents, ils peuvent également être utilisés comme espace de réunion informelle, de détente ou pour accueillir des cours de yoga, fitness ou méditation selon les services proposés par l'entreprise.

Pour répondre à ces enjeux, EOL propose une nouvelle gamme de tables CLARA en finition mélamine ou stratifié. Incontournables dans notre collection, retrouvez ELOISE, EVASION et nos tables indoor/outdoor pour créer des espaces contemporains, accueillants et chaleureux.

Associées aux végétaux décoratifs et aux nouvelles chaises SOFIA, TARA ou LINE, votre espace apportera de la personnalité, de quoi inspirer le bien-être des collaborateurs..

Tables de restauration et projets

ELOISE	242
CLARA 	248
EVASION	250
Tables outdoor	253

ELOISE

Idéales pour aménager vos espaces de réunion et/ou de restauration, les tables individuelles ELOISE vous offrent un large choix de types de piétement et de plateaux. Alliant praticité et robustesse, cette gamme sera capable de répondre à tous vos besoins d'aménagement. ELOISE propose également des solutions d'électrification pour vos salles de réunions.



- Chaises, page 281
- Végétaux décoratifs, page 322



Une gamme complète



2 hauteurs pour les tables
pied central et panneaux
H. 73,5 et 105/106 cm

Électrification dans
pied central ou par
trappe selon modèle

Plateaux mélamine
ép. 38 mm et 25 mm
Plateau stratifié 25 mm

3 nouveaux formats
de tables
1 carrée et
2 rectangulaires

new

new

5 TYPES DE PIÈTEMENTS



Central rond
H. 73,5 et 106 cm



Central carré
H. 73,5 et 106 cm



Rond
H. 73,5 cm



Carré
H. 73,5 cm



Panneau
H. 74,8 et 105 cm

SYNOPTIQUE

Plateaux mélamine ép. 25 mm ⁽¹⁾

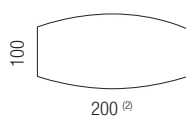
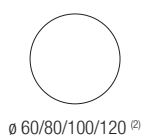
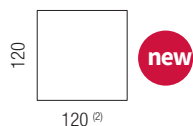

Plateaux mélamine ép. 38 mm ⁽¹⁾

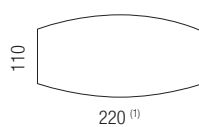
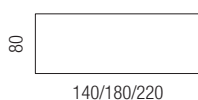
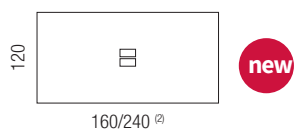

Plateaux stratifiés ép. 25 mm ⁽¹⁾

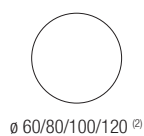

⁽¹⁾ Disponibilité selon hauteur.

⁽²⁾ Existent également en version préperçée pour obturateur et découpée pour trappes.

Table rectangulaire 4 pieds métal carrés, L. 240 x P. 120 cm,
avec 2 trappes

Projet



Restauration



Restauration



TARIF

Produits / Coloris : **En stock** **Sur délai 6 semaines**



Pour une livraison rapide :
Faire le choix d'un produit **ET** d'un coloris en stock

PLATEAUX MÉLAMINE ÉP. 25 MM	Pied central		4 pieds	
	Réf. + décor + fin.	Prix HT	Réf. + décor + fin.	Prix HT

PIEDS MÉTAL RONDS

Tables rondes - H. 73,5 cm - Plateaux ø 100 et 120 cm préperçés pour obturateur

	ø 80 cm	6 238 142		-	-
	ø 100 cm pied standard	6 238 128		6 238 119	
	ø 100 cm pied électrifiable	6 238 162		-	-
	ø 120 cm pied standard	6 238 129		6 238 120	
	ø 120 cm pied électrifiable	6 238 163		-	-

Tables rondes - H. 104,5 mm

	ø 60 cm	6 488 003		-	-
--	---------	-----------	--	---	---

Tables tonneau - H. 73,5 cm

	L. 200 x 100 cm	6 238 134		6 238 131	
	L. 200 x 100 cm découpée pour trappe. Livré avec goulotte	6 238 152		6 238 153	

PIEDS MÉTAL CARRÉS

Tables carrées - H. 73,5 cm

	80 x 80 cm	6 444 003		-	-
	120 x 120 cm	-		6 238 172	
	L. 120 x 120 cm découpée pour trappe. Livré avec goulotte	-		6 238 173	

Tables carrées - H. 106 cm

	80 x 80 cm	6 444 004		-	-
--	------------	-----------	--	---	---

PLATEAUX STRATIFIÉ ÉP. 25 MM

PIEDS MÉTAL RONDS	Pied central		4 pieds	
	Réf. + décor + fin.	Prix HT	Réf. + décor + fin.	Prix HT

Tables rondes - H. 73,5 cm

	ø 80 cm	6 238 174		-	-
	ø 100 cm	6 238 175		6 238 177	
	ø 120 cm	6 238 176		6 238 178	

Tables rondes - H. 104,5 mm

	ø 60 cm	6 238 179		-	-
--	---------	-----------	--	---	---

PIEDS MÉTAL CARRÉS

Tables carrées - H. 73,5 cm

	80 x 80 cm	6 238 180		-	-
--	------------	-----------	--	---	---

Tables carrées - H. 106 cm

	80 x 80 cm	6 238 181		-	-
--	------------	-----------	--	---	---

PLATEAUX MÉLAMINE ÉP. 38 MM

Pied central		4 pieds	
Réf. + décor + fin.	Prix HT	Réf. + décor + fin.	Prix HT

PIEDS MÉTAL RONDS - H. 74,8 CM

Tables rondes



Ø 120 cm pied standard
Ø 120 cm pied électrifié



6 238 156
6 238 164

6 238 157
-

Tables tonneau



L. 220 x 110 cm
L. 220 x 110 cm découpée pour trappe. Livré avec goulotte



6 238 138
6 238 158

6 238 159
6 238 160

PIEDS MÉTAL CARRÉS - H. 74,8 CM

Tables rectangulaires

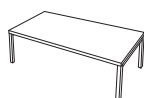

160 x 120 cm
160 x 120 cm découpée pour 2 trappes. Livré avec goulotte
240 x 120 cm
240 x 120 cm découpée pour 2 trappes. Livré avec goulotte



-
-
-
-

6 238 182
6 238 183
6 238 184
6 238 185

PIEDS PANNEAUX

Tables rectangulaires - H. 74,8 cm



140 x 80 cm
180 x 80 cm
220 x 80 cm



6 440 040
6 440 041
6 440 042

-
-
-

Tables rectangulaires - H. 105 cm



140 x 80 cm
180 x 80 cm
220 x 80 cm
180 x 40 cm



6 440 043
6 440 044
6 440 045
6 440 046

-
-
-
-



Connectique
En option - voir page 345



Trappe
À commander séparément



MÉLAMINE
Plateaux (+ décor)



MÉTAL
Piétements (+ fin.)

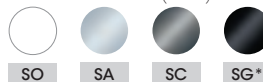

STRATIFIÉ
Plateaux (+ décor)



MÉTAL
Piétements (+ fin.)

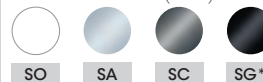

MÉLAMINE
Plateaux (+ décor)



MÉTAL
Piétements (+ fin.)

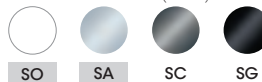

MÉLAMINE
Plateaux / pieds panneau (+ décor)



MÉTAL
Repose pieds (+ fin.)

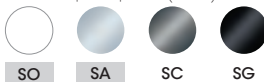

* Sur stock uniquement pour pied central - sur demande pour 4 pieds.

** Plateau Ø 80 mm sur stock uniquement en MG, RI, R3.

CLARA

new

Grace à son design unique et polyvalent, CLARA s'adapte parfaitement à tous vos espaces. Le plateau stratifié idéal pour la restauration et le plateau mélamine conçu pour créer de nouveaux aménagements confèrent à cette gamme la capacité de s'intégrer à tous les espaces pour un ensemble coordonné et harmonieux.



new

Chaises SOFIA, page 296



Design & polyvalente



Plateau ø 80 cm
épaisseur 25 mm
mélamine ou stratifié

Piètement tube en métal
ø 40 mm, traverses ø 25 mm,
peinture structurée

Produits / Coloris : **En stock** **Sur délai 6 semaines**



Pour une livraison rapide :
Faire le choix d'un produit **ET** d'un coloris en stock

TABLES CLARA

Ref. + décor + fin.

Prix HT

Table H. 73,5 cm



Plateau stratifié
Plateau mélamine

1
2

6 731 020
6 731 021

Table H. 109,5 cm



Plateau stratifié
Plateau mélamine

1
2

6 731 022
6 731 023

1

STRATIFIÉ
Plateaux (+ décor)

MÉTAL
Piétements (+ fin.)

HZ VW ZO ZD

2

MÉLAMINE
Plateaux (+ décor)

MÉTAL
Piétements (+ fin.)

MG M6 MA R2 RI R3 RL ZO ZD

EVASION

Alliance subtile du métal et du hêtre naturel, la gamme EVASION séduit grâce à ses lignes graphiques et élancées. Disponible en plusieurs formes et dimensions, EVASION s'adapte aussi bien aux espaces de restauration qu'aux espaces de réunion.



• Tabourets EVASION, page 294



Moderne & chaleureuse



Plateaux stratifiés résistants
aux tâches et rayures
ép. 23,5 mm

Pieds en hêtre massif
et structure métal
avec vérins de réglage

2 hauteurs de table
H. 73,5 et 110 cm

ZOOMS



Structure métal
avec couleur assortie
au plateau



Chant multiplis
décor hêtre

SYNOPTIQUE

Hauteur 73,5 cm

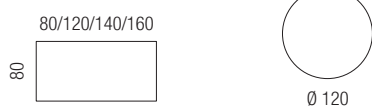

Hauteur 110 cm

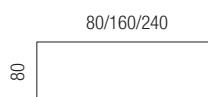

TARIF

Produits / Coloris : **En stock** **Sur délai 6 semaines**



Pour une livraison rapide :
Faire le choix d'un produit **ET** d'un coloris en stock

TABLES EVASION

H. 73,5 cm



	Réf. + décor + fin.	Prix HT
L. 80 x P. 80 cm	6 634 050	
L. 120 x P. 80 cm	6 634 016	
L. 140 x P. 80 cm	6 634 017	
L. 160 x P. 80 cm	6 634 018	
Ø 120 CM	6 634 019	

H. 110 cm



L. 80 x P. 80 cm	6 634 051	
L. 160 x P. 80 cm	6 634 020	
L. 240 x P. 80 cm (6 pieds)	6 634 052	

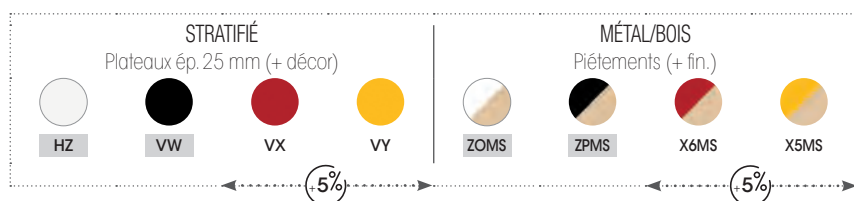

TABLES OUTDOOR



Plateau et piétement métal
traités anticorrosion avec
une peinture résistante aux UV
et à l'humidité

Plateau ø 69 cm
fixe ou rabattable



TARIF

Produits / Coloris : **En stock**



Livraison rapide garantie
sur l'ensemble de la gamme

TABLES OUTDOOR*



H. 73 cm

Plateau fixe

Plateau rabattable

Réf.

6 442 001 S0

6 442 002 S0

Prix HT



H. 110 cm

Plateau fixe

Plateau rabattable

6 442 003 S0

6 442 005 S0

* Finition plateau et piétement blanc uniquement.

ASSISES

UNE ASSISE POUR CHAQUE USAGE

Plus que jamais, les assises jouent un rôle essentiel dans l'aménagement de votre espace de bureau.

Au-delà de leur fonctionnalité, elles se caractérisent par une vraie personnalité : quelles soient colorées, ergonomiques, fonctionnelles, ingénieuses, généreuses ou élégantes, les assises s'invitent partout dans l'espace de l'entreprise et sont devenues un véritable argument de santé au travail.

Elles sont disponibles en une très grande variété de couleurs et de formes et chaque assise répond à un usage particulier : le plus souvent pour travailler mais aussi pour échanger, se former, brainstormer ou se détendre.

ADOPTER LA BONNE POSTURE

Un siège de travail ergonomique est essentiel pour
travailler de manière confortable
car il nous accompagne durant de longues heures.

S'il est inadapté, l'inconfort se fait vite ressentir.

Les répercussions sur la santé sont immédiates.
Avec appui-têtes, accoudoirs, soutien lombaire intégré
ou encore un grand dossier, nos sièges
offrent un confort maximal.

Pensez à ne pas rester assis plus de 2 heures...
une bonne excuse pour se déplacer
dans les autres espaces de l'entreprise
et aller échanger avec d'autres collaborateurs.

Pour vous aider à bien choisir votre siège,
consulter notre tableau de choix page 259.

Sièges de direction

SEVEN	260
MANHATTAN	261
COACH	262
ATTITUD	263
HARLY	264
ELTON 	265

Sièges ergonomiques

COACH	266
ELIOTT 	268
OPUS	270
OSCAR	272
GLOBE XXL & 24H PRO	274

Sièges opératifs

MIA	275
ALTER	276

Sièges techniques

TOM 	277
POLYURÉTHANE & PRAY	278
DESSINATEUR & MULTIUSAGES	279

BIEN CHOISIR VOTRE SIÈGE

Étant donné la diversité des besoins, désirs et morphologies de chacun, il est difficile d'établir le profil du fauteuil idéal pour tous. Cependant, il existe différents types de mécanismes, usages et ergonomie qui permettent de choisir le siège adapté à chaque collaborateur. Faire le bon choix n'est pas chose évidente : quel siège choisir ou encore comment le régler ? Suivez notre guide pour connaître les spécificités et les conseils d'utilisation de nos sièges.



FOCUS SUR LES MÉCANISMES



CONTACT PERMANENT

Système d'articulation du dossier, indépendant de l'assise, permettant un appui constant du dos. Le dossier du siège suit ainsi les mouvements du dos pour rester en « **contact permanent** » avec lui, tandis que l'assise reste fixe. Pour une meilleure stabilité, le dossier peut se bloquer.



SYNCHRONE

Système d'inclinaison synchrone du dossier et de l'assise dans un angle différencié, apportant un confort plus important à l'utilisateur et permettant un appui total du corps. Il existe 4 types de mécanisme synchrone sur les sièges EOL :

Autorégulé pour un réglage automatique de la tension du dossier

Confort pour un réglage de la tension du dossier grâce à une molette frontale.

Ergonomique pour un réglage de la tension du dossier via une manette latérale et un réglage de la profondeur de l'assise.

Ergo+ pour les mêmes réglages que la version ergonomique avec de plus grandes amplitudes et un réglage d'assise négative.



BASCULANT

Système de bascule synchrone de l'assise et du dossier vers l'arrière réglable en tension grâce à une molette. Il existe 2 types de mécanisme basculant :

Basculant centré, le basculement se fait selon un angle constant pour accompagner et amortir les mouvements (point de rotation au centre de l'assise).

Basculant décentré, le basculement se fait toujours selon un angle constant mais avec un point de rotation plus près de l'avant de l'assise. Ainsi, les pieds restent bien en contact avec le sol quelle que soit l'ampleur du balancement.

Page	Mécanisme	Accoudoirs	Nature du sol*	Autres
------	-----------	------------	----------------	--------

DIRECTION



SEVEN	260	Basculant décentré	Fixes	Tous type de sol	Têteière
MANHATTAN	261		Fixes	Tous type de sol	Têteière
COACH	262	Synchrone ergonomique	4D	Dur	Têteière
ATTITUD	263		4D	Dur	Têteière
HARLY	264	Basculant décentré	Fixes	Souple	Têteière
ELTON <small>new</small>	265	Basculant décentré	Fixes	Souple	-

USAGE QUOTIDIEN



ELIOTT <small>new</small>	268	Synchrone autorégulé ou latéral (translation d'assise systématique)	3D	Souple (série) ou dur (option)	Version dessinateur Haut ou bas dossier
COACH	266	Synchrone confort ou ergonomique	1D ou 4D	Dur (Série) ou souple (option)	Têteière
OPUS	270	Synchrone confort, ergonomique ou ergo +	1D ou 4D	Souple (série) ou dur (option)	Têteière
OSCAR	272	Synchrone autorégulé, confort ou ergonomique	1D ou 4D	Souple (série) ou dur (option)	Version Dessinateur

USAGE INTENSIF

24H PRO	274	Synchrone	Fixe	Auto-freinées, tous types de sol	Têteière Supporte 150 kg
----------------	-----	-----------	------	----------------------------------	-----------------------------

GRANDE TAILLE

GLOBE XXL	274	Synchrone	3D	Souple (série), dur ou autofreiné (option)	Supporte 150 kg
------------------	-----	-----------	----	--	-----------------

USAGE OCCASIONNEL



ALTER	276	Contact permanent ou synchrone	Fixes ou ID	Souple	Crochet Porte manteaux
MIA	275	Contact permanent ou synchrone	Fixes	Souple	-

DESSINATEUR / ASSIS DEBOUT



TOM <small>new</small>	277	Réglage en hauteur de l'assise par lift à gaz	-	-	Posture semi-debout Assise avec balancier droite / gauche
POLYURETHANE	278		-	-	Forte résistance aux tâches et étincelles
DESSINATEURS	279		-	-	Repose-pieds
PRAY	278		-	-	Ergoforme assis-genoux
MULTIUSAGE	279		-	-	-

* Types de sols compatibles selon le modèle de roulettes : sol dur (carrelage, parquet, sol PVC dur) / sol souple (moquette, sol PVC souple).

SEVEN



Livraison rapide garantie sur l'ensemble de la gamme

Haut dossier avec tête à grande largeur pour un bon maintien du dos et des cervicales

Accoudoirs fixes chromés



RÉGLAGES

Blocage du dossier
Réglage de la tension du dossier
Réglage en hauteur de l'assise

Basculant décentré
4 positions
Manette latérale
8,5 cm



SIÈGE DE TRAVAIL

Roulettes sol dur et souple.

Cuir noir



Ref.	Prix HT
5 630 001 YB SQ	



CHAISE VISITEUR

Similicuir noir

5 630 002 YA SQ	
-----------------	--

CUIR	SIMILICUIR
Siège de travail	Chaise
	
YB	YA



MANHATTAN



Livraison rapide garantie
sur l'ensemble de la gamme

Haut dossier
avec tête à grande largeur
pour un bon maintien du dos
et des cervicales

Accoudoirs fixes
avec manchettes
souples



SIÈGE DE TRAVAIL

Roulettes sol dur et souple.

Cuir noir

Cuir ivoire



FAUTEUIL VISITEUR

Cuir noir

Cuir ivoire

RÉGLAGES

Blocage du dossier
Réglage de la tension du dossier
Réglage en hauteur de l'assise

Basculant décentré
5 positions
Molette frontale
9 cm

	Réf.	Prix HT
Cuir noir	5 090 001 YB SQ	
Cuir ivoire	5 090 001 YC SQ	
Cuir noir	5 090 003 YB SQ	
Cuir ivoire	5 090 003 YC SQ	

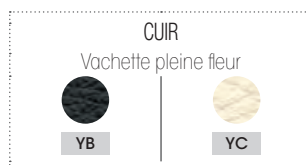

COACH

Produits / Coloris : **En stock** **Sur délai 4 semaines**



Pour une livraison rapide :
Faire le choix d'un produit **ET** d'un coloris en stock

Haut dossier fixe
avec tête
grande largeur
pour un bon
maintien du dos
et des cervicales

Résille respirante
et enveloppante



Tête cuir inclinable (30°)
et réglable en hauteur (+ 6 cm)

Dossier réglable en hauteur
(+ 6 cm)



RÉGLAGES

	Synchrone ergonomique
Blocage du dossier	4 positions
Réglage de la tension du dossier	Manette latérale
Réglage en profondeur de l'assise	5,5 cm
Réglage en hauteur de l'assise	12,5 cm



SIÈGE DE TRAVAIL

Roulettes sol dur - Accoudoirs 4D inclus

	Réf.	Prix HT
Dossier cuir	5 611 037 + cuir + SQ	
Dossier résille	5 611 031 + cuir + SQ IL	

OPTION

Roulettes sol souple ø 65 mm	5 611 042	
------------------------------	-----------	--

CUIR



YB



YG

- Siège visiteur coordonné ISABEL, page 284
- Autres sièges ergonomiques en cuir, page 266



ATTITUD

Produits / Coloris : **En stock** **Sur délai 4 semaines**



Pour une livraison rapide :
Faire le choix d'un produit ET d'un coloris en stock

Tête Fixe
Dossier réglable
en hauteur (+ 6 cm)

Beau de face comme de dos
(dossier housé des 2 côtés)

Accoudoirs 4D

Une assise large
et confortable (51 cm)



RÉGLAGES

	Synchrone ergonomique
Blocage du dossier	4 positions
Réglage de la tension du dossier	Manette latérale
Réglage en profondeur de l'assise	5,5 cm
Réglage en hauteur de l'assise	12,5 cm

SIÈGE DE TRAVAIL

Roulettes sol dur - Accoudoirs 4D inclus

Siège cuir - piétement chromé

Siège tissu - piétement nylon noir

Ref.

Prix HT

5 888 040 + tis. + SQ

5 888 040 + tis. + SV

OPTION

Roulettes sol souple ø 50 mm

5 637 044

CUIR (+ tis.)
Cat. E



YB



YG

TISSU (+ tis.)
Cat. B



Xtreme CS



- Siège visiteur coordonné ISABEL, page 284
- Autres sièges ergonomiques en cuir, page 266

HARLY

Produit : **En stock**Livraison rapide garantie
sur l'ensemble de la gamme

Accoudoirs fixes
avec manchettes
souples



RÉGLAGES

Blocage du dossier
Réglage de la tension du dossier
Réglage en hauteur de l'assise

Basculant décentré
5 positions
Manette latérale
6,5 cm



SIÈGE DE TRAVAIL

Roulettes sol souple.
Croûte de cuir noir

Ref.	Prix HT
5 037 002 YB SQ	



FAUTEUIL VISITEUR

Croûte de cuir noir

5 037 003 YB SQ	
-----------------	--

CUIR
Croûte de cuir



YB



ELTON



Produit : **En stock**

Livraison rapide garantie
sur l'ensemble de la gamme



Siège visiteur ou conférence

RÉGLAGES

	Basculant décentré (siège de travail)	Oscillant (chaise visiteur)
Blocage du dossier	3 positions	1 position
Réglage de la tension du dossier	Latéral	-
Réglage en hauteur de l'assise	12,5 cm	12,5 cm



SIÈGE DE TRAVAIL

Roulettes sol souple

Résille noir

Réf.

Prix HT

5 209 001 TI SV



FAUTEUIL VISITEUR

Roulettes sol souple

Résille noir

5 209 002 TI SV

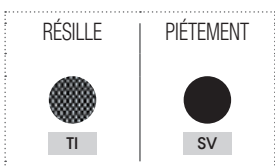

COACH

+ Élégant & confortable

Version avec tête grande largeur pour un bon maintien des cervicales



Piètement fin
(métal laqué noir)

Tête inclinable (30°)
et réglable en hauteur (+ 6 cm)



Assise au galbe accentuée
à l'avant pour favoriser
la circulation sanguine

Résille respirante et enveloppante
Soutien lombaire intégré (+ 6 cm)



Dossier réglable
en hauteur
tissu (+ 6 cm) - résille (fixe)

RÉGLAGES

	Confort	Ergonomique
Blocage du dossier	5 positions	4 positions
Réglage de la tension du dossier	Molette frontale	Manette latérale
Réglage en profondeur de l'assise	-	5,5 cm
Réglage en hauteur de l'assise	12,5 cm	12,5 cm



Hors accessoires

DOSSIER TISSU

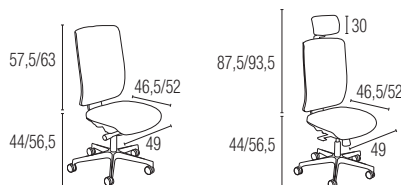

DOSSIER RÉSILLE

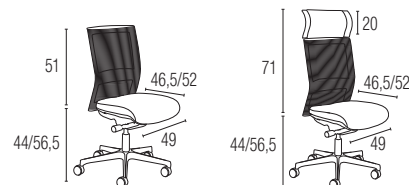

TARIF

Produits / Coloris : **En stock** **Sur délai 4 semaines**



Pour une livraison rapide :
Faire le choix d'un produit **ET** d'un coloris en stock

DOSSIER TISSU



Siège de travail - Roulettes sol dur Ø 65 mm - Tissus (Cat. A)

Synchrone confort

Synchrone Ergonomique

5 611 040 + tis. + SV

5 611 038 + tis. + SV



Siège de travail avec tête à reposer - Roulettes sol dur Ø 65 mm - Tissus (Cat. A)

Synchrone Ergonomique

5 611 046 + tis. + SV

DOSSIER RÉSILLE



Siège de travail - Roulettes sol dur Ø 65 mm - Tissus (Cat. A)

Synchrone confort

Synchrone ergonomique

5 611 034 + tis. + SV IL

5 611 032 + tis. + SV IL



Siège de travail avec tête à reposer - Roulettes sol dur Ø 65 mm - Tissus (Cat. A)

Synchrone ergonomique

5 611 045 + tis. + SV IL

OPTIONS



Accoudoirs 1D

Accoudoirs 4D

5 611 020 SV

5 611 021 SV



Roulettes sol souple ø 65 mm

5 611 042



Accoudoirs à choisir en option
Piètement nylon noir de série

TISSU (+ tis.)						RÉSILLE	PIÉTEMENT	
KE	KA	Bondai	Xtreme CS	Ginkgo	Cuir	IL	SV	SQ

ELIOTT

new

+ Moderne et intuitif

Un dossier aux formes ergonomiques et modernes pour des espaces contemporains



Version haut ou bas dossier



Dossier résille et tissu fixe avec soutien lombaire réglable (+ 6 cm)



Confort ferme
(Assise avec mousse moulée)

Accoudoirs réglables
sur 3 positions avec
toucher soft

Des réglages intuitifs :
Translation d'assise
systématique réglable grâce à
une manette intégrée à l'assise

2 mécanismes synchrones :
autorégulé et latéral pour
un réglage du siège immédiat
ou personnalisé à son utilisateur

RÉGLAGES

	Autorégulé	Latéral
Blocage du dossier	5 positions	3 positions
Réglage de la tension du dossier	Automatique	Latéral
Réglage en profondeur de l'assise	6 cm	6 cm
Réglage en hauteur de l'assise	12,5 cm	12,5 cm



Hors accoudoirs

DOSSIER TISSU

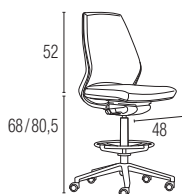

DOSSIER RÉSILLE

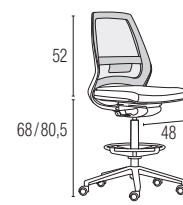

TARIF

Produits / Coloris : **En stock** **Sur délai 4 semaines**

DOSSIER TISSU



Siège de travail - Roulettes sol souple - Tissus cat. A

Haut dossier

Mécanisme autorégulé

5 721 001 + tis. + SV

Mécanisme avec réglage de tension latérale

5 721 002 + tis. + SV



Bas dossier

Mécanisme autorégulé

5 721 003 + tis. + SV

Mécanisme avec réglage de tension latérale

5 721 004 + tis. + SV



Siège dessinateur - Tissus cat. A

Bas dossier - Mécanisme autorégulé

Sur roulettes sol souple freinées en charge

5 721 009 + tis. + SV

Sur patins

5 721 010 + tis. + SV

DOSSIER RÉSILLE



Siège de travail - Roulettes sol souple - Tissus cat. A

Bas dossier

Mécanisme autorégulé

5 721 005 + tis. + SV IW

Mécanisme avec réglage de tension latérale

5 721 006 + tis. + SV IW



Siège dessinateur - Tissus cat. A

Bas dossier - Mécanisme autorégulé

Sur roulettes sol souple freinées en charge

5 721 011 + tis. + SV IW

Sur patins

5 721 012 + tis. + SV IW

OPTIONS



Accoudoirs 3D noir

5 721 029 + SV



Roulettes sol dur ø 50 mm

5 643 020

Roulettes sol dur freinées hors charge ø 50 mm

5 708 003

Roulettes sol souple freinées hors charge ø 50 mm

5 643 032

 Accoudoirs à choisir en option
Piétement nylon noir de série

TISSU (+ tis.)						RÉSILLE	PIÉTEMENT	
								
KE	KA	Bondai	Xtreme CS +25€	Ginkgo +45€	Cuir +145€	IW	SV	Aluminium SQ +53€

OPUS

+ Classique & personnalisable

Version « ergo + » pour plus de confort
(assise négative, accoudoirs chromés pivotants à 360°,
amplitudes de réglages plus importantes et réglage
de la profondeur de l'assise)

Soutien lombaire optionnel
avec une grande amplitude
de réglage (11 cm)



Une assise large et
confortable (51 cm)



Dossiers réglables en hauteur
tissu et résille (+ 6 cm)



Soutien lombaire optionnel
avec une grande amplitude
de réglage (11 cm)
(uniquement pour la version résille)

RÉGLAGES

	Confort	Ergonomique	Ergo +
Blocage du dossier	4 positions	4 positions	5 positions
Réglage de la tension du dossier	Molette frontale	Manette latérale	Manette latérale
Réglage en profondeur de l'assise	-	5,5 cm	10 cm
Réglage en hauteur de l'assise	12,5 cm	12,5 cm	16 cm
Inclinaison d'assise négative	-	-	entre 2 et 7°



Hors accoudoirs

DOSSIER TISSU

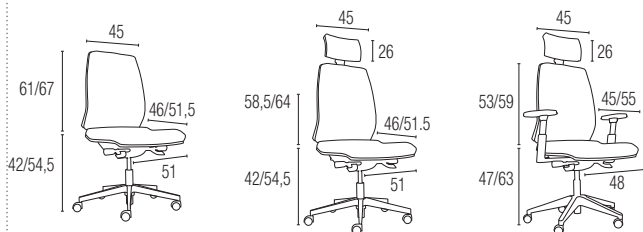

DOSSIER RÉSILLE

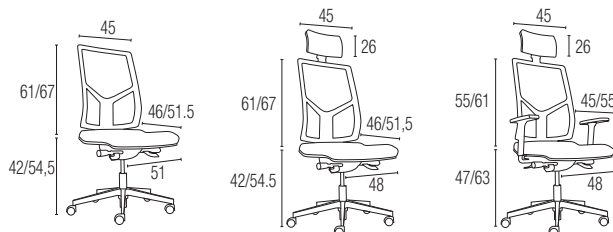

OSCAR

+ Simple & dynamique



Une version dessinateur
avec roulettes autofreinées
ou patins



Dossier tissu réglable en hauteur
par crémaillère (+ 7 cm)



Dossier résille fixe
avec soutien lombaire
réglable
(+ 6 cm, attaches invisibles)

Confort ferme
(assise avec mousse moulée)

RÉGLAGES

	Autorégulé	Confort	Ergonomique
Blocage du dossier	2 positions	5 positions	4 positions
Réglage de la tension du dossier	Automatique	Frontale	Latérale
Réglage en profondeur de l'assise	-	-	5,5 cm
Réglage en hauteur de l'assise	+ 12,5 cm	+ 12,5 cm	- + 12,5 cm



Hors accoudoirs

DOSSIER TISSU

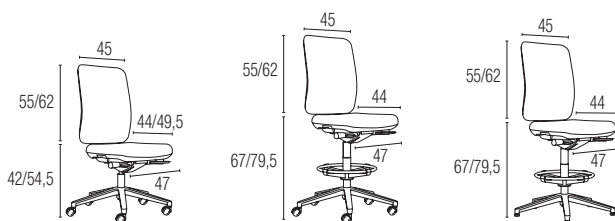

DOSSIER RÉSILLE

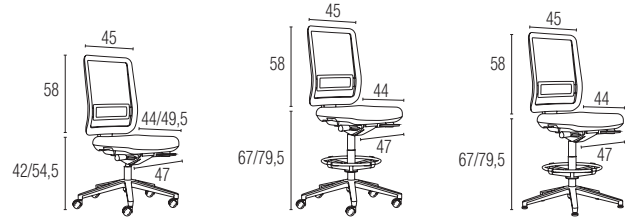

Produits / Coloris : **En stock** **Sur délai 4 semaines**

GLOBE XXL



Pour une livraison rapide :
Faire le choix d'un produit ET d'un coloris en stock



150 kg supportés
(mécanisme avec
ressort renforcé)

Mousse
haute densité
non feu

Piètement métal
laqué noir

RÉGLAGES

	Version XXL
Blocage du dossier	4 positions
Réglage de la tension du dossier	Manette latérale
Réglage en profondeur de l'assise	5,5 cm
Réglage en hauteur de l'assise	9,5 cm

SYNCHROME ERGONOMIQUE

Roulettes sol souple - Accoudoirs 3D

5 655 004 KE SG

OPTIONS

Roulettes sol dur Ø 50 mm

5 643 019

Roulettes freinées hors charge sol souple ou dur Ø 50 mm

5 643 031



TISSU (+ fis.)			
Cat. A	Cat. B	Cat. C	
KE	+25€	+45€	



Hors accoudoirs

24H PRO



Livraison rapide garantie
sur l'ensemble de la gamme



Siège destiné à
un usage Intensif 24/24H

Tissu haute résistance
et non feu EN1021-1,2

Supporte jusqu'à 150 kg

RÉGLAGES

	Basculant décalé
Blocage du dossier	6 positions
Réglage de la tension du dossier	Molette frontale
Réglage de la hauteur de l'assise	+ 9,5 cm

SIÈGE DE TRAVAIL

Roulettes auto-freinées pour tous type de sol

Accoudoirs fixes

5 677 006 UD SQ



TISSU





Dossier réglable en hauteur

- Par crémaillère (+ 6 cm) pour la version synchrone
- Par volant (+ 7 cm) pour la version contact permanent

Accoudoirs fixes

RÉGLAGES

	Contact permanent	Synchrone confort
Blocage du dossier	Molette centrale sous assise	5 positions
Réglage de la tension du dossier	-	Molette frontale
Réglage en hauteur	14 cm	14 cm

CONTACT PERMANENT

Sans accoudoirs
5 280 025 + tis. + SV

Avec accoudoirs fixes
5 280 027 + tis. + SV

SYNCHRONE

Sans accoudoirs
5 114 050 + tis. + SV

Avec accoudoirs fixes
5 114 053 + tis. + SV

TISSU (+ tis.)
Cagliari



ALTER



Livraison rapide garantie sur l'ensemble de la gamme

Dossier résille

Dossier tissu

Accoudoirs fixe ou 1D



Roulettes Ø 50 mm pour sol souple



Crochet portemanteau

RÉGLAGES

	Contact permanent	Synchrone confort
Blocage du dossier	-	4 positions (dossier tissu) 3 positions (dossier résille)
Réglage de la tension du dossier	Molette frontale	Molette frontale
Réglage en hauteur de l'assise	6 cm	6 cm

DOSSIER TISSU



	Sans accoudoirs		Avec accoudoirs fixes		Avec accoudoirs 1 D	
	Réf. + tis. + SV	Prix HT	Réf. + tis. + SV	Prix HT	Réf. + tis. + SV	Prix HT
Contact permanent	5 267 001		5 267 006		5 267 007	
Synchrone	5 267 002		5 267 008		5 267 009	

DOSSIER RÉSILLE



	Réf. + tis. + SV TI	Prix HT	Réf. + tis. + SV TI	Prix HT	Réf. + tis. + SV TI	Prix HT
Synchrone	5 267 003		5 267 010		5 267 011	



TISSU (+ tis.) Cat. A	RÉSILLE	PIÉTEMENT Nylon
● KE	● KC	● TI
● SV		● SV

TOM new

Produits / Coloris : En stock Sur délai 4 semaines



Pour une livraison rapide :
Faire le choix d'un produit ET d'un coloris en stock

+ Active & ludique

TOM est une assise ludique adaptée aux assises temporaires, par exemple pour attendre, téléphoner, prendre un café ou pour les réunions informelles courtes. Il est aussi idéal pour un moment de repos dans le cadre d'un travail debout.



Une assise pour varier les postures dans la journée de manière ludique

Son système de balancier évite la posture statique et sollicite le bas du corps

Assise réglable en hauteur pour adopter une posture assise ou semi-debout (de 53 à 76 cm)

Assise pivotante à 360°

Tabouret robuste, facilement transportable



Déconseillé pour les postes assis/debout qui nécessitent un siège de travail ergonomique en position assise.



TABOURET ACTIF

5 723 001 + tis. + fin.



KD

Cat. A



Bondai

TISSU (+ tis.)



Xtreme CS

Cat. B



Ginkgo

Cat. C



SG

NYLON (+ fin.)
Piètement



ZY

POLYURÉTHANE

Assises spécifiques en polyuréthane (forte résistance aux taches, agressions chimiques ou étincelles) pour laboratoires et ateliers.



DESSINATEUR

Sur patins

5 678 003 PA SV



SIÈGE

Sur Roulettes sol souple

5 678 004 PA SV



TABOURET ASSIS-DEBOUT

Assise giratoire sur patins

5 678 005 PA SV



PRAY

Siège assis-genoux : il assure un maintien confortable et naturel de la colonne vertébrale en s'asseyant sur les genoux.



TABOURET ASSIS-GENOUX

5 280 021 FA SV



DESSINATEUR



DESSINATEUR

Bois (Hêtre)

5 511 002 WP



Similicuir noir

5 511 002 YA



TABOURETS

Bois (Hêtre)

5 511 001 WP



Similicuir noir

5 511 001 YA

Repose-pieds
fixe

Patins
antidérapants

Assise réglable
en hauteur (13 cm)



MULTIUSAGES



Revêtement
tissu noir Bali

Assise réglable
en hauteur (10 cm)

Roulettes
sol souple



TABOURET

5 052 012 FA SV





À CHAQUE ESPACE, SA CHAISE

Que ce soit pour la réunion, la restauration ou l'accueil, il faut choisir la chaise adaptée. Notre collection a été pensée pour vous offrir des conditions d'usage optimales.



Grâce à de nombreux contrôles de qualité, nos chaises offrent solidité et résistance. Hautes en couleur ou au contraire plus classiques et discrètes, en version haute ou basse, notre large gamme de chaises répond à tous vos besoins et tous les styles.

Pour vous aider à bien choisir vos chaises, consulter notre tableau de choix page 283.



Chaises visiteurs

ISABEL 	284
INVENTIV'	286
ROMY 	288
ANTHRA+	290
ELTON 	292
SINGLE	293

Chaises restauration

EVASION	294
SOFIA 	296
TARA 	298
LINE 	300
GELATI	302
SPOON	304
TIC	305

Chaises multiusages

EMI 	306
SCOTT 	310
ROSALIE	312
MEETING + 	316
GEO	317

BIEN CHOISIR VOTRE CHAISE

Pour faire le meilleur choix de chaises pour votre aménagement, nous vous conseillons de choisir votre chaise en fonction de l'espace dans lequel elle se trouvera : salle de réunion, de restauration, espace d'accueil, espace informel ou encore de direction. Chaque usage induit un choix de chaise spécifique.



DES ATOUTS POUR CHAQUE USAGE

MANIABILITÉ & GAIN DE PLACE

La maniabilité des chaises est essentielle pour les espaces qui nécessitent d'être souvent transformés. Ainsi, privilégiez des chaises pliantes, empilables ou avec poignée de préhension. Pour les espaces de formation, choisissez des modèles que vous pouvez accessoriser (accoudoirs et tablettes écrites) afin de les rendre plus pratiques. Pour ordonner l'espace facilement, il existe des chariots de manutention pour déplacer les chaises ou les stocker facilement.

FACILITÉ D'ENTRETIEN

Pour l'aménagement de salles de restauration ou d'espaces très passagers, optez pour des revêtements faciles d'entretien et peu fragiles. Certaines de nos gammes sont conçues dans des matériaux de grande qualité pour être utilisées aussi bien en intérieur qu'en extérieur.

CONFORT & STYLE



Que ce soit pour aménager un espace d'accueil, de réunion ou détente, privilégiez des assises confortables pour créer des espaces agréables, propices à l'attente, la détente ou aux échanges.

FINITION & ACCESSOIRISATION





Le choix des revêtements et accessoires permet de monter en gamme. Si vous optez pour une finition en tissu ou cuir, vous apporterez raffinement et élégance à vos chaises. Si vous devez respecter des normes de sécurité, certaines de nos chaises sont garanties non feu M1 (tissu) ou M2 (polypropylène). Nos gammes proposent différents modèles de piétements et accessoires pour répondre au mieux aux besoins de chacun.

	Page	Type de chaises	Encombrement Largeur hors tout	Accessoires	Empilabilité			Spécificités
					Sans accoudoirs	Avec accoudoirs	Avec accoudoirs et tablette	



CHAISES VISITEURS

	ISABEL new	284	Luge	56 cm	-	-	Par 2	-	
			4 branches retour point fixe ou 5 branches roulettes	ø 70 cm	-	-	-	-	Mécanisme Basculant optionnel
	ROMY new	288	4 pieds	48 cm 57 cm*	Pièces d'accroche Tablette écritoire		Par 10 (pieds fixes) Par 6 (pieds roulettes)		Tablette écrioire amovible Eco-conçue
		INVENTIV	286	Luge	51 cm	Pièces d'accroche Barre inter-rangée Tablette écritoire	Par 5	-	-
	4 pieds		Par 6	Par 6			Par 3	-	-
	ANTHRA+ new	290	4 pieds	55 cm	Pièces d'accroche Tablette écritoire	Par 12	Par 3	-	-
		ELTON new	292	5 branches roulettes	ø 68 cm	-	-	-	-
	SINGLE	293	5 branches roulettes	ø 60 cm	-	-	-	-	Accoudoirs pivotants Mécanisme basculant centré

CHAISES RESTAURATION

	EVASION	294	4 pieds	40 cm	-	-	-	-	-
			Tabouret	47 cm	-	-	-	-	-
	SPOON	304	4 pieds	50 cm	-	Par 5	-	-	-
			Tabouret	47 cm	-	Par 5	-	-	-
	GELATI	302	4 pieds (chaise et fauteuil)	47 cm	-	Par 6	Par 6	-	Outdoor & Indoor
			Tabouret	48 cm	-	Par 6	-	-	-
	TIC	305	4 pieds	40 cm	-	Par 5	-	-	-
			Appui sur table	43 cm	-	Par 4	-	-	-
	SOFIA new	296	4 pieds	45 cm	-	-	-	-	-
			Tabouret	45 cm	-	-	-	-	-
	LINE new	300	4 pieds	49 cm	-	Par 10	-	-	Outdoor & Indoor
			Tabouret	47,5 cm	-	Par 6	-	-	-
	TARA new	298	4 pieds	48 cm	-	Par 6	-	-	-
			Tabouret	48 cm	-	Par 6	-	-	-

CHAISES MULTI USAGE & PLIANTE

	EMI new	306	4 pieds	54 cm 62 cm*	Pièces d'accroche Tablette écritoire		- Assise PP fixe ou pivotante : par 20 (pieds fixes ou roulettes) - Assise tapissée fixe ou pivotante : par 10 pieds fixes / par 8 pieds roulettes		Empilable horizontalement ou verticalement
		SCOTT new	310	4 pieds polypropylène ou bois	57 cm	-	-	-	-
	ROSALE		312	5 branches roulettes	ø 70 cm	-	-	-	-
			4 pieds métal	47,5 cm	Pièces d'accroche	Par 4	-	-	-
	MEETING+ new	316	4 pieds	49,5 cm 56 cm*	Pièces d'accroches Tablette écritoire	Par 15	-	Par 10	Non feu M2
		GEO	317	4 pieds	47 cm	-	-	-	-

* avec accoudoirs et/ou tablette

ISABEL

new

+ Élégante & confortable

Dossier tissu
ou résille pour un
confort respirant

Version bas ou
haut dossier pour un
bon maintien
du dos



Les versions conférence
disposent en option
d'un mécanisme basculant
pour plus de confort

Confort ferme et durable
avec mousse moulée
(ép. 50 mm)
et amorti du pied luge

Finitions soignées
avec dossier housé
des 2 côtés

Les versions cuir
équipent avec élégance
les espaces de direction



SYNOPTIQUE

Dossier tissu

Dossier résille

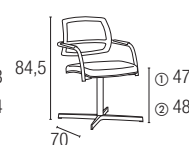
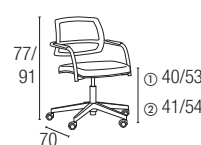
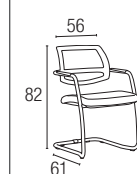
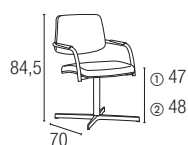
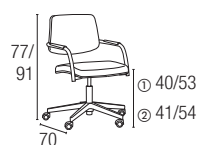
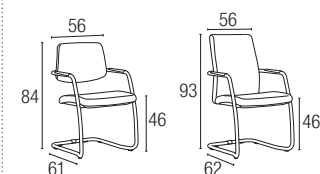

① Sans mécanisme basculant centré - ② Avec mécanisme basculant centré



Pour une livraison rapide :
Faire le choix d'un produit ET d'un coloris en stock

DOSSIER TISSU

Piètement luge

Vendu uniquement par lot de 2 de même coloris



Bas dossier

Structure Noire

5 724 001 + tis. +SG

Soit l'unité :

-

Structure Grise

5 724 001 + tis. + SB

Soit l'unité :

-

Structure Chromée

5 724 001 + tis. + SQ

Soit l'unité :



Haut dossier

Structure Noire

5 724 002 + tis. +SG

Soit l'unité :

-

Structure Grise

5 724 002 + tis. + SB

Soit l'unité :

-

Structure Chromée

5 724 002 + tis. + SQ

Soit l'unité :

Piètement chromé 5 branches roulettes sol dur



Sans mécanisme basculant centré

5 724 003 + tis. + SQ

Avec mécanisme basculant centré

5 724 004 + tis. + SQ

Piètement chromé 4 branches retour point fixe



Sans mécanisme basculant centré

5 724 005 + tis. + SQ

Avec mécanisme basculant centré

5 724 006 + tis. + SQ

DOSSIER RÉSILLE

Piètement luge

Vendu uniquement par lot de 2 de même coloris



Structure Noire

5 724 007 + tis. + SG IN

Soit l'unité :

Structure Grise

5 724 007 + tis. + SB IN

Soit l'unité :

Structure Chromée

5 724 007 + tis. + SQ IN

Soit l'unité :

Piètement chromé 5 branches roulettes (sol dur de série)



Sans mécanisme basculant centré

5 724 008 + tis. + SQ

Avec mécanisme basculant centré

5 724 009 + tis. + SQ

Piètement chromé 4 branches retour point fixe



Sans mécanisme basculant centré

5 724 010 + tis. + SQ

Avec mécanisme basculant centré

5 724 011 + tis. + SQ

OPTION

5 roulettes sol souple

5 637 044

TISSU (+ tis.)				Cat. E		RÉSILLE	Métal (+ fin.)		
KE	KA	Bondai	Xtreme CS	Ginkgo	YB	IN Noir	SB ⁽¹⁾	SG	SQ ⁽²⁾

⁽¹⁾ sur stock uniquement versions tissu - ⁽²⁾ sur stock uniquement versions cuir

INVENTIV'

+ Colorée ou classique

3 couleurs
de résille au choix



3 couleurs de piétement :
blanc (modèle 4 pieds
uniquement), noir ou gris

Chaises fixes
ou mobiles

Chaise multifonction,
elle s'accessoire
facilement

2 choix de confort
et d'esthétique du dossier :
tissu ou résille

3 OPTIONS



Pièce
d'accroche



Barre
inter-rangée
(fixable au sol)



Accoudoir simple
avec tablette
écritoire à droite



4 pieds fixe

Avec tablette
écritoire

Luge

SYNOPTIQUE

Dossier tissu

Dossier résille

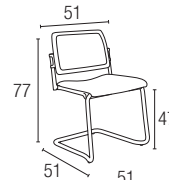
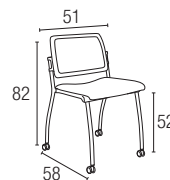
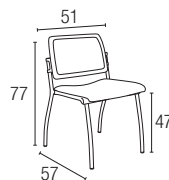
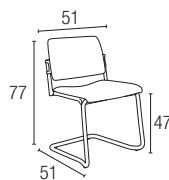
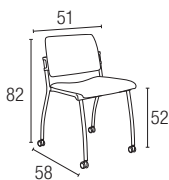
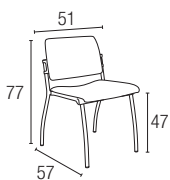

TARIF

Produits / Coloris : **En stock** **Sur délai 4 semaines**



Pour une livraison rapide :
Faire le choix d'un produit **ET** d'un coloris en stock

DOSSIER TISSU - Tissu cat. A

Chaises 4 pieds



Sans accoudoirs

Piètement gris ou noir

Piètement blanc

5 616 007 + tis. + fin

5 616 006 + KA SP

Avec accoudoirs

Piètement gris ou noir

5 616 055 + tis. + fin

Avec accoudoirs et tablette écriteire à droite

Piètement gris ou noir

5 616 044 + tis. + fin

Chaise 4 pieds roulettes



Sans accoudoirs

Piètement gris

5 616 008 + tis. + SB

Chaise piètement luge



Sans accoudoirs

Piètement gris ou noir

5 616 054 + tis. + fin

DOSSIER RÉSILLE - Tissu cat. A

Chaises 4 pieds



Sans accoudoirs

Piètement gris ou noir

Piètement blanc

5 616 009 + tis. + fin. + rés.

5 616 001 + KA SP UM

Avec accoudoirs

Piètement gris ou noir

5 616 055 + tis. + fin. + rés.

Avec accoudoirs et tablette écriteire à droite

Piètement gris ou noir

5 616 052 + tis. + fin. + rés.

Chaise 4 pieds roulettes



Sans accoudoirs

Piètement gris

5 616 057 + tis. + SB + rés.

Chaise piètement luge



Sans accoudoirs

Piètement gris ou noir

5 616 054 + tis. + fin. + rés.

OPTIONS



Pièce d'accroche

5 616 021

Barre inter-rangées

5 616 019

Chariot de transport

Pour chaise 4 pieds

5 616 020

TISSU (+ tis.)			RÉSILLE (+ rés.)			Métal (+ fin.)			
KE	Cat. A KA	Bondai	Cat. B +10€ Xtreme CS	UH Noir	UM Blanc	UA Gris	SP Blanc	SB	SG
			Cat. C +25€ Ginkgo						

Stock disponible en gris orage uniquement (autres finitions sur délai)

ROMY

new

ROMY est fabriquée avec des matériaux 100% recyclables et son assemblage sans vis garantit un démontage simple ce qui facilite son recyclage.



Idéale pour les espaces réunion, restauration et formation

Multusage : mobile ou fixe, avec ou sans tablette et placet d'assise en option

Assise color block ou bicolore : 5 couleurs au choix à mixer entre les assises et les pieds

Confort immédiat grâce à son assise large et dossier enveloppant

Pratique : chaise résistante, facilement lavable et empilable



Assise polypropylène

Assise tapissée

Assise polypropylène

Assise tapissée

SYNOPTIQUE

4 pieds fixe

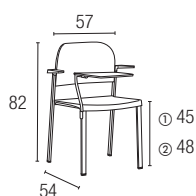
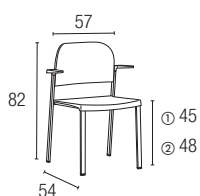
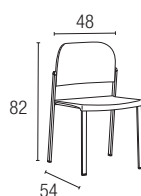

4 pieds roulettes

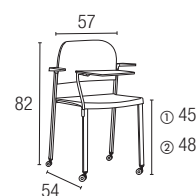
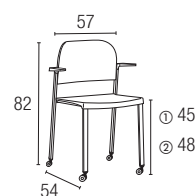
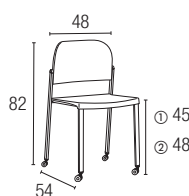

① Assise polypropylène - ② Assise tapissée

TARIF

Produits / Coloris : **En stock** Sur délai 4 semaines produits sur délai, piètement SB / 8 semaines produits sur délai, piètements couleurs (hors SB)



Pour une livraison rapide :
Faire le choix d'un produit
ET d'un coloris en stock

ASSISE POLYPROPYLÈNE



4 pieds fixes

Sans accoudoirs
Avec accoudoirs
Avec accoudoirs et tablette à droite*

5 727 001
5 727 002
5 727 003



4 pieds roulettes (sol dur)

Sans accoudoirs
Avec accoudoirs
Avec accoudoirs et tablette à droite*

5 727 004
5 727 005
5 727 006

Ref. + col. 1 + fin. + col. 2

Prix HT

ASSISE TAPISSÉE - TISSU CAT A



4 pieds fixes

Sans accoudoirs
Avec accoudoirs
Avec accoudoirs et tablette à droite*

5 727 007
5 727 008
5 727 009



4 pieds roulettes (sol dur)

Sans accoudoirs
Avec accoudoirs
Avec accoudoirs et tablette à droite*

5 727 010
5 727 011
5 727 012

Réf. + tis. + fin. + col. 2

Prix HT

OPTIONS



Pièces d'accroche pour chaise sans accoudoirs

Kit de 9 pièces d'accroches pour 10 chaises

5 727 013



Pièces d'accroche pour chaise avec accoudoirs

Kit de 9 pièces d'accroches pour 10 chaises

5 727 014



Chariot de transport

Non compatible avec chaises sur pieds roulettes

5 727 015

Réf.

Prix HT

* Tablette écriteoire à gauche, Nous consulter

TISSU				POLYPROPYLÈNE					Métal				
Assise (+ tis.)				Assise (+ col. 1) - Dossier et accoudoirs (+ col. 2)					Piètement (+ fin.)				
KE	KA	Bondai	Xtreme CS	PX	PT	PU	PW	PZ	SB	SP	SG	SX	ZY
				Gris	Blanc	Noir	Jaune	Rouge	Gris	Blanc	Noir	Jaune	Rouge

ANTHRA +

+ Économique & essentielle



Forte empilabilité



Chaise multifonction,
elle s'accessorise
facilement



2 choix de confort
et d'esthétique:
dossier tissu ou résille

OPTIONS



Accoudoirs



Accoudoirs avec
tablette-écrivain à droite



sans accoudoirs
sans tablette
écrivain

avec accoudoirs
sans tablette
écrivain

SYNOPTIQUE

Dossier tissu

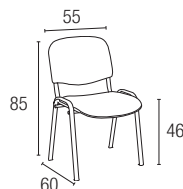

Dossier résille

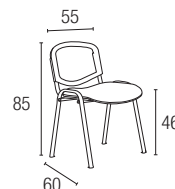

ELTON



+ Aérien & ergonomique

Un fauteuil au design léger et aérien pour des salles de réunion contemporaine



Accoudoirs fixes

Le confort de la résille du dossier à l'assise

Assise galbée et rembourrée à l'avant pour plus de confort à l'assise

RÉGLAGES

	Oscillant
Blocage du dossier	1 position
Réglage de la tension du dossier	-
Réglage en hauteur de l'assise	12,5 cm

RÉSILLE	PIÉTEMENT
	Nylon
TI	SV
Noir	Noir



FAUTEUIL VISITEUR

Roulettes sol souple

5 209 002 SV TI



SINGLE

 Confortable & personnalisable

Un fauteuil Idéal pour équiper les espaces de réunion ou de travail



Dossier en résille noire

Accoudoirs pivotants :
le fauteuil se glisse
facilement sous la table

Assise confortable

RÉGLAGES

Blocage du dossier	Basculant centré 2 positions
Réglage de la tension du dossier	Molette frontale
Réglage en hauteur de l'assise	7 cm

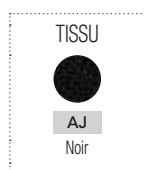

PIÉTEMENT CONFÉRENCE

Dossier résille

5 368 001 AJ SQ TI



ÉVASION



Alliance subtile du métal et du hêtre naturel, la gamme ÉVASION séduit grâce à ses lignes graphiques et élancées. Unis autour d'une même esthétique, ses chaises et tabourets permettent un aménagement moderne et chaleureux de vos espaces de travail et d'accueil.



- Tables basses ÉVASION, page 28
- Poutres ÉVASION, page 42
- Tables ÉVASION, page 250



Moderne & chaleureux



Assise résistante et lavable
(hêtre multipli stratifié, chant huilé)

Prise de main pour déplacer facilement la chaise

Pieds bois avec décor métallique coordonné aux assises (blanc ou noir)

Repose-pieds zingué anti-traces



Livraison rapide garantie sur l'ensemble de la gamme

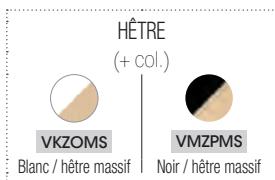

HÊTRE
(+ col.)



VKZOMS

Blanc / hêtre massif



VMZPMS

Noir / hêtre massif

CHAISE



4 pieds bois

6 634 021 + col.



TABOURET

4 pieds bois

6 634 023 + col.



SOFIA



SOFIA allie subtilement le charme rétro des années cinquante et la rigueur du style nordique. Cette double alliance lui donne une grande polyvalence de style, tantôt ludique dans ses couleurs les plus chaudes, tantôt sobre et élégante dans ses tonalités les plus froides.



• Tables CLARA, page 248



Élégante & pop



Facilement lavable
Coque polypropylène

Une assise aux dimensions
généreuses et confortables

Le tabouret est idéal
pour les tables projets et
de restauration



Livraison rapide garantie
sur l'ensemble de la gamme



CHAISE

4 pieds métal noir (vendue par lot de 2 chaises)

6 730 001 + col. + SG

Soit prix unitaire :



PL

Pêche



PU

Noir



QO

Rouge marsala



QW

Taupe

POLYPROPYLÈNE
(+ col.)

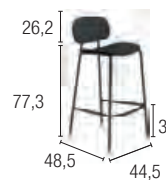

TABOURET

4 pieds métal noir

6 730 002 + col. + SG

TARA



TARA est une chaise aux lignes originales lui offrant un design léger et contemporain. Les matériaux qui la composent lui assurent une assise flexible et confortable, ainsi qu'une grande résistance.



Chaises

Tabourets



Originale & colorée



Chaise légère, résistante,
facilement empilable

Dossier flexible pour
un confort souple

Couleur des pieds
assortie à la couleur
de la coque pour un
effet color block

Facilement lavable
(coque polypropylène)



CHAISE

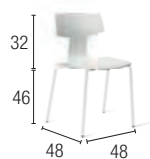

4 pieds couleur assortie à la coque (vendue par lot de 4)

Blanc ou noir 6 728 001 + col.

Soit prix unitaire :

Autres coloris 6 728 001 + col.

Soit prix unitaire :

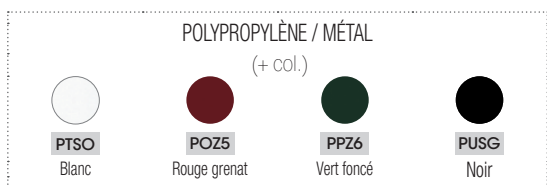

TABOURET



4 pieds couleur assortie à la coque (vendue par lot de 2)

Blanc ou noir 6 728 002 + col.

Soit prix unitaire :

Autres coloris 6 728 002 + col.

Soit prix unitaire :

LINE



Inspirées des chaises de café des années 20, LINE est une chaise accueillante et d'un grand confort. Surpassant ses ancêtres en bois, sa fabrication se distingue par une pièce unique en polypropylène qui lui permet de résister aux vents et aux intempéries. Indoor et outdoor, pratique et confortable, elle signe les espaces restauration d'un style vintage revisité.



Chaise

Tabouret

• Tables outdoor, page 253



Rétro & outdoor



Légère, résistante
et empilable



Couleur des pieds
assortie à celle de
la coque pour
un effet color black



Facilement lavable
(coque polypropylène)



Livraison rapide garantie
sur l'ensemble de la gamme

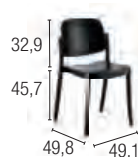

CHAISE

4 pieds (vendue par lot de 4)

6 729 001 + col.

Soit prix unitaire :



PT
Blanc



PO
Rouge grenat



PP
Vert foncé



PU
Noir

POLYPROPYLÈNE
(+ col.)

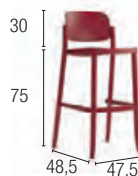

TABOURET

4 pieds (vendu par lot de 2)

6 729 003 + col.

Soit prix unitaire :

GELATI

GELATI est une gamme d'assises composée de chaises, fauteuils et tabourets hauts. Son assise légère et traitée anti-UV permet un usage en intérieur comme en extérieur. Sa coque en polypropylène assurant une haute résistance et un design moderne, GELATI s'intègre facilement dans tous les espaces.



Chaises et
fauteuils

Tabouret

- Tables multiusages, page 229
- Végétaux décoratifs, page 322



Indoor & outdoor



Tabouret haut idéal pour les tables projets et restauration



Outdoor grâce à son traitement anti-UV sur l'assise et anticorrosion (uniquement sur les piètements blancs)



3 couleurs de pieds au choix : chromé, noir ou blanc



Facilement lavable (coque polypropylène)

Produits / Coloris : **En stock** **Sur délai 4 semaines**



Pour une livraison rapide : Faire le choix d'un produit **ET** d'un coloris en stock

CHAISE

4 pieds (vendu par lot de 4 chaises)

Pieds chromés 6 451 105 + col. + SQ
Pieds blancs ou noirs 6 451 105 + col. + fin.

Soit prix unitaire :

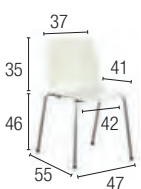

FAUTEUIL

4 pieds (vendu par lot de 4 chaises)

Pieds chromés 6 451 106 + col. + SQ
Pieds blancs ou noirs 6 451 106 + col. + fin.

Soit prix unitaire :



TABOURET

Pied traineau (vendu par lot de 2 tabourets)

Pieds chromés 6 451 107 + col. + SQ
Pieds blancs ou noirs 6 451 107 + col. + fin.

Soit prix unitaire :

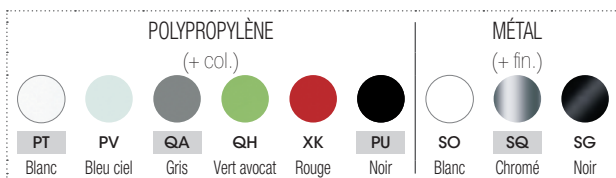
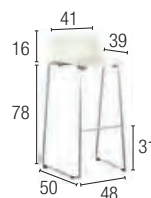

SPOON

Tabouret avec lift réglable
en hauteur (+ 26 cm)



Assise résistante et lavable
(revêtement stratifié)

Assise bicolore
(blanc rouge ou blanc bleu)

Piètements chromés

 **Livraison rapide garantie**
sur l'ensemble de la gamme

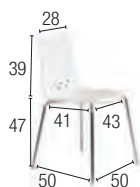

CHAISE

4 pieds chromés (vendu par lot de 2 chaises)

6 451 001 + col. + SQ

Soit prix unitaire :

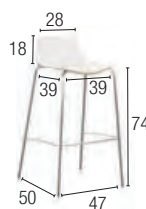

TABOURET

4 pieds chromés (vendu par lot de 2 tabourets)

6 451 002 + col. + SQ

Soit prix unitaire :

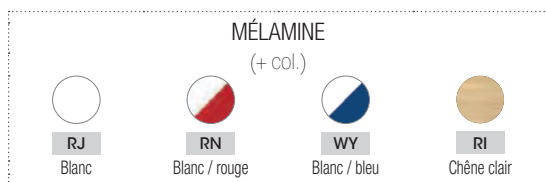

MÉLAMINE
(+ col.)



RJ
Blanc



RN
Blanc / rouge



WY
Blanc / bleu



RI
Chêne clair



TABOURET PIED COROLLE

Pied corolle avec lift (vendu par lot de 2 tabourets)

6 451 003 + col. + SQ

Soit prix unitaire :



Chaise (appui sur table)
pour un nettoyage facilité
des espaces



Assise résistante et lavable
(hêtre verni)

Piètement
4 pieds chromés

Prise de main, la chaise
se déplace facilement

 **Livraison rapide garantie**
sur l'ensemble de la gamme



TABOURET

4 pieds chromés

6 503 018 + WP



CHAISE

4 pieds chromés (vendue par lot de 2 chaises)

6 503 016 + WP

Soit prix unitaire :

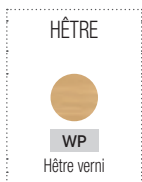

CHAISE (APPUI SUR TABLE)

4 pieds chromés (vendue par lot de 2 chaises)

6 503 017 + WP

Soit prix unitaire :



EMI

new

EMI est une offre complète de tables et de chaises au style contemporain qui permet de configurer rapidement des espaces mobiles. Grâce à son large choix de finitions, sa multitude d'options et un concept innovant permettant d'empiler verticalement ou horizontalement jusqu'à vingt chaises, EMI est une référence parmi les chaises multi-usages. Garantissant un haut niveau de confort et de durabilité, mobile ou fixe, elle est idéale pour les espaces collaboratifs et de formation. Associée à la table EMI, elles forment un ensemble harmonieux et polyvalent.



Assises
en poly-
propylène
pieds fixes
ou roulettes



Assises
tapissées
pieds fixes



Assises
tapissées
pieds
roulettes

new Tables EMI, page 232

• Cloisons SOLANGE, page 128



Mobile & flexible



Dossier
polypropylène
ou résille

Confort immédiat

Assise avec ou sans
tablette écriteire

Assise fixe
ou rabattable

Empilement
vertical ou horizontal
pour un espace
de stockage optimisé
(jusqu'à 20 chaises)

+ Empilable à la verticale & à l'horizontal



ZOOMS



Pièces d'accroche
pour chaise sans
accoudoirs



Pièces d'accroche
pour chaise avec
accoudoirs

TARIF

Produits / Coloris : **En stock** **Sur délai 4 semaines****Pour une livraison rapide :**
Faire le choix d'un produit **ET** d'un coloris en stock

CHAISES ASSISES FIXES

DOSSIER POLYPROPYLÈNE

Assise polypropylène

Pieds fixes

Réf. + PU SQ Prix HT

Pieds roulettes (sol dur)

Réf. + PU SQ Prix HT

> Sans accoudoirs

Sans pièces d'accroche

5 722 001

Avec pièces d'accroche

5 722 002

5 722 019

-

> Avec accoudoirs

Sans pièces d'accroche

5 722 003

Avec pièces d'accroche

5 722 004

5 722 020

-

> Avec accoudoirs et tablette

Avec accoudoirs et tablette à droite*

5 722 005

5 722 021



Assise tapissée

Réf. + tis. + SQ PU Prix HT

Réf. + tis. + SQ PU Prix HT

> Sans accoudoirs

Sans pièces d'accroche

5 722 007

Avec pièces d'accroche

5 722 008

5 722 023

-

> Avec accoudoirs

Sans pièces d'accroche

5 722 009

Avec pièces d'accroche

5 722 010

5 722 024

-

> Avec accoudoirs et tablette

Avec accoudoirs et tablette à droite*

5 722 011

5 722 025



DOSSIER RÉSILLE

Pieds fixes

Réf. + tis. + SQ UH Prix HT

Pieds roulettes (sol dur)

Réf. + tis. + SQ UH Prix HT

Assise tapissée

> Sans accoudoirs

Sans pièces d'accroche

5 722 013

Avec pièces d'accroche

5 722 014

5 722 027

-

> Avec accoudoirs

Sans pièces d'accroche

5 722 015

Avec pièces d'accroche

5 722 016

5 722 028

-

> Avec accoudoirs et tablette

Avec accoudoirs et tablette à droite*

5 722 017

5 722 029



* Tablette écriteure à gauche, Nous consulter

Dossier polypropylène

Assise fixe ou rabattable

Sans accoudoirs, avec accoudoirs ou accoudoirs et tablette

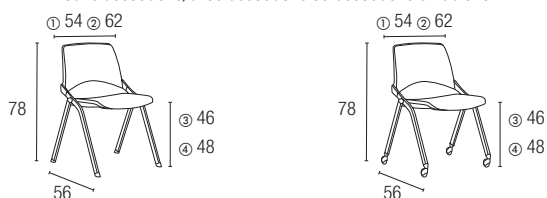

SYNOPTIQUE

Dossier résille

Assise fixe ou rabattable

Sans accoudoirs, avec accoudoirs ou accoudoirs et tablette

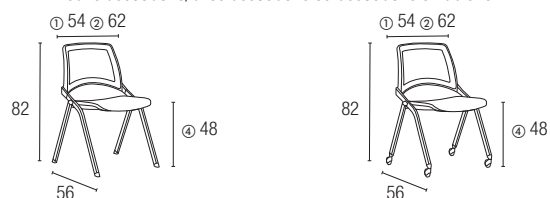

① Sans accoudoirs - ② Avec accoudoirs et/ou tablette - ③ Assise polypropylène - ④ Assise tapissée

CHAISES ASSISES RABATTABLES

DOSSIER POLYPROPYLÈNE

> Assise polypropylène



> Sans accoudoirs

Sans pièces d'accroche

5 722 031

Avec pièces d'accroche

5 722 032

> Avec accoudoirs

Sans pièces d'accroche

5 722 033

Avec pièces d'accroche

5 722 034

> Avec accoudoirs et tablette

Avec accoudoirs et tablette à droite*

5 722 035

Pieds fixes

Réf. + PU SQ

Prix HT

Pieds roulettes (sol dur)

Réf. + PU SQ

Prix HT

5 722 049

-

-

5 722 050

-

-

5 722 051

> Assise tapissée



> Sans accoudoirs

Sans pièces d'accroche

5 722 037

Avec pièces d'accroche

5 722 038

> Avec accoudoirs

Sans pièces d'accroche

5 722 039

Avec pièces d'accroche

5 722 040

> Avec accoudoirs et tablette

Avec accoudoirs et tablette à droite*

5 722 041



5 722 053

-

-

5 722 054

-

-

5 722 055

DOSSIER RÉSILLE

> Assise tapissée



> Sans accoudoirs

Sans pièces d'accroche

5 722 043

Avec pièces d'accroche

5 722 044

> Avec accoudoirs

Sans pièces d'accroche

5 722 045

Avec pièces d'accroche

5 722 046

> Avec accoudoirs et tablette

Avec accoudoirs et tablette à droite*

5 722 047

Pieds fixes

Réf. + tis. + SQ UH

Prix HT

Pieds roulettes (sol dur)

Réf. + tis. + SQ UH

Prix HT

5 722 057

-

-

5 722 058

-

-

5 722 059



* Tablette écriteiro à gauche, Nous consulter

OPTIONS



Chariot de transport

(non compatible avec chaises sur pieds roulettes)

5 722 061

Réf.

Prix HT

new Tables EMI, page 232



KE

Cat. A



KA

TISSU (+ tis.)



Bondai

Cat. B
+10€



Xtreme CS

Cat. C
+25€



Ginkgo

POLYPROPYLÈNE



PU

Noir

RÉSILLE



UH

Noir

MÉTAL



SQ

Chromé

SCOTT

new

Grâce à son dossier enveloppant, SCOTT apporte un grand confort d'assise et habille avec élégance les espaces. Avec 5 coloris de coque et 3 types de pieds au choix, SCOTT permet de répondre à tous les espaces et styles.



• Tables ELOÏSE, page 242



Cosy & économique



Assise enveloppante & confortable

Personnalisable avec 5 couleurs de coque et 3 types de pieds

Equipe aussi bien les espaces de **restauration** et **réunion** pour une ambiance cosy

Option placet d'assise pour plus de confort



Livraison rapide garantie sur l'ensemble de la gamme

FAUTEUIL 4 PIEDS POLYPROPYLENE



① Sans placet d'assise

5 205 001 + col. + SV

② Avec placet d'assise (Cat. A)

5 205 004 + col. + SV + tis.

FAUTEUIL 4 PIEDS BOIS



① Sans placet d'assise

5 205 002 + col. + XL

② Avec placet d'assise (Cat. A)

5 205 005 + col. + XL + tis.

FAUTEUIL CONFÉRENCE – 5 BRANCHES ROULETTES

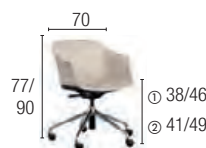

① Sans placet d'assise

5 205 003 + col. + SQ

② Avec placet d'assise (Cat. A)

5 205 006 + col. + SQ + tis.

POLYPROPYLENE (+ col.)



PB Neige



QW Taupe



PU Noir



PM Rose poudré



PN Turquoise

TISSU Placet d'assise (+ tis.)

Cat. A



Bondai

Cat. B



Xtreme CS

Cat. C



Ginkgo

Cat. D



Blazer

ROSALIE

Alliant confort, praticité et un large choix de piétement, ROSALIE est idéale aussi bien pour les espaces de restauration, formation, accueil de visiteur, réunion et brainstorming. Avec sa couleur jaune, optez pour un style plus pop qui favorise les échanges et la créativité.



4 pieds métal
Traineau

- Tables ELOÏSE, page 242
- Corbeilles de tri sélectif, page 338



Ludique & polyvalente



Coque enveloppante
et confortable

Placet d'assise optionnel :
une touche de couleur
et de confort
complémentaire

Facilement lavable
(coque polypropylène)

Prise de main intégrée
à la coque

ZOOMS



Manette de réglage
de la hauteur d'assise
Piétement conférence : + 13 cm
Piétement roulettes : + 12,5 cm



Tablette écriteire
à droite
optionnelle



ROSALIE, version CAMPUS

La version CAMPUS est une chaise spécifique pour brainstormer, apprendre ou travailler en mode projet... Son pied central à roulettes, sa tablette et son espace de rangement lui assure flexibilité, fonctionnalité et modernité.



Espace de rangement intégré

Tablette écriitoare pivotante à 360° pour droitier ou gaucher

SYNOPTIQUE

Chaises

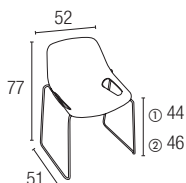
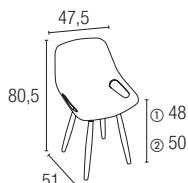
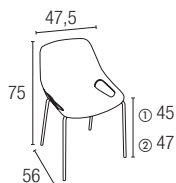

Tabouret haut

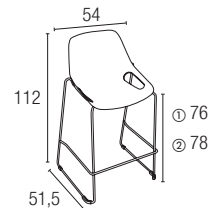

Campus

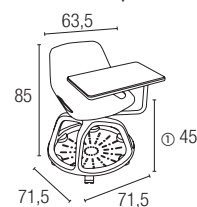
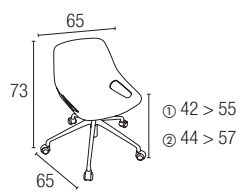
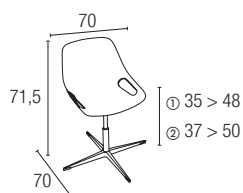
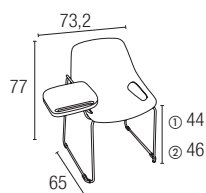

① Sans placet d'assise - ② Avec placet d'assise

TARIF

Produits / Coloris : **En stock** **Sur délai 4 semaines**



Pour une livraison rapide :
Faire le choix d'un produit ET d'un coloris en stock

CHAISES 4 PIEDS



4 pieds métal

Sans placet

Piètement chromé

5 620 001 + col. + SQ.

Piètement noir

5 620 001 + col. + SG

Avec placet (Cat. A)

Piètement chromé

5 620 002 + col. + SQ + tis.

Piètement noir

5 620 002 + col. + SG + tis.

Lot de 2 Pièces d'accroches pour chaise 4 pieds

5 620 018

Pour 10 chaises, commander 9 jeux de pièces d'accroches



4 pieds bois

Sans placet

Piètement hêtre

5 620 003 + col. + XL

Avec placet (Cat. A)

Piètement hêtre

5 620 004 + col. + XL + tis.

CHAISES TRINEAU



Sans tablette étroite

Sans placet

Piètement chromé

5 620 005 + col. + SQ

Avec placet (Cat. A)

Piètement chromé

5 620 006 + col. + SQ + tis.



Avec tablette étroite à droite

Sans placet

Piètement chromé

5 620 019 + col. + SQ

Avec placet (Cat. A)

Piètement chromé

5 620 020 + col. + SQ + tis.

Kit de pièces d'accroches pour 11 chaises

5 620 017

CHAISES CONFÉRENCE



Piètement croix

Sans placet

Piètement aluminium poli

5 620 009 + col. + SQ

Avec placet (Cat. A)

Piètement aluminium poli

5 620 010 + col. + SQ + tis.



Piètement roulettes

Sans placet

Piètement aluminium poli

5 620 011 + col. + SQ

Avec placet (Cat. A)

Piètement aluminium poli

5 620 012 + col. + SQ + tis.

Lot de 5 roulettes pour sol dur

5 643 020

TABOURET HAUT



Piètement traineau

Sans placet

Piètement chromé

5 620 013 + col. + SQ

Avec placet (Cat. A)

Piètement chromé

5 620 014 + col. + SQ + tis.

CAMPUS (Vendu par lot de 2)



Sans placet

Piètement gris

5 620 015 + col. + PH

Soit prix unitaire :

POLYPROPYLÈNE (+ col.)				TISSU Placet d'assise (+ tis.)				MÉTAL Piètement (+ fin.)					
Chaises (sauf Campus)				Chaise Campus				Cat. A	Cat. B	Cat. C	Cat. D	SQ	SG
PS	PQ	PJ	PR	PS	PQ	PJ	PR	Bondai	+10€ Xtreme CS	+15€ Ginkgo	+20€ Blazer	SQ	SG
Blanc crème	Gris	Jaune	Noir brun	Blanc crème	Gris	Jaune	Noir brun						

MEETING + new



5 couleurs d'assises au choix sur piètement chromé ou de couleur assortie à la coque

Chaises légères qui se transportent et s'empilent facilement (Jusqu'à 15 pièces)

Coque normale ou non feu M2

2 types d'accroche : par pièces métalliques structurales au pied (plus robuste) ou par pièce en plastique optionnelle

Produits / Coloris : En stock Sur délai 4-5 semaines



Pour une livraison rapide : Faire le choix d'un produit ET d'un coloris en stock

CHAISES 4 PIEDS

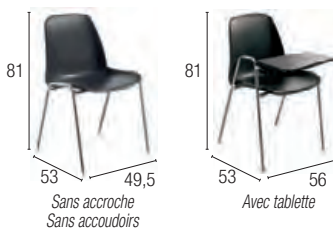

Sans tablette écriteiro - Pieds chromés

Sans pièces d'accroche

5 432 030

Avec pièces d'accroche

5 432 031

5 432 032

5 432 033

Avec tablette écriteiro à droite - Pieds chromés

Sans pièces d'accroche

5 432 034

OPTIONS



Barre d'espace (Visserie non fournie)

5 432 035

Pièces d'accroches à l'unité

5 432 036

Chariot de transport

5 432 037



Sans tablette accoudoirs

Avec tablette écriteiro

POLYPROPYLENE

Assise (+ col.)



PT Blanc



PY Anthracite



PU Noir



PZ Rouge



PC Vert sapin



SQ Chromé

MÉTAL

Piètement (+ fin.)



SO Blanc



X1 Anthracite



SG Noir



ZY Rouge



SW Vert sapin



Chaise pliante
maniable
et polyvalente

 **Livraison rapide garantie**
sur l'ensemble de la gamme



STRUCTURE NOIRE

Tissu Bali (vendu par lot de 2 chaises)

5 282 001 +tis. A + SG

Prix unitaire :



STRUCTURE CHROMÉE

Simili cuir noir (vendu par lot de 2 chaises)

5 282 001 + YA + SQ*

Prix unitaire :

OPTIONS



Accoudoirs avec tablette écriiroire rotative à droite

5 379 006 SV



Pièce d'accroche noire





5 282 005



Chariot de transport (12 chaises) - Sur délai nous consulter

5 379 007



TISSU (+ tis.)			SIMILICUIR
			
FA	FG	FC	YA
Noir céleste	Gris orage	Bleu électrique	Noir

ACCESSOIRES
& CONNECTIQUE

ORGANISER, DÉCORER, ÉCLAIRER...

Les accessoires sont incontournables : créer des espaces uniques adaptés aux besoins et à l'utilisation quotidienne des utilisateurs. Fonctionnels, décoratifs ou éclairants, les accessoires simplifient le quotidien des collaborateurs.

Ils permettent d'organiser et d'optimiser l'espace de travail individuel ou collectif (bras support écran, portemanteaux...), de l'éclairer en lui apportant la lumière adaptée, ou encore de le décorer. Bien loin de n'être qu'un artifice, il s'agit ici d'éléments essentiels qui vont apporter la touche finale au bien-être des collaborateurs.

Accessoires

Végétaux décoratifs en pot	322
Végétaux décoratifs en bac 	323
Luminaires de bureau 	324
Luminaires décoratifs 	328
Supports multimedia 	330
Supports écrans 	332
Accessoires de bureau 	336
Corbeilles de tri sélectif 	338
Portemanteaux 	340
Accessoires de réunion	342
Signalétique & affichage	343

VÉGÉTAUX DÉCORATIFS EN POT

+ Agréables & apaisants



5 choix de plantes × 3 types de pots × 3 coloris de pots = 45 combinaisons au choix

Produits / Coloris : **Sur délai 3-4 semaines**

GRAMINÉE FOLLE		BAMBOU ORIENTAL		ALOE VERA		CICAS PALMIER		FICUS BONSAI	
H. 90 cm		H. 110 cm		H. 35 cm		H. 55 cm		H. 90 cm	
Pot rond H. 90 cm	7 532 015 + col.	7 532 012 + col.	7 532 003 + col.	7 532 006 + col.	764 €	7 532 009 + col.	7 532 005 + col.	682 €	7 532 008 + col.
Pot rond H. 70 cm	7 532 014 + col.	7 532 011 + col.	7 532 002 + col.	7 532 004 + col.	652 €	7 532 007 + col.			
Pot carré H. 44 cm	7 532 013 + col.	7 532 010 + col.	7 532 001 + col.						

LAQUÉ Pot rond (+ col.)			MAT Pot carré (+ col.)		
O7 Blanc	O5 Taupe	O8 Noir	OG Blanc	O6 Taupe	OK Anthracite

VÉGÉTAUX DÉCORATIFS EN BAC



Ensemble éco-responsables : pour chaque bac acheté, des arbres sont plantés



Idéal pour séparer les espaces

3 plantes artificielles de haute qualité : papyrus, graminée folle, bambous..

Habillage de finition avec des gravillons décoratifs en quartz ou calcaire

Bac en fiberstone : matériau léger de haute qualité

Produits / Coloris : **Sur délai 3-4 semaines**



GRAMINÉE FOLLE



PAPYRUS



BAMBOUS

Bac L. 90 x P. 25 cm	-	-	-	H. 127 cm	7 532 020 OF	1 649 €		-	-	-
Bac L. 80 x P. 25 cm	H. 150 cm	7 532 018 + fin.		-	-	-	-	-	-	-
Bac L. 60 x P. 25 cm	H. 200 cm	7 532 017 + fin.		-	-	-	-	H. 197 cm	7 532 019 OF	
Jardinière L. 80 x P. 20 cm	H. 70 cm	7 532 021 OG		-	-	-	-	-	-	-

Fiberstone (+ fin.)



OG Blanc OF Noir



LUMINAIRES

Les lampes et lampadaires se complètent pour offrir des solutions d'éclairage optimales qui améliorent le confort, le bien-être et la productivité des collaborateurs. De nombreux modèles offrent des technologies innovantes, des fonctionnalités intuitives ainsi que des conditions d'éclairage adaptées aux différents modes de travail.



- Armoires ARMAND, page 168
- Assises modulables ZELIE, page 16
- Table CONECT, page 90
- Sièges ergonomiques, page 257
- Plantes décoratives, page 322



Essentiel & efficace



Articulations permettant un réglage précis

Chargeur induction et port USB *

Extinction automatique économie d'énergie*

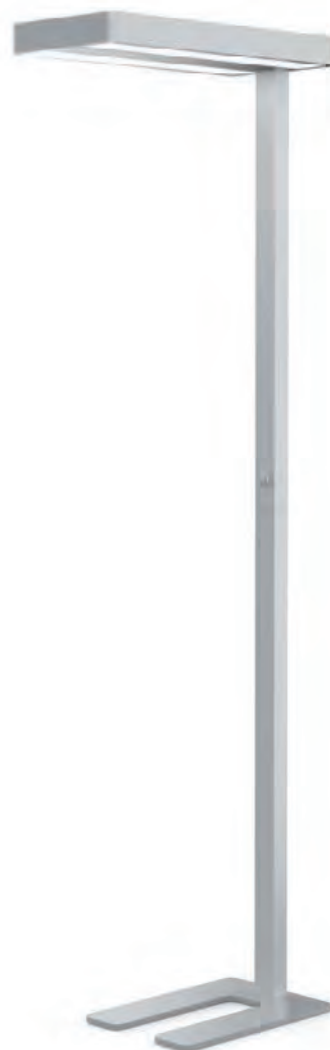

Eclairage direct/indirect et détection de présence *

Interrupteur permettant de choisir son intensité lumineuse *

* Selon modèle

L'éclairage LED, source d'économies

- Une durée de vie moyenne de 30 000 heures, soit environ plus de 10 ans
- Une consommation énergétique 5 à 10 fois inférieure aux autres ampoules
- 7 watts LED = 60 watts en incandescent

TARIF

Produits / Coloris : **En stock** **Sur délai 3-4 semaines****Pour une livraison rapide :**
Faire le choix d'un produit **ET** d'un coloris en stock

« Conditions tarifaires spécifiques – remise spécifique »

LAMPES DE BUREAU

			Réf.	Prix HT
	new OL 00 - H. 39 cm LED 510 lumen - 3 intensités lumineuses. Mât flexible. Interrupteur tactile sur socle.		7 094 000 + fin.	
	OL 01 - H. 40,5 cm LED 730 lumen. Port USB pour recharger un smartphone. 5 températures de couleur. Variateur d'intensité. 3 articulations. Interrupteur tactile sur socle.		7 094 001 + fin.	
	OL 02 - H. 45 cm LED 450 lumen. Possède un chargeur par induction qui permet la recharge sans fil des smartphones dernière génération. 5 intensités lumineuses. 3 températures de couleur. Filtre anti-éblouissement. Mémoire des réglages. Arrêt automatique. Détecteur de lumière. Fonction veilleuse. Port USB. Interrupteur tactile sur socle. Finitions : OGOL blanc/argent - OGON blanc/doré		7 076 001 + fin.	
	OL 03 - H. 34 cm LED 800 lumen. 3 articulations. Variateur d'intensité. Arrêt automatique. Sur socle.		7 054 004 OG	
	OL 04 - H. 47 cm LED 1 000 lumen. Port USB intégré et support aimanté pour smartphones. 4 températures de couleur. Variateur d'intensité. Filtre anti-éblouissement. 4 articulations.		7 633 003 + fin.	
	new OL 05 - H. 70,5 cm LED 810 lumen. Ampoule E27. 3 articulations. Interrupteur sur la tête. Acier laqué époxy & métal brossé verni.		7 634 001 + fin.	
	new OL 06 - H. 48 cm LED 500 lumen. Port USB intégré. 4 températures de couleur. Variateur d'intensité. Arrêt automatique. Verre noir & aluminium.		7 634 002 GD	

LAMPADAIRES DE BUREAU

Réf.

Prix HT



FL 02

FL 02 - H. 183 cm

LED 2 100 lumen. Diffuse une lumière d'ambiance indirecte à l'intensité variable. Variateur d'intensité. Réflecteur en verre satiné. Interrupteur sur mât.



SG

7 093 004 SG



FL 03

FL 04

FL 03 - H. 192 cm

FLUO 19 200 lumen. 4 ampoules fluorescentes à faible consommation d'énergie pour une lumière naturelle. Eclairage direct et indirect. Réflecteur polycarbonate satiné translucide. Interrupteur 4 positions sur réflecteur.



ZA

7 469 133 ZA

FL 04 - H. 195 cm

LED 5 400 lumen. Filtre anti-éblouissement. Eclairage direct et indirect. Variateur d'intensité. Socle découpé.



SO

7 095 003 SO



FL 05

FL 07

FL 05 - H. 195 cm

LED 3 000 lumen. Socle en forme de U et conçu pour entourer un pied de bureau, le rend idéal pour gagner de l'espace. Eclairage direct (30 %) et indirect (70 %). Interrupteur sur mât. Lumière blanche neutre.



SA

7 088 001 SA

FL 07 - H. 120 cm

LED 7200 lumen. Lampadaire sur pince. S'allume et s'éteint automatiquement grâce à son détecteur de présence. Régulation en fonction de la lumière du jour. Interrupteur sur mât. Compatible avec les gammes CONECT, ARIAL, IDOL. ⚠ Dans le cas où le bureau est équipé d'un panneau écran, pour intégrer la FL-07, prendre une dimension de panneau inférieure au plateau.



SA

7 634 003 SA



FL 08

FL 08 - H. 195 cm

LED 5 400 lumen. Filtre anti-éblouissement. Eclairage direct et indirect. Variateur d'intensité. Socle découpé. S'allume et s'éteint automatiquement grâce à son détecteur de présence. Interrupteur sur mât.



SO



7 634 012 SO

TARIF

Produits / Coloris : **En stock** **Sur délai 3-4 semaines****Pour une livraison rapide :**
Faire le choix d'un produit **ET** d'un coloris en stock

« Conditions tarifaires spécifiques – remise spécifique »

LAMPES DECORATIVES

			Réf.	Prix HT
	DL 00 - H. 39,5 cm Ampoule LED E27 équivalent 8 watts. 810 lumen. Structure acier & bois. Abat-jour chintz. Interrupteur sur fil.	 SG MB	7 200 006 SG MB	
	DL 05 - H. 59 cm Ampoule FLUO E27 équivalent 12 watts. 715 lumen. Pied bois plat coloris naturel. Interrupteur sur fil. Abat-jour cylindrique en contrecollage façon bois ou lin blanc.	 MB EX	7 018 001 MB + fin.	
	DL 06 - H. 47 à 59,5 cm Ampoule LED E27 équivalent 8 watts. 810 lumen. Pied réglable en hauteur (H.47 à 59,5 cm) en acier brossé verni époxy. Abat-jour en tissu contrecollé. Interrupteur sur fil.	Mât  SO Abat-jour  EX EQ ES Blanc Taupe Rouge	7 200 007 SO + fin.	
	DL 07 - H. 57,5 cm Ampoule FLUO E27 équivalent 12 watts. 715 lumen. Pied métal peint brillant. Abat-jour en contrecollage translucide. Interrupteur sur fil.	 OC	7 046 004 OC	

LAMPADAIRES DÉCORATIFS

Réf.

Prix HT



new

CL 00 - H. 157 cm

Ampoule LED E27 équivalent 12 watts.
1150 lumen. Structure acier & bois.
Abat-jour chintz. Interrupteur sur fil.



SG MB

7 200 018 SG MB



new

CL 05 - H. 155 cm

Ampoule LED E27 équivalent 12 watts.
1150 lumen. Abat-jour cylindrique en
contrecollage façon bois ou lin blanc.
Pied bois coloris naturel.
Interrupteur sur douille.



MB EX

7 018 003 MB + fin



new

CL 06 - H. 106 à 175 cm

Ampoule LED E27 équivalent 12 watts.
1150 lumen. Abat-jour en tissu contrecollé.
Pied réglable en hauteur en acier brossé
verni époxy. Interrupteur sur fil.

Mât



SO

Abat-jour



EX

Blanc



EQ

Taupe



ES

Rouge

7 200 009 SO + fin.

CL 06

CL 07

CL 07 - H. 178 cm

Ampoule FLUO E27 équivalent 32 watts.
2100 lumen. Abat-jour en contrecollage
translucide. Pied métal peint brillant.
Interrupteur sur fil.



OC

7 046 003 OC



new

CL 08 - H. 210 cm

Ampoule FLUO E27 équivalent 32 watts.
2100 lumen. Lampadaire en forme d'arc.
Abat-jour en coton blanc contrecollé.
Mât en acier chromé. Interrupteur sur fil.



SQ

7 275 003 SQ

SUPPORTS CLAVIER

**Réglable**

En acier embouti noir - Fixation sous plateau.
Réglage en hauteur de 6 à 10 cm.
Réglable en profondeur de 5 cm.

SUPPORTS UC

**Fixation plateau**

ⓘ Conseillé pour bureaux AXEL & LUTZ motorisés
Maintien par bras métal - avec passe-câbles
Réglable en largeur de 13,5 à 25,5 cm et hauteur
de 29,5 à 45,5 cm.

**Fixation plateau**

Maintien par bras métal.
À fixer sous le plateau par vis à bois (fournies).
Charge maxi : 30 kg - Finition gris aluminium.

**Fixation plateau**

Maintien par 2 sangles réglables.
À fixer sous le plateau par vis à bois.
Charge maxi : 30 kg - Finition gris aluminium.

**Fixation plateau**

En métal avec décor perforé, finition epoxy.

**Mobile**

Muni de 4 roulettes dont 2 avec freins.
Réglable en largeur de 8 à 25 cm.
Charge maxi : 40 kg - Finition gris aluminium.

POSTES & TABLES INFORMATIQUES

**Table multiusage mobile**

Plateau mélamine ép. 25 mm.
Structure métallique gris aluminium.

**Poste informatique**

Plateau mélamine ép. 19 mm.
Structure métallique aluminium.
Equippé de 4 roulettes dont 2 avec freins. Charge maxi : 30 kg.

TARIF

Produits / Coloris : **En stock** **Sur délai 4-6 semaines**



Pour une livraison rapide :
Faire le choix d'un produit ET d'un coloris en stock

SUPPORTS CLAVIER

Réglable

Dimensions utiles : L. 74 x P. 34 cm.



SG

6 505 003 SG

SUPPORTS UC

Vérifier la taille de votre UC pour une meilleure compatibilité.

Fixation plateau - maintien par bras métal avec passe-câbles

Réglable en largeur de 13,5 à 25,5 cm et hauteur de 29,5 à 45,5 cm.
Dimensions hors tout : L. 13,5/24,5 x P. 24 x H. 30/45 cm.

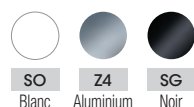

SO

Z4

SG

Blanc

Aluminium

Noir

6 443 013 + fin.

Fixation plateau - maintien par bras métal

Réglable en largeur de 7 à 23 cm et en hauteur de 31 à 55,5 cm.
Dimensions hors tout : L. 22 x P. 14 x H. 31/55,5 cm.



SB

6 443 028 SB

Fixation plateau - maintien par sangle

Dimensions hors tout : L. 27 x P. 15 x H. 40 cm.



SA

6 443 034 SA

Fixation plateau

En métal avec décor perforé, finition epoxy.
Dimensions hors tout : L. 22,5 x H. 55 x P. 45 cm

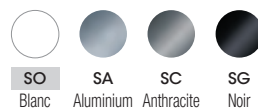

SO

SA

SC

SG

Blanc

Aluminium

Anthracite

Noir

1 532 245 + fin.

Sur roulettes - mobile

Dimensions hors tout : L. 17/34 x P. 24 x H. 20 cm.



SB

6 443 026 SB

POSTES & TABLES INFORMATIQUES

Table multiusage mobile

Dimensions hors tout : L. 50 x P. 40 x H. 64 cm.
Plateau inférieur : L. 40 x P. 30 cm.
Dimensions entre les plateaux : 39,5 cm.



MG

6 499 009 MG SA

Poste informatique

Tirette-clavier et tablettes télescopiques réglables en hauteur.
Support UC intégré positionnable à droite ou à gauche, réglable de 0 à 25 cm.
Dimensions hors tout : (support UC replié) : L. 90 x P. 50 x H. 81 cm.



MX SB

6 497 038 MX SB

SUPPORTS ÉCRANS AVEC FIXATION SUR PLATEAU

+ Ergonomique & dynamique

Multi**pl**es articulations et positions permettant d'ajuster les réglages sans efforts et à votre convenance

Améliore considérablement l'**ergonomie** et libère l'espace du poste de travail



Matériaux et conception stables et durables

Le bon positionnement de l'écran **soulage et prévient** des douleurs cervicales et de la fatigue oculaire

Tous nos bras supports écrans sont compatibles avec la norme VESA 75 ou 100 mm

TARIF

Produits / Coloris : **En stock** Sur délai 3-4 semaines



Pour une livraison rapide :
Faire le choix d'un produit **ET** d'un coloris en stock

BRAS SUPPORTS ÉCRANS - FIXATION SUR PLATEAU

Réf.

Prix HT

ÉCONOMIQUE

Bras support écran 4 articulations sur pince

Taille d'écran : de 10 à 32 pouces - Fixation plateau sur pince. Etau pour plateau ép. 9 à 38 mm. Charge maxi : 8 kg. Passe-câbles intégré. Fabrication : Hors U.E.



new

Pour 1 écran



6 445 049 SG

Pour 2 écrans

SG

6 445 050 SG

Standard

Bras support écran 4 articulations sur pince.

Fixation plateau sur pince ou à la place d'un obturateur Ø 80 mm. Etau pour plateau ép. 6 à 42 mm. Dimension. bras : H. 46 x L. 41,3 cm. Charge maxi : 8 kg. Fabrication : U.E.



Pour 1 écran



6 445 057 SB

Pour 2 écrans

SB

6 445 058 SB

Technique

Bras support écran 4 articulations.

Mécanisme à ressort. Supporte 95 % des écrans du marché (charge mini 2,3 kg - maxi : 7 kg). Passe-câbles intégré. Garantie 15 ans. Système VESA amélioré pour accrocher son écran en toute simplicité. Niveau léger & précis - Indicateur de tension sur le bras - conception éco-responsable - Fixation standard 1 point - Smart stop : personnaliser la rotation des articulations.



new

Bras support écran pour 1 écran

Fixation sur pince



6 445 051 ZF

Fixation sur obturateur

ZF

6 445 053 ZF

Technique +

Bras support écran 4 articulations.

Mécanisme à piston. Supporte 95 % des écrans du marché (charge maxi pour un écran : 12,7 kg, pour deux écrans : 5,6 kg chacun). Passe-câbles intégré. Garantie 15 ans.



new

Bras support écran pour 1 écran

Fixation sur pince



6 445 054 ZF

new

Bras supports écrans pour 2 écrans

Chaque écran peut être ajusté séparément. Compatible avec des écrans jusqu'à 18 kg ou des écrans doubles pesant jusqu'à 9 kg chacun.

Fixation sur pince



6 445 055 ZF

Fixation sur pince avec poignée ergonomique

ZF

6 445 056 ZF

SUPPORTS ÉCRANS

AVEC FIXATION SUR RAIL

+ Bien-être & ergonomie

Optimise l'espace
et l'esthétique du poste

Le bon positionnement de
l'écran **soulage et prévient**
des douleurs cervicales
et de la fatigue oculaire

Se fixe sur un panneau
écran LUCIEN



Tous nos bras supports écrans sont compatibles
avec la norme VESA 75 ou 100 mm

• Panneaux écrans LUCIEN, page 138

TARIF

Produits / Coloris : **En stock** **Sur délai 3-4 semaines**



Pour une livraison rapide :
Faire le choix d'un produit **ET** d'un coloris en stock

BRAS SUPPORTS ÉCRANS - FIXATION SUR RAIL

Réf.

Prix HT

Économique - Se fixent sur les panneaux écrans acoustiques LUCIEN (voir p. 123).



Bras support écran pour 1 écran - charge maxi : 8 kg, L.13 cm - 2 articulations.



6 445 003 SB



Bras support écran pour 1 écran - charge maxi : 6 kg, L. 24,5 cm - 3 articulations.



6 445 004 SB

Options - S'adapte sur les supports écrans fixation rail Economique. Permet la translation verticale des écrans, course de 16,5 cm. Charge maxi : 6 kg.



Slide pour bras support écran translation verticale.



6 445 030 SB

TARIF

Produits / Coloris : **En stock**Livraison rapide garantie
sur l'ensemble des produits

TIROIR & VIDE POCHE SUSPENDUS



Tiroir en métal - Tiroir monté sur patins plastiques. Se positionne par vis à bois sous le plan de travail. Équipé d'un plumier ABS. L.37 x P.31,5 x H.67 cm.



1 618 002 + fin



Vide poche ABS pivotant - Vide poche ABS pivotant sur un axe. Se positionne par vis à bois sous le plan de travail. L. 34,5 x P. 20,5 x H. 3,5 cm.



6 497 014 + fin

HORLOGES

Pendules à quartz. Livrées sans piles. Conformes aux normes européennes CE et ROHS en vigueur.



Pep's - Thermomètre et hygromètre intégrés. Cadran en ABS Ø 30 cm. Pile(s) non fournie(s).



7 446 008 OI



new

Horthree - Horloge murale en bois. Fond blanc Ø 30 cm. Pile(s) non fournie(s).



7 446 010 MA



new

HorGiant - Horloge géante Ø 60 cm. Cadre en ABS. Verre. Fond blanc. Pile non fournie.



7 446 011 OI

REPOSE-PIEDS



Arsena L. 45 x P. 35,3 cm. En ABS noir. Hauteur réglable sur 2 positions et 6 angulations. Hauteur à l'avant mini : 6 cm - maxi : 15 cm. Hauteur à l'arrière : mini : 9 cm - maxi : 14 cm.



7 419 050 OF

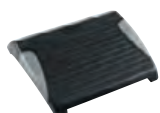

Marysa L. 37 x P. 25 cm. En ABS noir. Tapis antidérapant en caoutchouc. Hauteur réglable sur 4 positions et 4 angulations. Hauteur à l'avant mini : 3 cm - maxi : 6,5 cm. Hauteur à l'arrière : mini : 8 cm - maxi : 12,5 cm.



7 419 051 OF

CORBEILLES METALLIQUES

Corbeilles à papier en acier ou en métal extrudé finition laquée époxy.



Corbeille métal extrudé - 20 L - H. 35 x Ø 29,5 cm

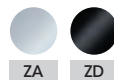

7 438 020 + fin



Corbeille ronde acier non perforé - 12 L - H. 30,5 x Ø 24 cm

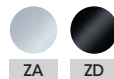

7 438 022 + fin



Corbeille ronde acier perforé - 12 L - H. 30,5 x Ø 24 cm



7 438 021 SO

TAPIS DE SOL

En polycarbonate transparent ép. 2 mm. Pour sols durs et moquettes épaisses.



Pour sol dur

L. 120 x P. 90 cm

L. 150 x P. 120 cm

Pour sol souple

L. 150 x P. 120 cm



7 539 005 PV

7 539 007 PV

7 539 008 PV

Tapis anti-fatigue pour poste assis debout - En caoutchouc thermoplastique (TPE)



L. 900 x P. 610 mm - ép. 19 mm



7 539 015 OF

CORBEILLES DE TRI SELECTIF

+ Atout éco-responsable

Poubelles collectives **new**

Poubelles individuelles



Capacité 60 L.
avec bac plastique
extractible (inclus)

Les couleurs et
pictogrammes
permettent d'identifier
la destination des
déchets

Poubelle robuste
en tôle d'acier
ép. 12/10

Corbeille
principale 26 L.
adapté pour le
format A4

Fabrication
100% recyclée
(coloris noir
uniquement)



OPTIONS
Poubelles collectives

ZOOM

Options
Poubelles individuelles



Pièces
de liaison

Couvercle
(recommandé
pour la poubelle
organique)

Porte
arrière

Roulettes

Bac 5 L.
pour déchets
organiques

Bac 9 L.
pour déchets
plastiques

Couvercle
pour les
bacs 5
et 9 L.

TARIF

Produits / Coloris : **En stock** Sur délai 3-4 semaines



Pour une livraison rapide :
Faire le choix d'un produit **ET** d'un coloris en stock

POUBELLES COLLECTIVES

Poubelles



Pour papier et carton

Sur roulettes H. 75 x L. 36,4 x P. 42,3 cm



7 717 002 ZX SO

Pour plastique

Sur roulettes H. 75 x L. 36,4 x P. 42,3 cm



7 717 002 ZW SO

Pour déchets organiques

Sur roulettes H. 75 x L. 36,4 x P. 42,3 cm



7 717 002 ZT SO

Options



Porte arrière

En métal blanc



7 717 005 SO

Couvercle

En métal gris



7 717 007 ZT

Pièce de liaison

En métal blanc



7 717 009 SO

POUBELLES INDIVIDUELLES

Corbeille 26 L.

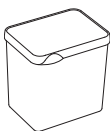

H. 34,5 x L. 21,4 x P. 33 cm

Noir

Gris alu



7 455 002 OF

7 455 002 OI

Options



Bac à déchets 5 L

H. 18,2 x L. 17,3 x P. 23,6 cm.

Noir

Gris alu



7 455 003 OF

7 455 003 OI



Bac à déchets 9 L.

H. 34,6 x L. 17,3 x P. 23,6 cm

Noir

Gris alu



7 455 004 OF

7 455 004 OI



Couvercle pour bac 5 et 9 L.

Noir

Gris alu



7 455 001 OF

7 455 001 OI

PORTEMANTEAUX

WOTAN



BASTY



FLORA **new**



CARMEN **new**



ALOÈS



CAFÉ

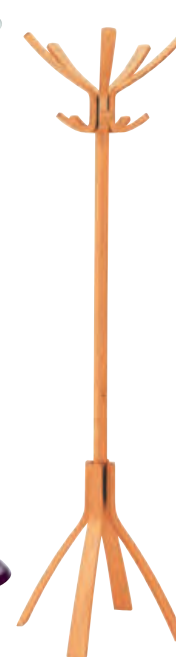

PATÈRES MAGNÉTIQUES

CARMEN **new**



COROLLE



ALOÈS



VESTIAIRE MOBILE

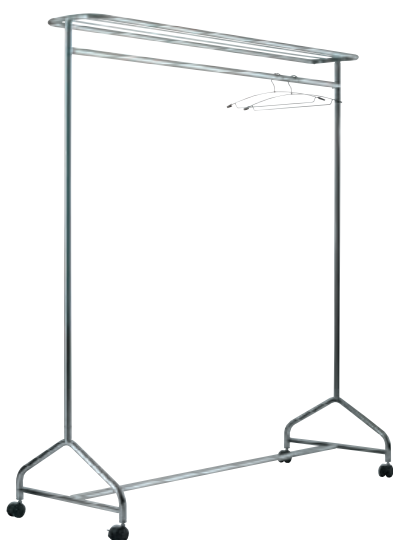

VESTIAIRE FIXE **new**



PORTE-PARAPLUIES **new**



TARIF

Produits / Coloris : **En stock**



Livraison rapide garantie
sur l'ensemble des produits

PORTEMANTEAUX

WOTAN

Structure en acier verni gris. 8 patères, 4 accroches pour sac et 4 anneaux porte-parapluies assortis.

H. 178 cm - Base Ø 34 cm



7 416 001 OF

BASTY

Structure en acier chromé. 8 patères, 4 accroches pour sac et 4 anneaux porte-parapluies assortis.

H. 180 cm - Base Ø 32 cm



7 414 001 SQ

FLORA

Structure en acier verni noir ou blanc. 7 patères et 4 emplacements pour parapluies. Montage simple.

H. 170 cm / Base Ø 36 cm



7 420 001 + fin

CARMEN

Structure en acier verni noir ou blanc. 6 patères en bois + 3 crochets et 4 emplacements pour parapluies. Base lestée (5kg). Montage simple.

H. 175 cm / Base Ø 35,5 cm



7 421 001 + fin

ALOÈS

Structure en acier. 6 patères oblongues en hêtre verni et porte-parapluies intégré. Patères hêtre avec mât aluminium ou patères blanches avec mât violet.

H. 170 cm - Base Ø 36 cm



7 367 005 ZA

7 367 005 ZR

CAFÉ

Structure en bois, fût Ø 42 mm. Tête rotative. Montage sans outils ni vis.

H. 176 cm - Base 54 x 54 cm



7 414 002 MB

VESTIAIRE MOBILE

Roulettes en polypropylène dont 2 avec freins. Livré à plat. Capacité max : 40 manteaux.

Vestiaire mobile avec porte-chapeaux H.169 x L. 148 x P. 54 cm



7 417 002 SQ

VESTIAIRE FIXE

Vestiaire en métal peint blanc avec une base fixe. Barre à penderie chromée pour cintres. Capacité max : 25 manteaux.

H. 178 x L. 80 x P. 38 cm



7 422 001 SO

PATÈRES

Structure Métal / bois

CARMEN - Fixation par vis (fournis) L.28 x H.12 x P.7 cm



7 423 001 SO

Structure métallique. Dos revêtu d'un matériau protecteur anti-glisser. Fixation sur tout support métallique. Résistance 9 à 11 kg.

COROLLE - ABS Noir / aluminium H.12,6 x L. 8 cm

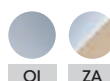

7 552 001 OI

ALOÈS - Aluminium / hêtre verni H.12,6 x L. 8 cm

7 367 002 ZA

PORTE-PARAPLUIES

Capacité : 6 à 8 parapluies. Séchage accéléré et identification immédiate grâce aux ouvertures en forme de parapluie.

Ø 26 x H 60 cm.



7 424 001 SG

TARIF

Produits / Coloris : **En stock** **Sur délai 3-4 semaines****Pour une livraison rapide :**
Faire le choix d'un produit **ET** d'un coloris en stock

CHEVALET

**Chevalet mobile** sur 5 roulettes avec freins, non réglable H. 186 cm.
Fond magnétique en tôle laquée.

6 386 118

Réf. Prix HT

TABLEAUX

Cadre en aluminium anodisé. Fixation verticale ou horizontale (visserie fournie).

**Laqué** - Tableau blanc en tôle laquée. Surface magnétique et effaçable à sec. Auget fourni.

90 x 120 cm

6 386 111

Émaillés - Tableaux blancs en tôle émaillée. Surface magnétique et effaçable à sec. Auget fourni.

60 x 90 cm

6 386 096

90 x 120 cm

6 386 093

120 x 180 cm

6 386 095

**Liège** - Surface en liège naturel aggloméré, ép. 12 mm.

60 x 90 cm

6 386 082

90 x 120 cm

6 386 083

**Still**

Tableau blanc en tôle d'acier laquée. Surface magnétique et effaçable à sec. Fixation verticale ou horizontale. Auget fourni. Dimensions : 75 x 115 cm.

6 386 109

OPTIONS

**Kit accessoires**4 marqueurs (noir, bleu, vert et rouge) + 6 aimants + 1 brosse magnétique
+ 125 ml de produit nettoyant.

6 386 116

PORTE-REVUES

Réf.

Prix HT



new

Porte-revues 6 compartiments - H. 93 x L. 34 x P. 50 cm
Matériaux : Bi-matière bois et ABS Blanc. 4 patins anti-dérapants.
Assemblage facile. Poids 4,3 kg.

7 543 005 MB



new

Présentoir de sol mobile 5 x 3 compartiments - H. 165 x L. 87 x P. 58 cm
Matériaux : Acier. ABS. Peut accueillir les documents jusqu'au format 24 x 32 cm.
4 roulettes (dont 2 avec freins). Assemblage rapide.

7 543 004 ZA

VITRINES



Vitrine d'intérieur 9 A4 - H. 98 x L. 72 x ép. 3,5 cm
Ouverture battante verrouillable (2 clés fournies). Porte en acrylique ép. 4 mm.
Cadre en aluminium anodisé. Fixation par vis (visserie fournie).
Fond laqué magnétique.

6 542 010



Vitrine d'intérieur 12 A4 - H. 92 x L. 97 x ép. 7,5 cm.
Ouverture coulissante verrouillable (2 clés fournies). Verre trempé ép. 5 mm.
Cadre en aluminium anodisé. Fixation par vis (visserie fournie).
Fond laqué magnétique.

6 542 011

SE CONNECTER, UNE EXIGENCE FONCTIONNELLE ET ESTHÉTIQUE

À l'ère de l'ultra-connexion et de la mobilité, il est devenu stratégique d'intégrer l'électrification et la gestion des câbles à la réflexion lors de l'aménagement des bureaux. EOL vous propose une gamme élargie de solutions d'électrification astucieuses et discrètes pour garder un espace ordonné et sécurisé (gestion verticale ou horizontale des fluides) ainsi qu'un accès facilité à l'électrification (trappe, air charge...). Chez EOL, vous serez assurés de pouvoir choisir la connectique la plus adaptée à vos besoins collectifs ou individuels.

Connectique

Obturateurs & trappes	346
Boîtiers - prises & gestion des câbles	348
Voiles de fond	350

OBTURATEURS NUS



Obturbateur « EOL »
ABS injecté blanc OG, gris aluminium OI,
gris anthracite OK ou noir OF (+ fin.)



Obturbateur carré
ABS injecté gris aluminium OI

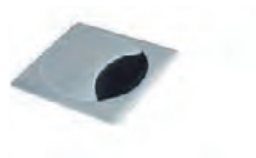

Obturbateur carré avec brosse
Zamac finition bronze mat SQ ou noir mat OF (+ fin.)

OBTURATEURS ÉLECTRIFIÉS



Obturbateur pour connexion directe
ABS injecté blanc OG ou noir OF (+ fin.)

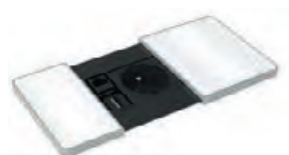

**Obturbateur pour connexion directe
avec capot coulissant**
ABS injecté blanc OG ou noir OF (+ fin.)



Obturbateur avec chargeur à induction
ABS injecté blanc OG ou noir OF (+ fin.)
Cercle aluminium

TRAPPES NUES ET ÉLECTRIFIÉES

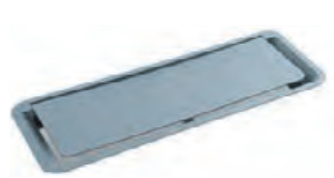

Trappes ABS sans nourrice
Pour plateaux ép. 19 mm
ABS injecté blanc OG, gris aluminium OI ou noir OF (+ fin.)



Trappes soft-closing sans nourrice
Pour plateaux ép. 25 à 38 mm
Métal blanc SO, gris aluminium OI ou noir SG (+ fin.)



Trappes soft-closing avec nourrice
Pour plateaux ép. 25 à 38 mm
Métal blanc SO, gris aluminium OI ou noir SG (+ fin.)



OBTURATEURS NUS (PERFORATION Ø 80 MM)

	Réf.	Prix HT
Obturbateur « EOL » Composé d'un bouchon « EOL » Ø 60 mm et d'une bague encastrée dans le plateau.	6 478 012 + fin.	
Obturbateur carré Dimensions : 95 x 95 mm. Composé de 2 parties extractibles pour le dégagement des fluides.	6 478 008 OI	
Obturbateur carré avec brosse Dimensions : 89,5 x 89,5 mm. Pivote à 180° pour le dégagement des fluides. Brosse noire intégrée.	6 478 101 + fin.	

OBTURATEURS ÉLECTRIFIÉS (PERFORATION Ø 80 MM)

Obturbateurs pour connexion directe

Se fixent sur les plateaux percés ou prépercés pour obturbateurs. Boîtiers équipés selon modèle d'une prise de courant fort (PC), d'une prise USB chargeur 5V, d'une prise RJ45. Fournis avec un câble d'alimentation de 1,5 mètre (prise EUR).

Obturbateur 1 PC - (⚠) S'adapte sur les tables avec pied électrifié ELOÏSE et les plateaux ép. 38 mm.	6 478 163 + fin.	
Obturbateur 1 PC + 1 USB 5V + 1 RJ45 - (⚠) Ne s'adapte pas sur les tables rondes avec pied électrifié ELOÏSE ni les plateaux ép. 38 mm.	6 478 132 + fin.	

Obturbateurs pour connexion directe avec capot coulissant

Se fixent sur les plateaux percés ou prépercés pour obturbateurs. Boîtiers équipés selon modèle d'une prise de courant fort (PC), d'une prise USB chargeur 5V, d'une prise RJ45, d'une prise HDMI. Fournis avec câbles d'alimentation de 1,5 mètre (prise EUR) et RJ45. (⚠) S'adaptent sur les tables rondes avec pied électrifié ELOÏSE et sur les plateaux ép. 38 mm.

Obturbateur 1 PC + 1 USB 5V + 1 RJ45	6 478 140 + fin.	
Obturbateur 1 PC + 1 RJ45 + 1 HDMI	6 478 142 + fin.	

Obturbateur avec chargeur à induction

Se fixe sur les plateaux percés ou prépercés pour obturbateurs. Permet de recharger sans fil par induction électromagnétique les téléphones dernières générations équipés de la technologie Qi (intégrée au téléphone ou à la coque). Fourni avec câble d'alimentation de 1,5 mètre (prise EUR).

Obturbateur avec chargeur à induction	6 478 144 + fin.	
---------------------------------------	------------------	--

TRAPPES

Trappe ABS sans nourrice (pour plateaux ép. 19 mm)

Se fixe sur les plateaux découpés pour trappes. Dimensions : 260 x 116 mm. Permet le passage des câbles du plateau à la structure.

Trappe ABS sans nourrice	6 478 079 + fin.	
--------------------------	------------------	--

Trappes soft-closing sans nourrice (pour plateaux ép. 25 à 38 mm)

Se fixent sur les plateaux découpés pour trappes. Dimensions : 240 x 120 mm. Permettent le passage des câbles du plateau à la structure. Fermeture soft-closing. Brosses grises intégrées.

Trappe métal blanc SO ou noir SG	6 478 113 SO ou SG	
Trappe métal aluminium OI	6 478 113 OI	

Trappes soft-closing avec nourrice (pour plateaux ép. 25 à 38 mm)

Se fixent sur les plateaux découpés pour trappes. Dimensions : 240 x 120 mm. Fournies avec câbles d'alimentation de 2 mètres (prise EUR) et RJ45.

Trappe avec 2 PC + 2 RJ45 + 2 USB - blanc SO	6 478 112 SO	
Trappe avec 2 PC + 2 RJ45 + 2 USB - aluminium OI	6 478 112 OI	
Trappe avec 2 PC + 2 RJ45 + 2 USB - noir SG	6 478 112 SG	
Trappe avec 1 PC + 2 USB + 2 RJ45 + 1 HDMI - blanc SO	6 478 147 SO	
Trappe avec 1 PC + 2 USB + 2 RJ45 + 1 HDMI - aluminium OI	6 478 147 OI	
Trappe avec 1 PC + 2 USB + 2 RJ45 + 1 HDMI - noir SG	6 478 147 SG	

BOÎTIERS-PRISES POUR PLATEAUX



Boîtiers rétractables pour obturateur
ABS injecté noir et aluminium OF



Boîtiers à fixer sur plateaux
ABS injecté noir et aluminium OF



BOÎTIERS-PRISES EN KIT



Boîtiers
ABS injecté noir OF



Connecteurs
ABS injecté noir OF



Câbles d'alimentation
ABS injecté noir OF

GESTION HORIZONTALE DES CÂBLES



Goulotte pour bureaux individuels
Existe en 4 finitions métal (+ fin.)

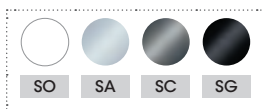

Goulotte doubles pour bureaux partagés
Existe en 4 finitions métal (+ fin.)

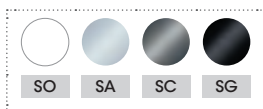

Goulotte fixation plateau
Métal gris aluminium SB

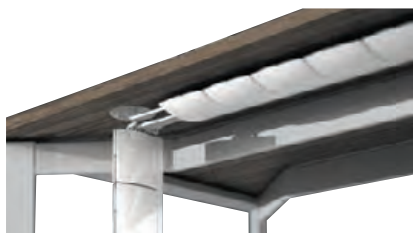

Goulotte à clapets
ABS injecté blanc SO, gris aluminium SB ou noir SG (+ fin.)



Équerres guide-câbles
ABS noir OF ou blanc OG (+ fin.)



Panier filaire
Métal gris aluminium SB



BOÎTIERS-PRISES POUR PLATEAUX

Boîtiers rétractables pour obturateur - Se fixent sur les plateaux percés ou prépercés pour obturateurs Ø 80 mm. Fournis avec câbles d'alimentation de 2 mètres (prise EUR) et RJ45. Ne s'adaptent pas sur le piétement central des tables rondes.

	Réf.	Prix HT
Boîtier 1 PC + 1 RJ45 + 2 USB	6 478 150 OF	
Boîtier 1 PC + 1 RJ45 + 1 HDMI	6 478 153 OF	

Boîtiers à fixer sur le plateau - Se fixent sur les plateaux avec des étriers (entraxe 0 - 38 mm). Fournis avec câble d'alimentation de 2 mètres et RJ45.

Boîtier 2 PC + 2 RJ45 + 2 USB	6 478 156 OF	
Boîtier 2 PC + 2 RJ45 + 2 USB + 1 HDMI	6 478 159 OF	

BOÎTIERS-PRISES EN KIT

Boîtiers - Se posent dans les goulottes - Accès par trappes, échancrures ou plateaux coulissants. Câbles et connecteurs à commander séparément. (Autres solutions nous consulter)

Boîtier 3 PC	6 478 170 OF	
Boîtier 3 PC + 2 RJ45	6 478 173 OF	
Boîtier 2 PC + 2 RJ45 + 1 HDMI	6 478 176 OF	

Connecteurs - Permettent de relier les boîtiers entre eux

1 entrée, 1 sortie	6 478 179 OF	
1 entrée, 2 sorties	6 478 180 OF	

Câbles d'alimentation - Connexion des boîtiers entre eux ou vers une prise de courant

Liaison entre boîtiers 2 mètres	6 478 181 OF	
Câble PC 3 mètres	6 478 184 OF	

GESTION HORIZONTALE DES CÂBLES

Goulottes pour bureaux individuels - La goulotte se positionne soit entre la structure et le plateau côté utilisateurs ou visiteurs, soit par vis à bois sous le plateau directement. Non compatible avec les plateaux verre. Permet le stockage horizontal des câbles et des boîtiers prises. Les plateaux découpés pour trappe sont déjà équipés d'une goulotte. Pour les bureaux avec caisson porteur, prendre une goulotte pour un plateau de 40 cm de moins. Ex : pour un plateau L. 160 cm, prendre une goulotte pour plateau L. 120 cm.

Pour plans de travail indépendants

L. 120 cm - Goulotte L. 90 cm	1 531 001 + fin.	
L. 140 cm - Goulotte L. 110 cm	1 531 002 + fin.	
L. 160 cm - Goulotte L. 130 cm	1 531 003 + fin.	
L. 180/200 cm - Goulotte L. 150 cm	1 531 004 + fin.	

Goulottes doubles pour bureaux partagés - Pour structure partagée de 2 postes individuels ou monoplateau avec plateaux fixes. Permettent la circulation des câbles et le stockage des boîtiers prises. Les plateaux découpés pour trappe sont déjà équipés d'une goulotte.

Pour plans de travail

L. 120 cm - Goulotte L. 90 cm	1 067 391 + fin.	
L. 140 cm - Goulotte L. 110 cm	1 067 388 + fin.	
L. 160 cm - Goulotte L. 130 cm	1 067 389 + fin.	
L. 180/200 cm - Goulotte L. 150 cm	1 067 390 + fin.	

Goulottes fixation plateau - Point d'attache centré. Réglables sur trois niveaux fixes (10,5/13,5/16,5 cm) avec verrouillage rapide sans outils. Deux ouvertures au dos pour faciliter le passage des câbles. S'adaptent à tous les types de tables. Dimensions : P. 10 x H. 10 cm.

L. 105 cm	6 478 065 SB	
L. 145 cm	6 478 066 SB	

Goulotte à clapets - Se fixe sous les plateaux par vis à bois (fournies) - L. 65,7 cm. Accès direct aux câbles grâce à des pinces clipsées tout le long de la goulotte et à l'ouverture des 7 clapets.

Goulotte horizontale clipsée	6 478 098 + fin.	
------------------------------	------------------	--

Équerres guide-câbles - Se fixent sous les plateaux par vis à bois (fournies) - L. 17 cm. Permettent le passage des câbles grâce à 5 compartiments.

Équerres guide-câbles (lot de 2)	6 478 048 OF	
----------------------------------	--------------	--

Panier filaire - Se fixe sous les plateaux par vis à bois. H. 5 x P. 10 cm.

Panier filaire L. 49 cm	6 478 190 SB	
Panier filaire L. 79 cm	6 478 191 SB	

GESTION VERTICALE DES CÂBLES



Passe-câbles multisupport
ABS noir OF (+ fin.)



Colonne tube
Métal blanc SO, gris aluminium SA,
gris anthracite SC ou noir SG (+ fin.)



Colonne à clapets
ABS blanc SO,
gris aluminium SB ou noir SG (+ fin.)



Carter clipsé grande capacité
Métal blanc SO, gris aluminium SA,
gris anthracite SC, ou noir SG (+ fin.)



Carter aimanté
Métal blanc SO, gris aluminium SA,
gris anthracite SC, ou noir SG (+ fin.)

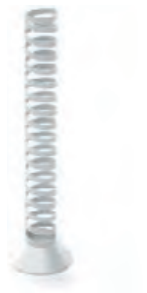

Vertèbre extensible
ABS blanc OG, gris aluminium OI
ou noir OF (+ fin.)



Gaine souple zippée
Résilite gris IM ou noir IZ (+ fin.)

VOILES DE FOND



Voiles de fond métallique
H. 28 cm - Existent en 4 finitions métal (+ fin.).
Finition assortie aux piétements

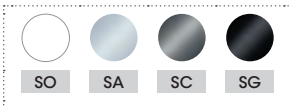

Voiles de fond tissu
H. 30 cm - Plaque métallique de rigidification

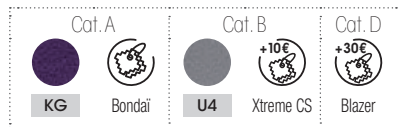

Pour une livraison rapide :

 Faire le choix d'un produit **ET** d'un coloris en stock

GESTION VERTICALE DES CÂBLES

Passe-câbles multisupport

L. 60 x 7 cm - Se fixe sur tous les supports dans toutes les positions par double face (fourni). Permet le passage des câbles grâce à 4 compartiments.

Passe-câbles

6 478 003 OF

Colonne tube Ø 70 mm

Se fixe sous les plateaux par vis à bois (fournies) - Permet la conduite de câbles à l'intérieur de la colonne. Descente de câbles ronde en tube d'acier.

Colonne tube

6 478 078 + fin.

Colonne à clapets H. 72 x L.11 cm

Se fixe sous les plateaux par vis à bois (fournies). Accès direct aux câbles grâce à des pinces clipsées et à l'ouverture des 7 clapets sur la hauteur.

Colonne à clapets

6 478 097 + fin.

Carter clipsé grande capacité

Se clipse le long du pied métal rectangulaire une fois les câbles installés. Permet la descente le long des pieds.

Carter clipsé à grande capacité

2 716 006 + fin.

Carter aimanté grande capacité

Se fixe par aimant le long du pied métallique fixe ou réglable à partir de 71 cm.

Carter aimanté

1 678 013 + fin.

Vertèbre extensible

Pour plateaux pré percés pour obturateurs.

Se fixe sous le plateau par vis à bois. Extensible jusqu'à 130 cm.

Vertèbre extensible

6 478 123 + fin.

Gaine souple zippée

Zip sur toute la hauteur.

H. 75 cm

6 478 164 + fin.

H. 110 cm

6 478 165 + fin.

H. 150 cm

6 478 166 + fin.

VOILES DE FOND

Voiles de fond métallique

S'adaptent sur les bureaux structure traverse. Finition assortie au piétement. Fixation sous le plateau par vis à bois. Pour les bureaux avec caisson porteur, prendre un voile de fond pour un plateau de 40 cm de moins. Exemple : pour un plateau L. 160 cm, prendre le voile de fond pour plateau L. 120 cm.

Pour plans de travail

L. 120 cm - Voile de fond L. 90 cm

1 800 194 + fin.

L. 140 cm - Voile de fond L. 110 cm

1 800 195 + fin.

L. 160 cm - Voile de fond L. 130 cm

1 800 196 + fin.

L. 180/200 cm - Voile de fond L. 150 cm

1 800 197 + fin.

Voile de fond tissu rabattable

Voile de fond articulé en tissu avec plaque métallique de rigidification. Fixation par insert au plateau.

Pour plans de travail

L. 120 cm - Voile de fond L. 90 cm

6 421 070 + tis.

L. 140 cm - Voile de fond L. 110 cm

6 421 071 + tis.

L. 160 cm - Voile de fond L. 130 cm

6 421 072 + tis.

L. 18 cm - Voile de fond L. 150 cm

6 421 073 + tis.

**Tissus Bondai
Cat. A**

NUANCIER

JOUER AVEC LA COULEUR ET DONNER DU STYLE À VOS AMÉNAGEMENTS

Que ce soit pour favoriser le bien-être, les échanges, la concentration, la créativité ou la détente, les bureaux gagnent à utiliser le pouvoir des couleurs. Il est idéal d'opter pour des couleurs chaudes si l'on veut impulser du dynamisme, stimuler les échanges entre les collaborateurs. À l'inverse, pour créer une ambiance propice à la réflexion, les couleurs froides (bleu foncé, vert, beige, gris) sont conseillées.

Nuancier

Mélamine, Stratifié, Altuglas® & Verre 356

Métal & Tissu Bondai..... 357

Tissus Xtreme CS & Blazer 358

Tissu Ginkgo & Cuir 359

Caractéristiques techniques 359

Nuancier applicable aux produits du catalogue, excepté pour les produits faisant référence à un nuancier spécifique.

MÉLAMINE

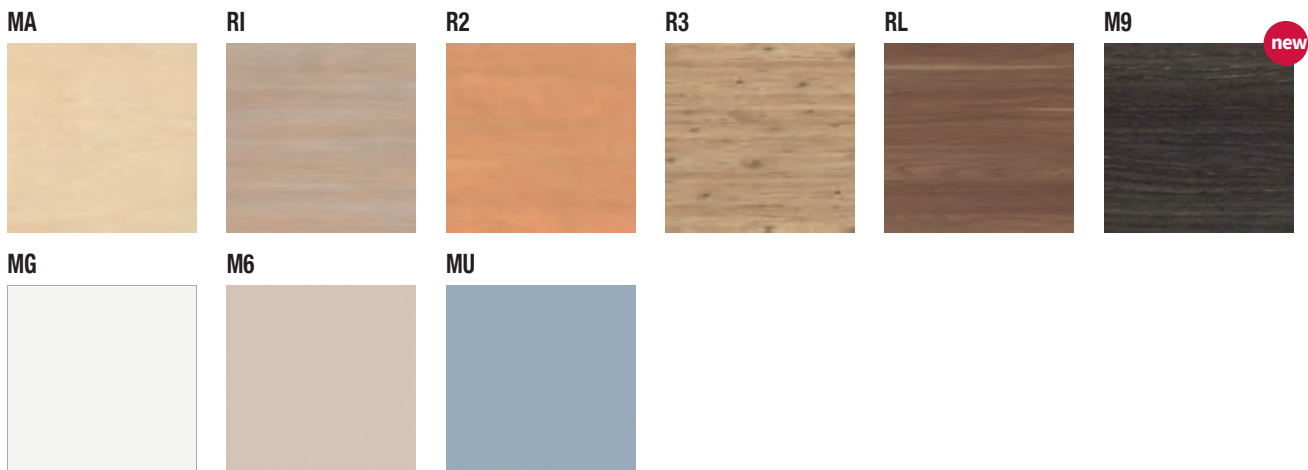

MA : Érable blanc | **RI** : Chêne clair | **R2** : Hêtre de Honfleur | **R3** : Chêne Brunswick | **RL** : Noyer ambré | **M9** : Chêne café | **MG** : Blanc neige | **M6** : Gris cachemire | **MU** : Gris aluminium

 Tous nos plateaux en mélamine ont un traitement antibactérien, à l'exception des finitions R3 et M9

STRATIFIÉ

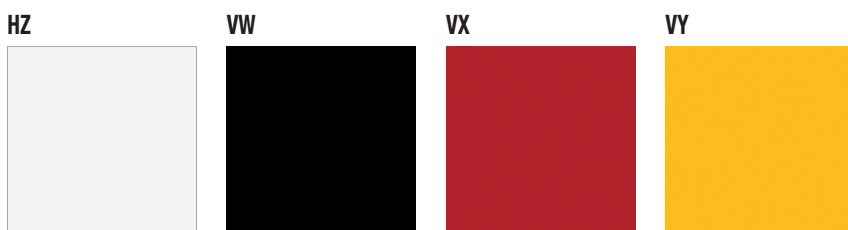

HZ : Blanc | **VW** : Noir | **VX** : Rouge | **VY** : Jaune

ALTUGLAS®



OA : Blanc satin | **OB** : Gris fumé

VERRE



GS : Blanc | **GU** : Gris souris

MÉTAL

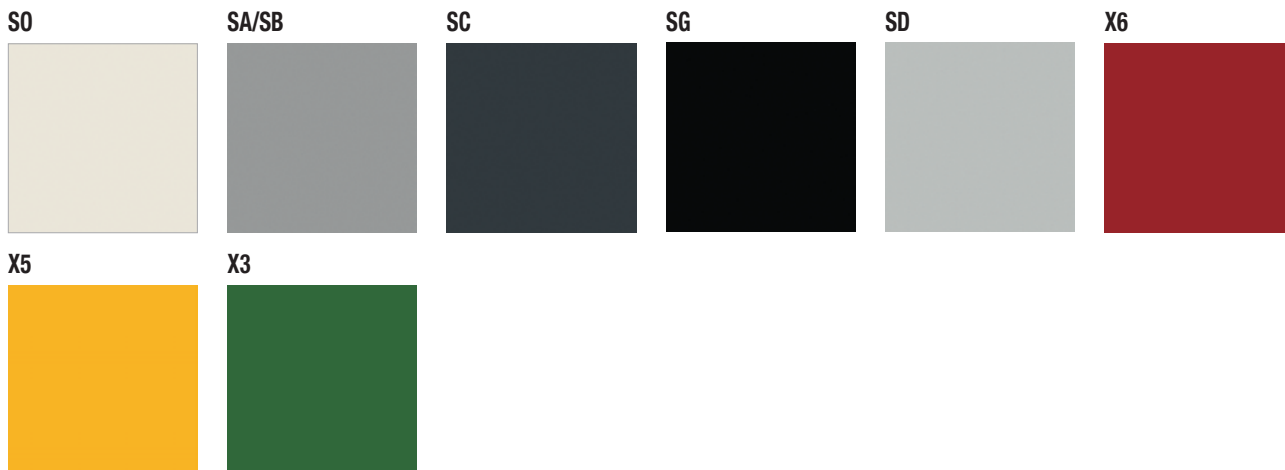

S0 : Blanc | **SA** : Gris aluminium (bureau) | **SB** : Gris aluminium (rangement) | **SC** : Gris anthracite structuré | **SG** : Noir | **SD** : Gris clair |
X6 : Rouge carmin | **X5** : Jaune tournesol | **X3** : Vert émeraude

(!) Le rendu des couleurs RAL peut varier en fonction du support.

TISSU • BONDAÏ (Cat. A)

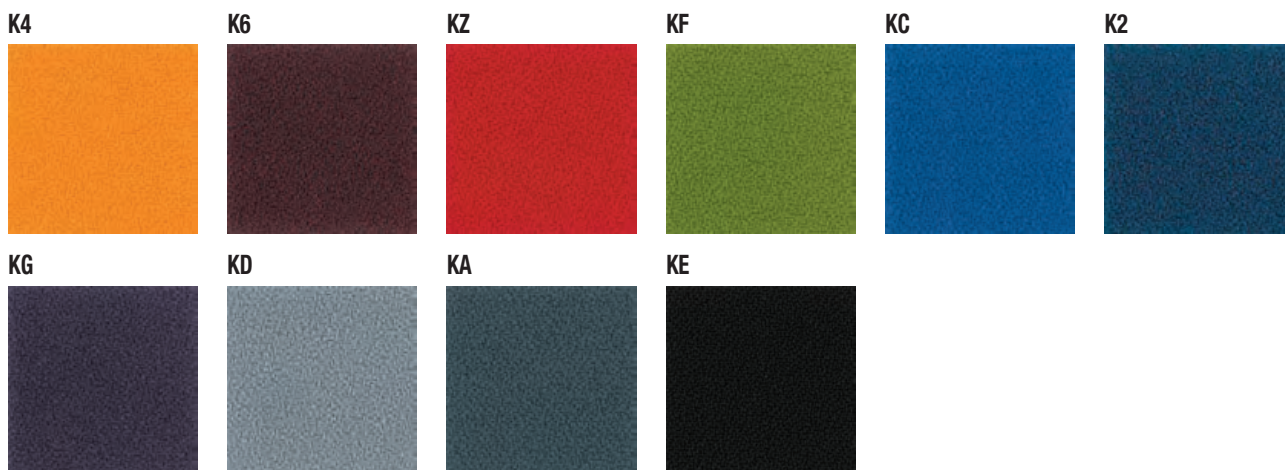

K4 : Jaune | **K6** : Bordeaux royal | **KZ** : Rouge | **KF** : Vert prairie | **KC** : Bleu électrique | **K2** : Bleu marine | **KG** : Aubergine | **KD** : Gris nuage |
KA : Gris orage | **KE** : Noir

Nuancier applicable aux produits du catalogue, excepté pour les produits faisant référence à un nuancier spécifique.

TISSU • XTREME CS (Cat. B)

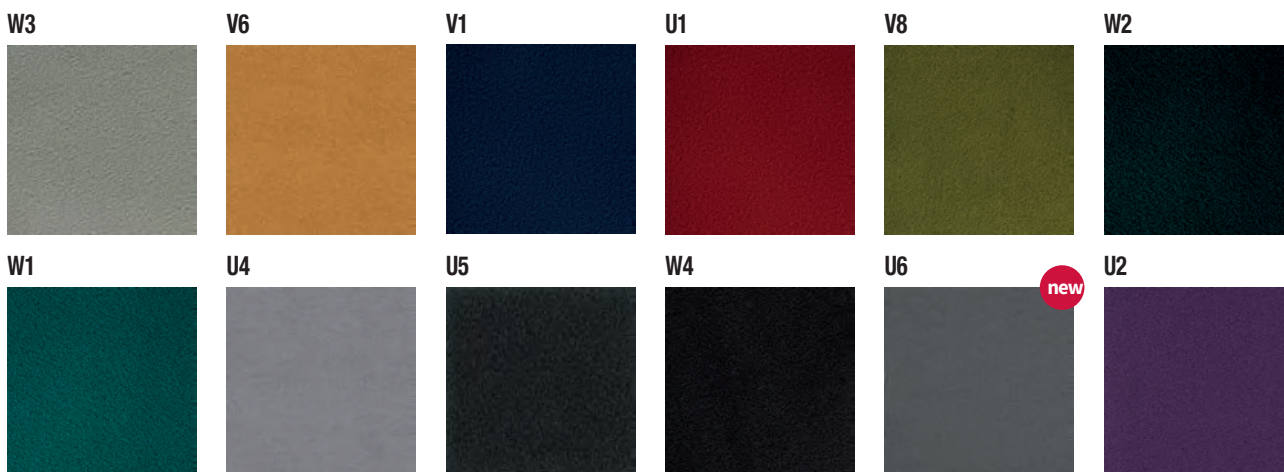

W3 : Beige gris | **V6** : Jaune safran | **V1** : Bleu égyptien | **U1** : Rouge vermillon | **V8** : Vert printemps | **W2** : Vert impérial | **W1** : Vert canard | **U4** : Gris clair | **U5** : Noir | **W4** : Brun | **U6** : Gris orage | **U2** : Prune

TISSU • BLAZER (Cat. D)

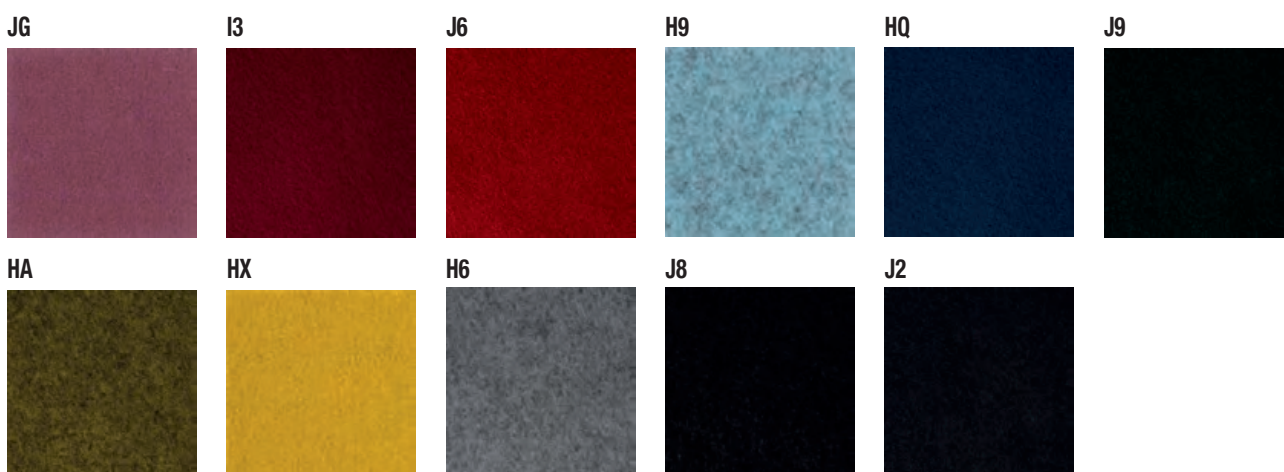

JG : Rose Marsala | **I3** : Bordeaux | **J6** : Rouge Wellington | **H9** : Bleu pâle chiné | **HQ** : Bleu céleste | **J9** : Vert impérial | **HA** : Vert olive chiné | **HX** : Jaune or | **H6** : Gris moyen chiné | **J8** : Gris foncé chiné | **J2** : Marron foncé chiné

SIMILICUIR • GINKGO (Cat. C)

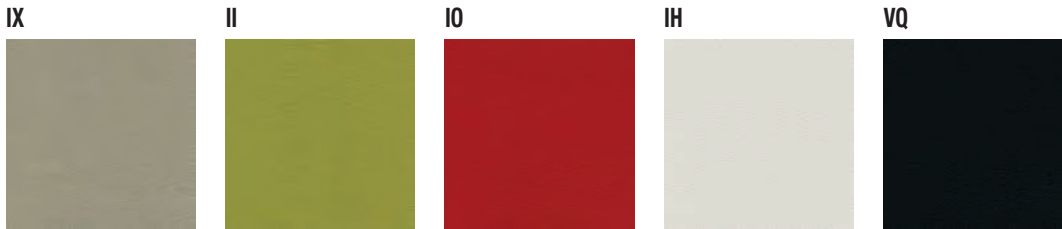

IX : Grège | **II** : Vert pomme | **IO** : Rouge | **IH** : Blanc | **VQ** : Anthracite

CUIR (Cat. E)



YB : Noir | **YG** : Havane

CARACTÉRISTIQUES TECHNIQUES

	Composition	Poids du tissu	Nombre de tours d'abrasion	Tenue à la lumière	Résistance au frottement	Normes anti feu	Environnement
Bondai (Cat. A)	100 % Polyester	350 g/ml 250 g/m ² ± 5 %	150 000 EN ISO 12947-2	6 EN ISO 105-B02	4-5 EN ISO 105 x 12 Mouillé-Sec	EN 1021 - 1&2 BS 7176 BS 5852 Crib5	
Xtreme CS (Cat. B)	100 % trevira® CS, Polyester Retardateur de flamme, teinture non métallique	310 g/m ² 435 g/m ² ± 5 %	≥ 60 000 Certificat indépendant	6 EN ISO 105-B02	4-4 EN ISO 105 x 12 Mouillé-Sec	EN 1021 - 1&2 NF P 92-507 M1 NF D 60-013 AM18 BS 7176 DIN 4102 B1	Oekotex
Ginkgo (Cat. C)	PVC 45 % / Coton 15 % Efficace contre les bactéries (MSRA)	830 g ± 40 g/m ²	150 000 EN ISO 5470-2	≥ 6		EN 1021 - 1&2 NFP 92-503 M1 NF D 60-013 AM18 BS 5852 Crib 5 DIN 4102 B1 EN 13501 - 1	Sans Phtalates
Blazer (Cat. D)	100 % Laine Vierge Teinture non métallique	460 g/m ² 645 g/lfd.M ± 5 %	≥ 50 000 Certificat indépendant	5 EN ISO 105-B02	4-4 EN ISO 105 x 12 Mouillé-Sec	EN 1021 - 1&2 EN 13501-1 Adhered Class D NF D 60-013 AM18 BS 7176 BS 476 Part 7 Class 1	GIGA Ranked
Cuir (Cat. E)	Fleur de cuir corrégée, pigmentée (léger grain, souple) (ép. 1.0/1.2) Bovin européen						

I NOTES

A series of horizontal dotted lines for writing notes.





FABRICANT FRANÇAIS
DE MOBILIER DE BUREAU

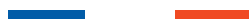

eol-group.net